

### 13.03.2016 02:16 <http://sch-einesystem.tumblr.com/post/140969466493>

<http://www.welt.de/newsticker/news/article153220455/Bericht-Von-der-Leyen-will-bald-7000-neue-Soldatenstellen-einrichten.html>

Nur die Besten (kommen an die Front und)sterben jung!

Hirschhausen hat mal was zu den besten, stärksten im Alterum gemacht/gesagt die auf die Jagd gingen und getötet wurden während der Rest in der Höhle blieb.

Mit Entsetzen und Bestürzung vernehme ich daß Frau Dr. von Der Leyen 7.000 (in worten sieben-tausend) Mann mehr für die Bundeswehr will.Für die Verteidigung von Werten und/oder einer Gesellschaft das eigene Leben zu riskieren welche die zu 90% Männer der Truppe im Scheidungs-/Tennungsfall als bloße rechtlose Zahlesel ausnimmt, ihnen nicht zugesteht über Abtreibung mitzuent-scheiden, ihnen kein gemeinsames Sorgerecht zugesteht und die ihre Kinder niemals zu Gesicht bekommen ist abzulehnen. Es wäre ein Menschen-rechtsverbechen an den Vätern dieser Welt solche Werte (wie die von Alice Schwarzer und Co.) mit Waffengewalt in andere Länder zu exportieren.



Mit Entsetzen und Bestürzung vernehme ich daß Frau Dr. von Der Leyen 7.000 (in worten sieben-tausend) Mann mehr für die Bundeswehr will.

Für die Verteidigung von Werten und/oder einer Gesellschaft das eigene Leben zu riskieren welche die zu 90% Männer der Truppe im Scheidungs-/Tennungsfall als bloße rechtlose Zahlesel ausnimmt, ihnen nicht zugesteht über Abtreibung mitzuent-scheiden, ihnen kein gemeinsames Sorgerecht zugesteht und die ihre Kinder niemals zu Gesicht bekommen ist abzulehnen. Es wäre ein Menschen-rechtsverbechen an den Vätern dieser Welt solche Werte (wie die von Alice Schwarzer und Co.) mit Waffengewalt in andere Länder zu exportieren.

## Nur die Besten (kommen an die Front und) sterben jung!

Hirschhausen hat mal was zu den besten, stärksten im Alterum gemacht/gesagt die auf die Jagd gingen und getötet wurden während der Rest in der Höhle blieb.

[1] [http://40.media.tumblr.com/49fc2f84bcb635ab0f3c6ef4d905adc1/tumblr\\_o3zeavw4e21sofvubo1\\_1280.jpg](http://40.media.tumblr.com/49fc2f84bcb635ab0f3c6ef4d905adc1/tumblr_o3zeavw4e21sofvubo1_1280.jpg)

### 13.03.2016 02:46 <http://sch-einesystem.tumblr.com/post/140970704458>

Schluss mit der Besserstellung von Scheidungs- und Trennungskindern!

Wie soll man Kidner erziehen wenn die bei jeder Entscheidung die Ihnen nicht passt die Eltern gegeneinander ausspielen können (?Dann geh ich zum Jugendamt und sag da ich will lieber zum anderen Elternteil)?

Ich glaube nicht daß in irgendeiner funktionierenden Familie die Kindereinen Anspruch auf einen bestimmten Prozentsatz des väterlichen Einkommens als Unterhalt geltend machen können und ich glaub auch nicht daß Frauen innerhalb von Ehen Anteile oberhalb der absolut notwendigen Kosten (nur das billigste) für Haushaltsführung geltend machen können.

Kinder die ihre Eltern seelisch quälen und in den Selbstmord treiben werden auch in funktionierenden Familien enterbt und zwar vollständig.

In einer funktionierenden Familie können sich Kinder auch nicht aussuchen ob der leibliche Vater Sorgerechtsinhaber ist oder nicht.

Kinder sollten vilemehr ein eigenes Klagerecht eingeräumt bekommenanhand dessen sie dem jeweiligen Stecher der Mutter / Motherfucker verbieten könnenauch nur irgendwelche Erziehungsversuch an seinem nicht leiblichen Kind zu starten.

## Schluss mit der Besserstellung von Scheidungs- und Trennungskindern!

Wie soll man Kinder erziehen wenn die bei jeder Entscheidung die Ihnen nicht passt die Eltern gegeneinander ausspielen können („Dann geh ich zum Jugendamt und sag da ich will lieber zum anderen Elternteil“)?

Ich glaube nicht daß in irgendeiner funktionierenden Familie die Kinder einen Anspruch auf einen bestimmten Prozentsatz des väterlichen Einkommens als Unterhalt geltend machen können und ich glaub auch nicht daß Frauen innerhalb von Ehen Anteile oberhalb der absolut notwendigen Kosten (nur das billigste) für Haushaltsführung geltend machen können.

Kinder die ihre Eltern seelisch quälen und in den Selbstmord treiben werden auch in funktionierenden Familien enterbt und zwar vollständig.

In einer funktionierenden Familie können sich Kinder auch nicht aussuchen ob der leibliche Vater Sorgerechtsinhaber ist oder nicht.

Kinder sollten vielmehr ein eigenes Klagerecht eingeräumt bekommen anhand dessen sie dem jeweiligen Stecher der Mutter / Motherfucker verbieten könnenauch nur irgendwelche Erziehungsversuch an seinem nicht leiblichen Kind zu starten.

[1] [http://40.media.tumblr.com/0ac21bd42098d05a165e6428399b11f7/tumblr\\_o3zfpmwQWv1sofvubo2\\_1280.jpg](http://40.media.tumblr.com/0ac21bd42098d05a165e6428399b11f7/tumblr_o3zfpmwQWv1sofvubo2_1280.jpg)

### 13.03.2016 02:53 <http://sch-einesystem.tumblr.com/post/140971004643>

EDV-Hacks sind kein Zufall: Entlastungsbeweise für mich werden manipuliert.



[1] [http://40.media.tumblr.com/8e536ce8c9e077b90766cfcd12883e3/tumblr\\_o3zglar5xD1sofvubo1\\_1280.jpg](http://40.media.tumblr.com/8e536ce8c9e077b90766cfcd12883e3/tumblr_o3zglar5xD1sofvubo1_1280.jpg)

### 13.03.2016 03:56 <http://sch-einesystem.tumblr.com/post/140973823603>

<http://www.tvinfo.de/fernsehprogramm/334319793-family-guy>

Dieses Kirchen und Geistheilergesindel soll von mir aus selber verrecken aber Finger weg von der Gesundheit von Kindern!

<http://www.fernsehserien.de/family-guy/folgen/lasst-uns-beten-318223>

Das beginnt schon bei den suboptimalen das Kind gefährdenden Hausgeburten. Aber Hebammen (wie M.B.) brauchen ja Mehreinnahmen um die Drogensucht des Partners zu finanzieren.

<http://time.com/8750/faith-healing-parents-jailed-after-second-childs-death/>



[1] [http://40.media.tumblr.com/067d2c898ef0edc668d5ba4f35804c04/tumblr\\_o3zixegLyx1sofvubo1\\_400.jpg](http://40.media.tumblr.com/067d2c898ef0edc668d5ba4f35804c04/tumblr_o3zixegLyx1sofvubo1_400.jpg)

### 13.03.2016 05:10 <http://sch-einesystem.tumblr.com/post/140977422293>

ZDF prognostiziert 21,5 % für AfD in Sachsen-Anhalt!  
<http://www.volksstimme.de/dossiers/wahlen/landtagswahlen>

<http://www.pi-news.net/2016/03/3000-demonstrieren-gegen-merkel-in-berlin/>



[1] [http://41.media.tumblr.com/a40888df6561e975c4f8db644cc32717/tumblr\\_o3zmesxDTt1sofvubo1\\_1280.jpg](http://41.media.tumblr.com/a40888df6561e975c4f8db644cc32717/tumblr_o3zmesxDTt1sofvubo1_1280.jpg)

### 13.03.2016 06:04 <http://sch-einesystem.tumblr.com/post/140980168773>

Merkel hat jetzt endlich mit der CDU hinbekommen was Schröder und Lafontaine vor 10 Jahren mit der SPD gemacht haben, nämlich die Spaltung des Konservativen Lagers in mehrere Parteien. Was „DieLinke“ für die HartzIV Gegner ist, das ist die AfD jetzt für CDU und CSU. Endlich rächt sich Merkels asoziales „wegbeissen“ von innerparteilichen Konkurrenten wie Koch oder Merz.

Merkel hat jetzt endlich mit der CDU hinbekommen was Schröder und Lafontaine vor 10 Jahren mit der SPD gemacht haben, nämlich die Spaltung des Konservativen Lagers in mehrere Parteien. Was „DieLinke“ für die HartzIV Gegner ist, das ist die AfD jetzt für CDU und CSU. Endlich rächt sich Merkels asoziales „wegbeissen“ von innerparteilichen Konkurrenten wie Koch oder Merz.

[1] [http://40.media.tumblr.com/8fd993abadedaf0f15de0d7c75876fa1c/tumblr\\_o3zoutpdcblsofvubo1\\_1280.jpg](http://40.media.tumblr.com/8fd993abadedaf0f15de0d7c75876fa1c/tumblr_o3zoutpdcblsofvubo1_1280.jpg)



### 13.03.2016 06:27 <http://sch-einesystem.tumblr.com/post/140981388463>

Menschenrechtsverachtendes, verfassungswidriges, wahlfälschendes, den deutschen Wähler täuschendes SCH-EINESYSTEM!

[https://de.wikipedia.org/wiki/Fall\\_G%C3%B6rg%C3%BC%BC#Anklage\\_wegen\\_Rechtsbeugung](https://de.wikipedia.org/wiki/Fall_G%C3%B6rg%C3%BC%BC#Anklage_wegen_Rechtsbeugung)  
[https://de.wikipedia.org/wiki/Fall\\_G%C3%B6rg%C3%BC%BC#Die\\_Entscheidung\\_des\\_EGMR](https://de.wikipedia.org/wiki/Fall_G%C3%B6rg%C3%BC%BC#Die_Entscheidung_des_EGMR)

Wir werden regiert von einem GAUKler und einem FERKEL!

~~~~

<http://twst-dpa-electionslive.s3.amazonaws.com/volksstimme/html/index.html>



S C H E I N E S Y S T E M

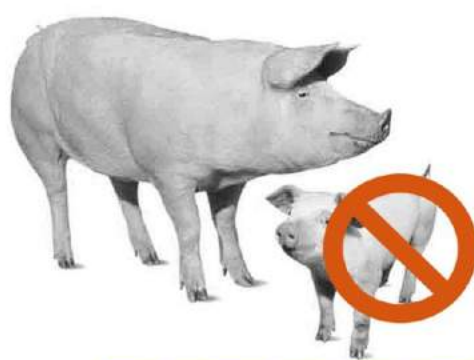

**DUDEN** SHOP | SPRACHWISSEN  
SIE SIND HIER: Startseite > Wörterbuch > Gaukler

**Gauk**, der  
Wortart: Substantiv, maskulin  
Häufigkeit: ■■■■  
RECHTSCHREIBUNG  
Worttrennung: Gauk|  
BEDEUTUNGSÜBERSICHT  
1. b. (gehoben) jemand, der anderen etwas vormacht, ihnen durch allerlei Tricks etwas vorzutäuschen versucht

A U E R K E L M U S S W E G

**erke**, das  
Wortart: Substantiv, Neutrum  
Häufigkeit: ■■■■  
RECHTSCHREIBUNG  
Worttrennung: er|kel  
BEDEUTUNGSÜBERSICHT  
2. b. (salopp) oft als Schimpfwort; jemand, der sich unanständig, anscödig benimmt  
SYNONYME ZU ERKEL  
• emotional abwertend) **Drecksau**, (derb abwertend) [Dreck]schwein, Sau

[1] [http://40.media.tumblr.com/f4943c774b54c793de102b2819f9540b/tumblr\\_o3zpxc2ydJ1sofvubo1\\_1280.jpg](http://40.media.tumblr.com/f4943c774b54c793de102b2819f9540b/tumblr_o3zpxc2ydJ1sofvubo1_1280.jpg)

### 14.03.2016 09:32 <http://sch-einesystem.tumblr.com/post/141023608973>

Volksverhetzung bezahlt von GEZ-Gebühren

<https://www.tagesschau.de/inland/germanwings-391.html>

für fremdvögelnde tussis die millionen bsi milliardenschäden verursachen durch fasche erfolgen wegen fehlerhafter doer unetrückter angebe auf geburtsurkunden gilt ärztliche schweigepflicht und auch wenn sie kinder per abtreibung umbringen.

aber gegen psychisch kranke darf im staatsfernsehen GEHETZT werden.

~~~~

Aleksandra R. -> Drogen + Fahren ohne Führerschein. .

~~~~

maNu (Erzieherin in Frankfurt aus Heusenstamm, MS krank) WOLLTE einen DREIER (nicht BMW sondern F\*ck )damit ihre lesbischen Kindergärtnerinnen-freundinnen aus Berlin auch mal Familie spielen können) - führte zur Trennung - die hatte übrigens in Offenbach eine Frau totgefahren!

~~~~

DEMO -> ?Auf die Strasse gehen?!

Trunkeheistunfälle sehen immer so aus daß sich jemand in der Absicht jemadn anderen zu töten rotzevoll säuft (wiel dann trifft er sein opfer ja auch weil er so besonders fahrtüchtig ist) und jemand anderes stellt dann das Opfer geanu da auf wo es nachher üebfahren wird (es muss ja noch dazu kommen dass sich das Opfer nachts auf eine einsamen Landstrasse rumläuft). WAHR: 99.9999% aller Trunkenheitsfahrten gehen ohne Unfall aus. Und ich kenne KEINEN einzigen Autofahrer der von sich behaupten könnet noch nie mit Alkohol oder Restalkohol am Steuer gewesen zu sein.

~~~~



Es gab dann auch noch diejenigen die nach den Buschwiesen am Parkplatz in der oberen Ecke derselben rotzubesoffen ins Auto gestiegen sind um dasselbe zwischen dem Parkplatz und dem Gotsichem Haus an einen Baum zu wickeln.

<http://www.daserste.de/unterhaltung/krimi/tatort/sendung/kleine-prinzen-100.html>

Oder heutige Polizsten deren Mütter immer hackevoll schleifen waren wenn man dort zum Lego-Spielen war!

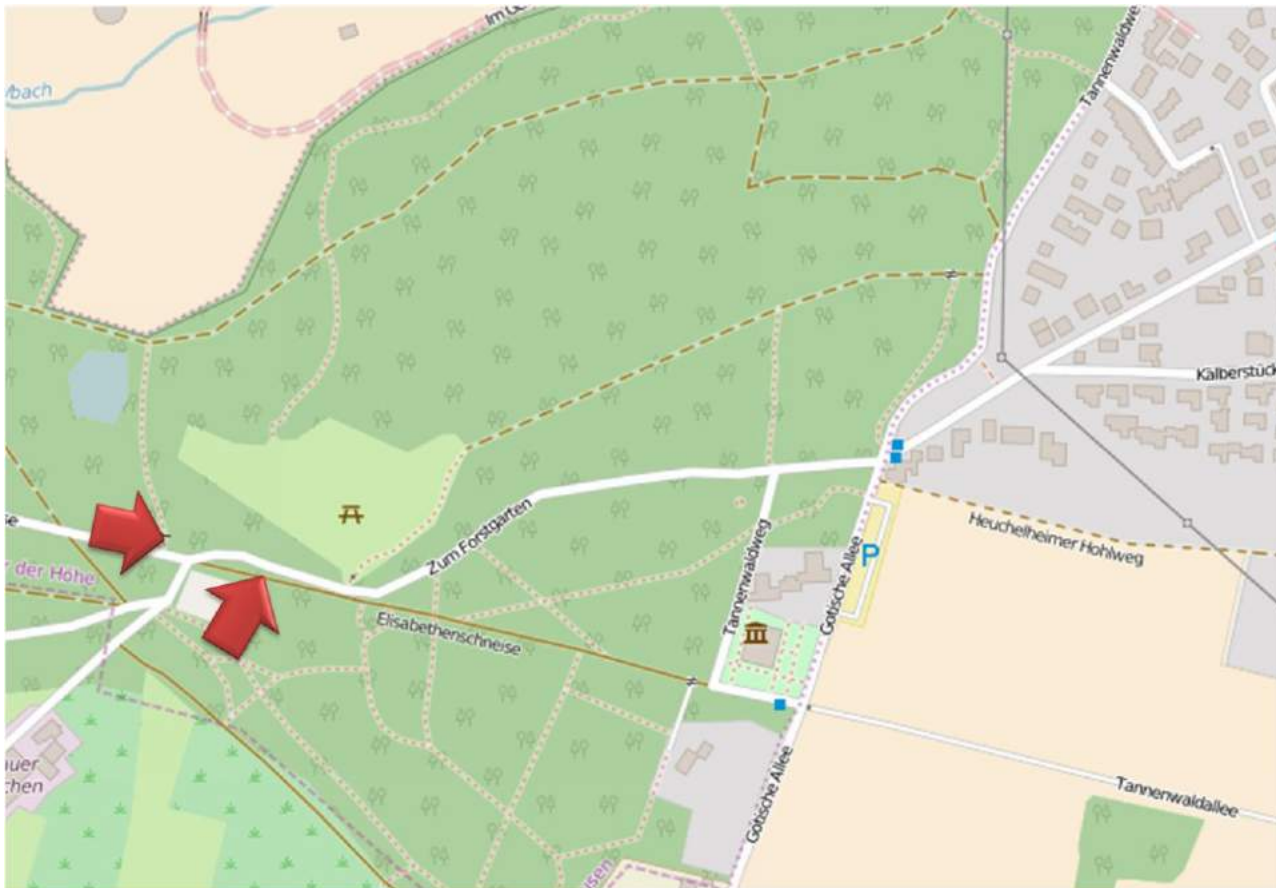

[1] [http://36.media.tumblr.com/7b6facea69d32ce80148a11a885f53ed/tumblr\\_o40vudlmRdlsofvubo1\\_1280.jpg](http://36.media.tumblr.com/7b6facea69d32ce80148a11a885f53ed/tumblr_o40vudlmRdlsofvubo1_1280.jpg)

## 14.03.2016 09:34 <http://sch-einesystem.tumblr.com/post/141023661053>

Trotz Medienhetze : AfD 24,2 %

<http://www.n-tv.de/politik/Sachsen-Anhalt-erlebt-politisches-Erdbeben-article17210366.html>

>?Fun Fact?: Die NSDAP kam 1930 in Sachsen-Anhalt nur auf 18 Prozent.

[https://de.wikipedia.org/wiki/Reichstagswahl\\_1930](https://de.wikipedia.org/wiki/Reichstagswahl_1930)

<http://www.zeit.de/politik/deutschland/2016-03/landtagswahlen-deutschland-parteien-cdu-afd-presseschau>

ABO SHOP AKADEMIE JOBS MEHR

E-PAPER AUDIO

# ZEIT ONLINE

Politik Gesellschaft Wirtschaft Kultur • Wissen Digital Studium • Karriere Entdecken Sport Spiele

Landtagswahlen

## "Merkel verliert die Liebe der Deutschen"

[1] [http://40.media.tumblr.com/22eaff9040eb82ab5d8b4a0752639e7b/tumblr\\_o40vy9uoOk1sofvubo3\\_r1\\_1280.jpg](http://40.media.tumblr.com/22eaff9040eb82ab5d8b4a0752639e7b/tumblr_o40vy9uoOk1sofvubo3_r1_1280.jpg)

Montag, 14. März 2016

## AfD aus dem Stand über 24 Prozent Sachsen-Anhalt erlebt politisches Erdbeben

Noch nie ist einer Partei der Neueinzug in einen Landtag mit einem solch hohen Ergebnis gelungen. Am Sonntagabend rauscht die AfD mit 24,2 Prozent in den Magdeburger Landtag, erhebt sich selbst zur "neuen Volkspartei" und ruft die neue Richtung aus: Bundestag.

[2] [http://40.media.tumblr.com/81241075432e80bc7678a73cb22b8733/tumblr\\_o40vy9uoOk1sofvubo2\\_1280.jpg](http://40.media.tumblr.com/81241075432e80bc7678a73cb22b8733/tumblr_o40vy9uoOk1sofvubo2_1280.jpg)



[3] [http://36.media.tumblr.com/3a58872afe1a67f0c083959f4639144f/tumblr\\_o40vy9uoOk1sofvubo1\\_500.jpg](http://36.media.tumblr.com/3a58872afe1a67f0c083959f4639144f/tumblr_o40vy9uoOk1sofvubo1_500.jpg)

## 14.03.2016 10:48 <http://sch-inesystem.tumblr.com/post/141025321568>

REGIERUNG MANIPULIERT BEWEISMITTEL IN GERICHTSVERFAHRENGEGEN KORRUPTTE POLIZISTEN, STAATNSÄLTE, RICHTER!

Drecksbullen (Vermutung) manipulieren Beweismittel.Viele meiner Scans/Bilder/PDFs werden zerstört!

Definitiv kein Plattenfehler, es handelt sich um zwo unetsrcheidliche platten. Auf den Backups ist alle Okay, daher kann es auch nicht am PC liegen. CERT-Meldungen sind FALSCH!

Das kommt von den EZB-Clowns.  
Wir hatten sowas schon mit fals Postive Delivery Status Notifications.

Die Vermutung mit den Bullen liegt insofern nahe daß es sich meist um Dokumentation unteralssener Hilfelistung der hessischen Polizei handelt (Bild und Tondateien etwa Telefonmitschnitte), um verschlammte Akten bei Gerichten etc.

?

Maximilian Baehring Hoelderlinstrasse 4 D-60316 Frankfurt/M.

Rechtsanwalt

Frankfurt/M., 14. März 2016  
EILT!

Sehr geehrte

letzte Woche erreichten mich mal wieder gefälschte Fehlermeldungen hinichtlich der EZB Zertifikate. Anscheinend sind die Österreicher zu dämlich die Konfiguration von SSL auf Wildcard-DNS zu verstehen. Ich füge diese Mails bei. Ich erpäre Ihnen die Details meiner mehr-seitigen Antworten. (Cipherwahl ist Clientsache, Wildcard-DNS).

UND JETZT KOMMTS:

Seit Erhalt dieser angeblichen Regierungs-Emails werden auf meinem Rechner Beweisfotos und Tondateien (Telefonmitschnitte wie sich die Polizei weigert Hilfe zu Leiten) wie von Geisterhand geschreddert.

Ich arbeite seit meinem 15. Lebensjahr mit Computern und bin Profi.Es liegt nicht an den Platten (daran daß es mehrere an unterschied-lichen Platten-Controllern sidn sieht man daß ein Fehlfunktion diesr ausgeschlossen ist) oder dem PC. (Backups funktionieren).

Meine Kontakte beim Areitskreis Vorratsdatenspeicherung, der Piratenpartei (verfassungsschutz unterwandert)/dem Chaos Computer Club CCC hatten schonmal etwas vermutet was Sie den ?Bundestojanerr? nennen. Bedenken Sie daß ich mich im Datenschutz-Clinch mit der EZB befinde also mächtige Feinde habe (liegt Ihnen vor).

Passen Sie auf sich und ihre Daten auf.

Mit freundlichem Gru&SZlig;  
Maximilian Bähring

~~~~

versuchen sie mal eien beliebige SSL seite unter der IP Adresse aufzurufen https:// auf die der A-Record zeigt - immer bekommen sie eine fehlermeldung und das muß auch so sein.

<https://www.microsoft.com/>

```
C:\>nslookup microsoft.com
Server: google-public-dns-a.google.com
Address: 8.8.8.8
Non-authoritative answer:
Name: microsoft.com
Addresses: 23.100.122.175...
```

<https://23.100.122.175>

ob eine einzelne cipher angreifbar ist ist vollkommen unerheblich, denn der client (der browser) kann selbst eine andere auswählen die nicht angreifbar ist. **aus gründen der abwärtskompatibilität lässt man auch ciphern zu die abhörbar sind.**

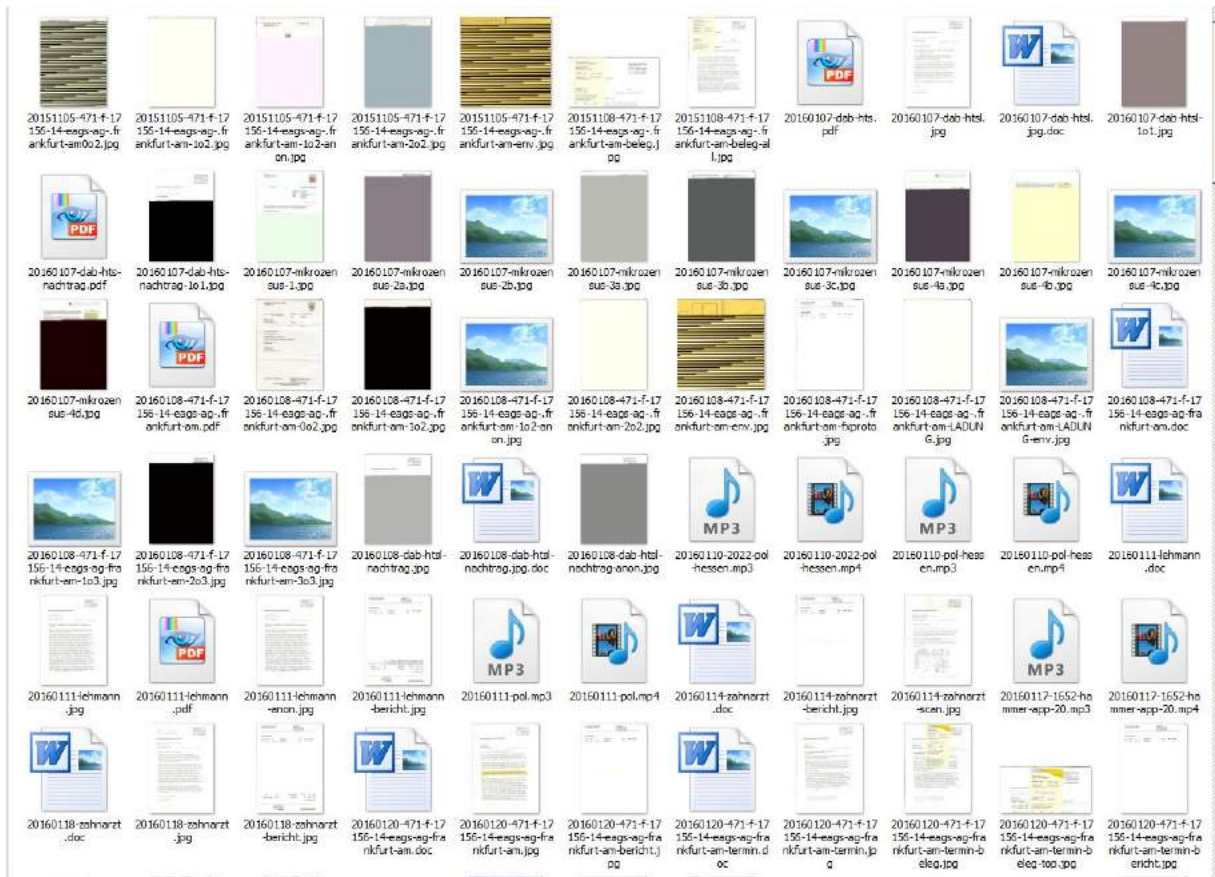

[1] [http://41.media.tumblr.com/e3fa33ca81ee473edee308c90dbbf8a8/tumblr\\_o40zciTvMp1sofvubol\\_1280.jpg](http://41.media.tumblr.com/e3fa33ca81ee473edee308c90dbbf8a8/tumblr_o40zciTvMp1sofvubol_1280.jpg)



Maximilian Baehring  
Hoelderlinstrasse 4  
D-60316 Frankfurt am Main  
Fon: +49 / (0)69 / 17320776  
Fax: +49 / (0)69 / 67831634  
E-Mail: maximilian@baehring.at

Maximilian Baehring Hoelderlinstrasse 4 D-60316 Frankfurt/M.

Rechtsanwalt  
[REDACTED]  
[REDACTED]  
[REDACTED]

Frankfurt/M., 14. März 2016

# EILT!

Sehr geehrter [REDACTED]

letzte Woche erreichten mich mal wieder gefälschte Fehlermeldungen hinsichtlich der EZB Zertifikate. Anscheinend sind die Österreicher zu dämlich die Konfiguration von SSL auf Wildcard-DNS zu verstehen. Ich füge diese Mails bei. Ich erpare Ihnen die Details meiner mehrseitigen Antworten. (Cipherwahl ist Clientsache, Wildcard-DNS).

UND JETZT KOMMTS:

**Seit Erhalt dieser angeblichen Regierungs-E-mails werden auf meinem Rechner Beweisfotos und Tondateien (Telefonmitschnitte wie sich die Polizei weigert Hilfe zu Leiten) wie von Geisterhand geschreddert.**

Ich arbeite seit meinem 15. Lebensjahr mit Computern und bin Profi. Es liegt nicht an den Platten (daran daß es mehrere an unterschiedlichen Platten-Controllern sidn sieht man daß eien Fehlfunktion diesr ausgeschlossen ist) oder dem PC. (Backups funktionieren).

Meine Kontakte beim Areitskreis Vorratsdatenspeicherung, der Piratenpartei (verfassungsschutz unterwandert)/dem Chaos Computer Club CCC hatten schonmal etwas vermutet was Sie den „Bundestojanerr“ nennen. Bedenken Sie daß ich mich im Datenschutz-Clinch mit der EZB befinde also mächtige Feinde habe (liegt Ihnen vor).

Passen Sie auf sich und ihre Daten auf.

Mit freundlichem Gru&SZlig;

  
Maximilian Bähring

[CERT.at #559994] Insecure protocol support (SSLv2/Port 443/TCP) ...

**Subject:** [CERT.at #559994] Insecure protocol support (SSLv2/Port 443/TCP) in AS 34568  
**From:** "Stephan Richter via RT" <team@cert.at>  
**Date:** 07.03.2016 22:58  
**To:** abuse@hosting-server.cc

(English version below)

Sehr geehrte Netzbetreiber,

an den im Anhang genannten IP-Adressen aus Ihrem AS wird anscheinend auf Port 443/TCP das obsoletere Protokoll SSLv2 unterstützt. Wegen der damit verbundenen Risiken (Stichwort DROWN-Attacke), siehe z.B.

<https://cert.at/services/blog/20160302151126-1688.html>

wird empfohlen SSLv2 vollständig zu deaktivieren.

Bei der Gelegenheit sollte man ggf. auch gleich das Abdrehen von SSLv3 in Erwägung ziehen.

Bitte Ihren Richtlinien gemäss behandeln bzw. Ihre Kunden entsprechend zu informieren.

Sollte diese Mail inkorrekte Daten beinhalten, so freuen wir uns wenn Sie uns dies mitteilen, sodass wir unsere Berichte in Zukunft verbessern können.

Mit freundlichen Grüßen  
CERT.at

-----  
(English version)

Dear network owner,

find attached the IP addresses of Web servers in your network apparently supporting the obsolete and insecure SSLv2 protocol on port 443/TCP.

It is highly recommended to completely disable SSLv2 (and, if possible, SSLv3 as well).

Please act according to your own policies.

Kind Regards  
CERT.at

--  
// CERT Austria - <http://www.cert.at/> - T: +43 1 5056416 78  
// an Initiative of nic.at GmbH - <http://www.nic.at/>  
// Firmenbuchnummer 172568b, LG Salzburg

-----  
-SSLv2HTTPS.csv-----

ip,timestamp,port,nr\_at\_domains,domain\_examples  
194.126.239.78,2016-03-06 06:00:26 CET,443,1,baehring.at

[CERT-Bund#2016030328002709] Für DROWN-Angriffe verwundba...

[1] The DROWN Attack:

<https://drownattack.com>

[2] OpenSSL Security Advisory [1st March 2016]

<https://mta.openssl.org/pipermail/openssl-announce/2016-March/000066.html>

Diese E-Mail ist mittels PGP digital signiert. Informationen zu dem verwendeten Schlüssel finden Sie auf unserer Webseite unter:

<https://www.cert-bund.de/reports-sig>

Bitte beachten Sie:

Dies ist eine automatisch generierte Nachricht.

An die Absenderadresse kann nicht geantwortet werden.

Bei Rückfragen wenden Sie sich bitte an [certbund@bsi.bund.de](mailto:certbund@bsi.bund.de).

Liste der betroffenen Server in Ihrem Netzbereich:

Format: ASN | IP | Port | Zeitstempel

21158	193.109.132.10	443	2016-02-09T00:30:51-05:00
21158	193.109.132.11	443	2016-02-09T13:58:59-05:00
21158	193.109.132.12	443	2016-02-08T23:32:53-05:00

Mit freundlichen Grüßen

Team CERT-Bund

Bundesamt für Sicherheit in der Informationstechnik (BSI)

Referat C21 - CERT-Bund

Godesberger Allee 185-189

D-53175 Bonn

-----BEGIN PGP SIGNATURE-----

Comment: Key verification: <https://www.cert-bund.de/reports-sig>

```
iQIcBAEBCAAGBQJW2ETDAAoJEMSjo7JqGA8c99gQAIak3xDfwOhaNpTz2a1jyYP1
gKAq2e9FMe4/MHMF9fx0k5eyHP9LaSG1XX7MIN+TA2D3Montfu8Bnt6WlkPlQmdD
1I6t2aw0ISE41xa9CrHvJ/xUFRdnFk6+D/0JN2xfsGY8gTVRvm7TpF2D2uqrMzRr
rPaIjB0tBN8eZboxbMr4igFiJz8vF1NHD1jEISkLN0qGEvh1jJuekZ9FYU0espW
B6SP/7o3jyyfgP0eL6/Z4Zg4wiXc2LFLGvtirmGuuRER/sopk4m4EA9WJhpyFyB/
QXMwKZp6kfZrdRADjfdsxviQJPPYIKdPA7gFjGCCajCHIc3Z3Loi+DMR2KA2V1X
nKJsb2fYiQMwpCH4XcWlHAYQikzFbit9AG0CfS9uzi8dsx+1CN7AEpujio+bYGK
9fcQIZv840eM0ULmbCU/EOA71Vbm6gVsvm5aFhZWbkd7CqbqPLR0McXwyJ6X3dig
0BrfeuldJ/bJT35PSg0kMqdLNOoGsJnMkwaBpEWJPOiXbS4w6seRLDyTwXQFM0cb
fsw6JJykeyogjTR4+gux2uWefUbxKmp89/e0e/Y1EG57sL7HXIAoSJKLkFR4H6jg
wxuHubC8EvIxC7jvByGm8K1nD46rbubh7PD3b21TuMBETx24nLGIYXCdZRUKaQGu
/jtWI93UtAraZyVnhgib
=K5Hy
```

-----END PGP SIGNATURE-----



[CERT-Bund#2016030328002709] Für DROWN-Angriffe verwundba...

**Subject:** [CERT-Bund#2016030328002709] Für DROWN-Angriffe verwundbare Server in AS21158

**From:** CERT-Bund Reports <reports@reports.cert-bund.de>

**Date:** 03.03.2016 15:05

**To:** abuse.klinik-dr-baumstark@reiki-direkt.de

-----BEGIN PGP SIGNED MESSAGE-----

Hash: SHA256

[CERT-Bund#2016030328002709]

Sehr geehrte Damen und Herren,

der sogenannte "DROWN"-Angriff (Decrypting RSA with Obsolete and Weakened eNcryption) ermöglicht einem Angreifer, zuvor aufgezeichnete gesicherte TLS-Verbindungen zu entschlüsseln und damit vertrauliche Kommunikationsinhalte auszuspähen. Durch Senden einer großen Zahl speziell präparierter Handshake-Nachrichten an einen SSLv2 unterstützenden Server können die verwendeten Verbindungsschlüssel in Erfahrung gebracht werden. Ebenso kann ein Angriff auch gegen mehrere, den gleichen privaten Schlüssel nutzende Server gestartet werden, solange mindestens einer davon noch SSLv2 unterstützt.

In einer allgemeinen Variante von DROWN, die mit hohem Rechenaufwand verbunden ist, wird für den Angriff eine Schwachstelle von SSLv2 genutzt. Das Risiko für einen erfolgreichen DROWN-Angriff wird jedoch durch zwei Schwachstellen von OpenSSL deutlich erhöht:

1. OpenSSL Versionen vor 1.0.2f bzw. 1.0.1r ermöglichen DROWN auch mit deaktivierten SSLv2-Kryptoalgorithmen. Der notwendige Verbindungsaufbau zu einem Server benötigt lediglich SSLv2-Unterstützung.
2. Eine Vielzahl der für DROWN-Angriffe anfälligen Server nutzen zudem immer noch OpenSSL in Versionen vor 1.0.2a, 1.0.1m, 1.0.0r bzw. 0.9.8zf. Diese Versionen weisen eine Sicherheitslücke auf, die die Ausführung des Angriffs weiter vereinfacht.

Von den Entdeckern der Schwachstelle durchgeführte Scans zeigen, dass noch immer ein großer Teil der weltweiten Server SSLv2 unterstützt und damit anfällig für einen DROWN-Angriff ist.

Zum Schutz vor DROWN-Angriffen muss sicher gestellt werden, dass privates Schlüsselmaterial nicht in Verbindung mit Serveranwendungen verwendet wird, welche SSLv2 zulassen. Neben Webservern gehören dazu zum Beispiel SMTP-, IMAP- oder POP-Server sowie jede andere Anwendung, die SSL/TLS unterstützt. Weitere Informationen zu DROWN und Empfehlungen zur Absicherung von Servern gegen DROWN-Angriffe finden Sie unter [1]. Um die im Kontext von DROWN stehenden Schwachstellen in OpenSSL zu schließen, werden Sicherheitsupdates in Form der neuen Versionen 1.0.2g und 1.0.1s zur Verfügung gestellt [2].

CERT-Bund hat von den Entdeckern der Schwachstelle eine Liste von Servern in Deutschland erhalten, welche im Rahmen der Scans für einen DROWN-Angriff verwundbar waren. Aus diesen Daten senden wir Ihnen nachfolgend eine Liste betroffener Server in Ihrem Netzbereich. Der Zeitstempel gibt an, wann der Server geprüft und eine Verwundbarkeit festgestellt wurde.

Wir möchten Sie bitten, den Sachverhalt zu prüfen und entsprechende Maßnahmen zu ergreifen bzw. Ihre Kunden zu informieren.

Referenzen:

[CERT.at #559994] Insecure protocol support (SSLv2/Port 443/TCP) ...

— Attachments: —

---

SSLv2HTTPS.csv

107 bytes

2 of 2

[6] [http://36.media.tumblr.com/9862d449c9afa8225487fa29c8896473/tumblr\\_o40zciTvMp1sofvubo3\\_r1\\_1280.jpg](http://36.media.tumblr.com/9862d449c9afa8225487fa29c8896473/tumblr_o40zciTvMp1sofvubo3_r1_1280.jpg)

14.03.2016 11:51

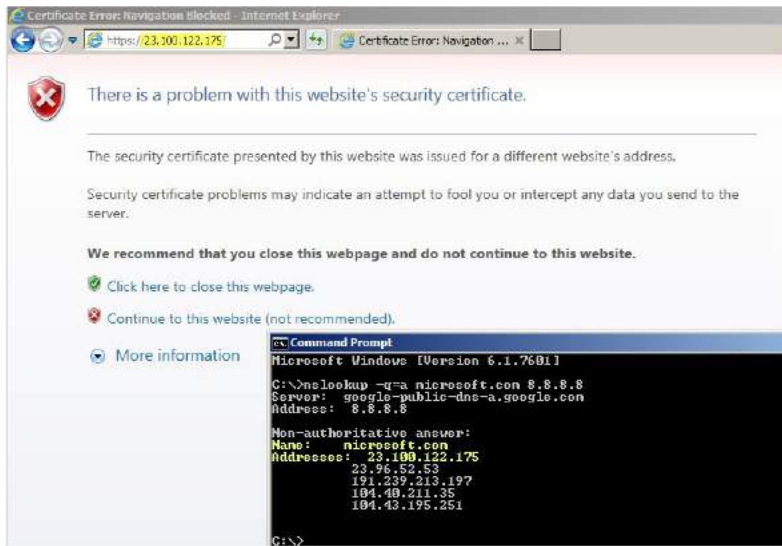

[7] [http://41.media.tumblr.com/97cb1286f2beac6d3e3c0ad026f9367b/tumblr\\_o40zciTvMplsofvubo7\\_r1\\_1280.jpg](http://41.media.tumblr.com/97cb1286f2beac6d3e3c0ad026f9367b/tumblr_o40zciTvMplsofvubo7_r1_1280.jpg)

## 14.03.2016 12:56 <http://sch-einesystem.tumblr.com/post/141028743908>

<http://www.wahlrecht.de/ergebnisse/baden-wuerttemberg.htm>

1972 war das beste Ergebnis aller Zeiten für die SPD in Baden-Württemberg, Ergebnis 2006 (25,2) war ähnlich wie 2011



[1] [http://40.media.tumblr.com/78a1ca926a338fd9cbab2b15875ef187/tumblr\\_o415aoubd61sofvubo1\\_540.jpg](http://40.media.tumblr.com/78a1ca926a338fd9cbab2b15875ef187/tumblr_o415aoubd61sofvubo1_540.jpg)

## 14.03.2016 01:20 <http://sch-einesystem.tumblr.com/post/141029476243>

Gelbe Karte für die Altparteien - rote Karte für Merkel!

Angela Merkel: Sie sind die schlechteste Kanzlerin [?] in der Geschichte der Bundes-republik Deutschland. [?] Treten Sie zurück!

<https://youtu.be/fVmSDwAuJsA>





[1] [http://36.media.tumblr.com/0a4ac3e1bea6beacdda106e3fa8f7703/tumblr\\_o416eeJba21sofvubo1\\_1280.jpg](http://36.media.tumblr.com/0a4ac3e1bea6beacdda106e3fa8f7703/tumblr_o416eeJba21sofvubo1_1280.jpg)

14.03.2016 01:33 <http://sch-einesystem.tumblr.com/post/141029885503>

Maximilian Baehring Hoelderlinstrasse 4 D-60316 Frankfurt/M.  
per Fax: +49 / (0)721 /

D- Karlsruhe

Frankfurt/M., 14. März 2016  
ca.: 11:00 Uhr

XII ZB 436/15 Bundesgerichtshof Karlsruhe

Sehr geehrter Damen und Herren!

Hiermit beauftrage ich Sie - wie soeben telefonisch besprochen -  
die Frist welche am 15. März 2016 abläuft zu verlängern.

Der Einfachheit sende ich Ihnen meine Schreiben an Prof Dr. Rohnke!

(insgesamt 25 Seiten: aus technischenGründen:: 2 weitere Faxe zu je  
10 Seiten und 1 weiteres Fax zu 5 Seiten)

Gru&SZlig;

**Maximilian Baehring**

Hoelderlinstrasse 4  
D-60316 Frankfurt am Main  
Fon: +49 / (0)69 / 17320776  
Fax: +49 / (0)69 / 67831634  
E-Mail: maximilian@baehring.at

Maximilian Baehring Hoelderlinstrasse 4 D-60316 Frankfurt/M.

per Fax: +49 / (0) 721 / [REDACTED]

[REDACTED]  
[REDACTED]  
[REDACTED]

D-[REDACTED] Karlsruhe

Frankfurt/M., 14. März 2016  
ca.: 11:00 Uhr

**XII ZB 436/15 Bundesgerichtshof Karlsruhe**

Sehr geehrter Damen und Herren!

Hiermit beauftrage ich Sie - wie soeben telefonisch besprochen - die Frist welche am 15. März 2016 abläuft zu verlängern.

Der Einfachheit sende ich Ihnen meine Schreiben an Prof Dr. Rohnke!

(insgesamt 25 Seiten: aus technischenGründen;; 2 weitere Faxe zu je 10 Seiten und 1 weiteres Fax zu 5 Seiten)

Gru&SZlig;

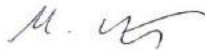

[1] [http://40.media.tumblr.com/7c8e06124f750226656c2045f62085f3/tumblr\\_o416zmThWG1sofvubo1\\_1280.jpg](http://40.media.tumblr.com/7c8e06124f750226656c2045f62085f3/tumblr_o416zmThWG1sofvubo1_1280.jpg)

Maximilian Baehring Hoelderlinstrasse 4 D-60316 Frankfurt/M.

Bundesgerichtshof  
Herrenstraße 45a

D-76133 Karlsruhe

Frankfurt/M., 14. März 2016

XII ZB 436/15 Bundesgerichtshof Karlsruhe  
Sorgerecht Tabea-Lara Riek \*19.09.2000

In oben genannter Angelegenheit kündige ich an daß ich fristgerecht einen Notanwalt beantrage. Ich habe bisher erfolglos bei nahezu allen bei der Kammer verzeichneten Anwälten versucht anwaltliche Unterstützung für mein Vorhaben zu bekommen, auch wenn ich einen weiteren Weg neben dem Antrag auf prozesskostenhilfe gefunden habe ?den Waffengang? zu finanzieren.

in vergleichbaren Fällen genügt es fünf Ablehnungen der Mandats-übernahme beizufügen. Es stehen jetzt, 14. März 2016 um 23:50 Uhr noch schriftliche Bestätigungen daß die Mandatsübernahme abgelehnt wird per Fax/EMail aus.

Abgelehnt haben unter anderem: Dr. Höger für Dr. Siegmann  
Dr. Siegmann selbst  
Dr. Hall  
Dr. Baukelmann  
Prof. Dr. Rohnke  
Dr. Rädler

abgesehen davon hatte Anwalt

Kofler

bei dem Mandatsverhältnis wurde Post verschlampt und dann das Mandat niedergelegt als ich mich hierüber beschwerte. Bestätigungen daß die Mandatsübernahme abgelehnt wird reiche ich dann der vollständigkeit halber morgen per Fax ein und urschriftlich auf dem Postwege.

Gru&SZlig;

### Faxsend.-Ber.

Datum+Uhrzeit : 15-MAR-2016 13:15 DIE  
 Faxnummer : 06940353182  
 Fax-Name : Frankfurt102  
 Modell-Name : SCX-4623F Series

Nein Name/Nr.	Startzeit	Zeit Mod.	S.	Ergeb.
855 07211592512	15-03 13:10	05'12 G3	010/010	OK

Typ mit dem Antrag auf einen Notarakt gab mir Dr. Badler:  
 Maxill  
 Prof. Dr. Bohnke  
 Dr. Bohnemann  
 Dr. Hall  
 Dr. Stemann  
 auf Fax) vor und luge ich bei. Ich  
 Schriftliche Mandatsvollmacht liegen mir abzuweilen (ich warte noch  
 Beauftragten eines Notars kein (Bf) erforderlich war.  
 erfiel sich bereit Mandat zu übernehmen) für erforderlich  
 ist die Anzahl die in vorliegenden Fällen (Klein Bf) Macht  
 erforderlich sind mindestens fünf abgelehnten Mandatsanträgen vor, das  
 im mein werden um eventuelle Vertretung nachzuweisen lege ich die  
 zu finanzieren.  
 zwischenzeitlich Möglichkeit gefunden wurde „den wärtergang“ danach  
 ergehen hat das Verfahren kann Absicht auf Erfolg hat, wenn wenn  
 überlassen für welche die Vertretung per Prozesskostenhilfe (PKH)  
 durchgeföhrt haben und niemand von denen bereit war ein Mandat zu  
 lassen. Bei dem Bundesgerichtshof am Internet als solche anweist  
 und zwar voll ich nun fast alle Anwälte welche die Notarakt  
 beantragen ich einem Notarakt  
 In vorbereitender Angelegenheit:  
 beantragt ich einen Notarakt  
 Maxill mit bereit, bereit angekündigt:  
 wie im und per Fax, geschrieben am 14. März 2016, 21:56 Uhr, das  
 geschied die heute morgen um dem 01:00 Uhr nicht durchgeführt, ihr  
 eingereicht haben, Lohn Bank \*19.09.2000  
 XII Nr 46/15 Bundegerichtshof Karlsruhe  
 0-76123 Karlsruhe  
 Bundesgerichtshof  
 Maxillstraße 45a  
 76123 Karlsruhe  
 0-76123 Karlsruhe  
 13. März 2016  
 Frankfurt/Nr., 13. März 2016  
 Maxillstraße 4  
 76123 Karlsruhe  
 0-76123 Karlsruhe  
 13. März 2016  
 Maxillstraße 4  
 76123 Karlsruhe  
 0-76123 Karlsruhe  
 13. März 2016



[1] http://41.media.tumblr.com/e52eb155c3924b27073bffaade421e62/tumblr\_o4301mT891sofvubo2\_1280.jpg



Einlieferungsbeleg  
Bitte Beleg gut aufbewahren!

Deutsche Post AG  
60314 Frankfurt am Main

82064805 4845 15.03.16 13:11

Sendungsnummer: RB 9452 0681 2DE  
Einschreiben  
Rückschein

ian Baehring  
trasse 4  
Frankfurt am Main  
/ (0)69 / 17320776  
/ (0)69 / 67831634  
milian@baehring.at

Maximilian Baehring Hoelderlinstrasse 4 D-60

vorab per Fax: 0721 / 159 - 2512

Bundesgerichtshof  
Herrenstraße 45a

D-76133 Karlsruhe

XII ZB 436/15 Bundesgericht  
Sorgerecht Tabea-Lara Riek

wie im und per Fax, geschr  
gestern bis heute morgen u  
Anschluß war besetzt, bere

Service Nummer National  
0228 4333112  
Mo-Fr: 8:00 - 18:00 Uhr

Internet: [www.deutschepost.de/briefstatus](http://www.deutschepost.de/briefstatus)

Vielen Dank für Ihren Besuch.  
Ihre Deutsche Post AG



*Bundesgerichtshof; 76133  
Karlsruhe*

In vorbezeichneter Angelegenheit

beantrage ich einen Notanwalt

und zwar weil ich nun fast alle Anwälte welche die Rechtsanwalts-  
kammer beim Bundesgerichtshof im Internet als solche ausweist  
durchtelefoniert habe und niemand von denen bereit war ein Mandat zu  
übernehmen für welches die Vorprüfung per Prozesskostenhilfeantrages  
ergeben hat daß Verfahren kaum Aussicht auf Erfolg hat, auch wenn  
zwischenzeitlich Möglichkeit gefunden wurde „den Waffengang“ dennoch  
zu finanzieren.

Um mein Bemühen um anwaltliche Vetreterung nachzuweisen lege ich die  
erforderlichen mindestens fünf abgelehnten Mandatsanfragen vor, das  
ist die Anzahl die in vergleichbaren Fällen („kein BGH-Anwalt  
erklärt sich bereit Mandat zu übernehmen“) für erfolgreiches  
beantagen eines Notwaltes beim BGH erforderlich war.

Schriftliche Mandatesablehnung liegen mir aktuell (ich warte noch  
auf Fax) vor und füge ich bei von:

- Dr. Siegmann
- Dr. Hall
- Dr. Baukelmann
- Prof. Dr. Rohnke
- Nasall

Tipp mit dem Antrag auf einen Notanwalt gab mir Dr. Rädler.

.../-2-

# Quittung

Nr.	EUR	5
Inkl. % MwSt./EUR		1
EUR In Worten	— FÜNF —	
von		
für	10 Seiten FAX	
Ort/Datum	60314-15-3-16	

deutsche Post AG

dankend erhalten.

Buchungsvermerke

**Partnerfiliale Deutsche Post AG**  
**Frankfurt-Ostend**  
**Sonnemannstr. 67-69**  
**60314 Frankfurt am Main**

Deutsche Post AG  
 60314 Frankfurt am Main  
 82064805 15.03.16

4846  
 Postwertzeichen ohne Zuschlag  
 \*11,10 EUR

**Bruttoumsatz** \*11,10 EUR  
 umsatzsteuerbefreit nach §4 UStG A  
**Nettoumsatz A** \*11,10 EUR

Steuernummer der Deutsche Post AG:  
 5205/5777/1510

Vielen Dank für Ihren Besuch.  
 Ihre Deutsche Post AG

Bei Nichteinlösung der Lastschrift...  
 das Unternehmen oder die TeleCash GmbH & Co. AG,  
 Konrad-Adenauer-Allee 1, 61118 Bad Vilbel  
 (Gläubiger-ID DE80RL500000190298) („TeleCash“) zum  
 neuerlichen Einzug des Zahlungsbetrages zzgl. Kosten  
 (z. B. Rücklastschriftentgelt meines  
 Kreditinstituts).  
 Zugleich weise ich mein Kreditinstitut an, die auf  
 mein Konto gezogene Lastschrift einzulösen.  
 Hinweis: Ich kann innerhalb von acht Wochen,  
 beginnend mit dem Belastungsdatum, die Erstattung  
 des belasteten Betrages verlangen. Es gelten dabei  
 die mit meinem Kreditinstitut vereinbarten  
 Bedingungen. Der Lastschrifteinzug erfolgt  
 frühestens am nächsten Bankarbeitstag.

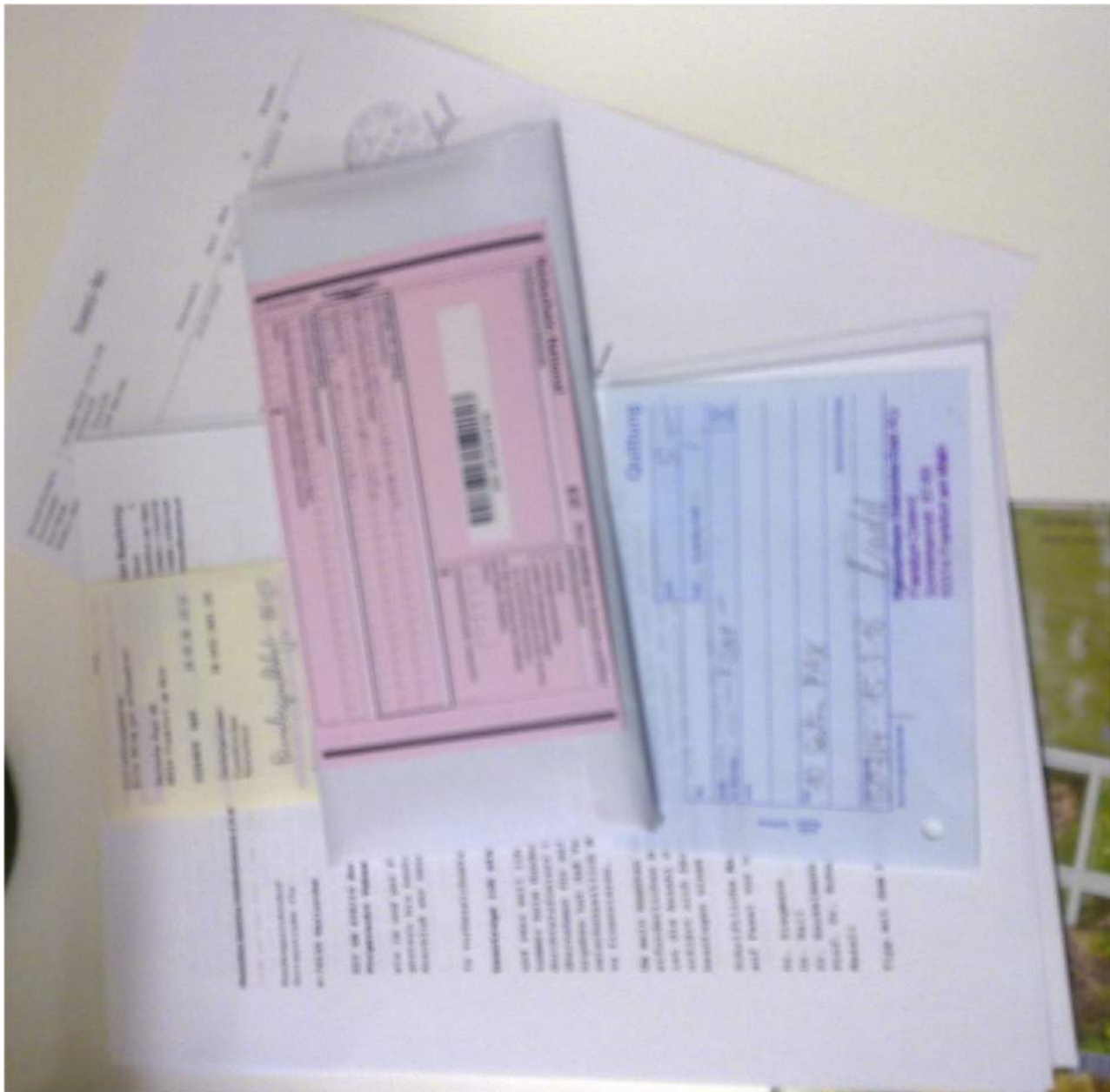

[4] [http://40.media.tumblr.com/3194657be43a9eac5b0a40a65909ffb/tumblr\\_o4301mT8t91sofvubo5\\_1280.jpg](http://40.media.tumblr.com/3194657be43a9eac5b0a40a65909ffb/tumblr_o4301mT8t91sofvubo5_1280.jpg)



[5] [http://41.media.tumblr.com/398e561fa75bcc436479fb65e8ffd522/tumblr\\_o4301mT8t9lsofvubo6\\_1280.jpg](http://41.media.tumblr.com/398e561fa75bcc436479fb65e8ffd522/tumblr_o4301mT8t9lsofvubo6_1280.jpg)



**Maximilian Baehring**

Hoelderlinstrasse 4  
D-60316 Frankfurt am Main  
Fon: +49 / (0)69 / 17320776  
Fax: +49 / (0)69 / 67831634  
E-Mail: maximilian@baehring.at

Maximilian Baehring Hoelderlinstrasse 4 D-60316 Frankfurt/M.

Fax: +49 / (0)721 / 159 - 2512

Bundesgerichtshof  
Herrenstraße 45a

D-76133 Karlsruhe

Frankfurt/M., 14. März 2016

**XII ZB 436/15 Bundesgerichtshof Karlsruhe**  
**Sorgerecht Tabea-Lara Riek \*19.09.2000**

In oben genannter Angelegenheit küpndige ich an daß ich fristgerecht einen Notanwalt beantrage. Ich habe bisher erfolglos bei nahezu allen bei der Kammer verzeichneten Anwälten versucht anwaltliche Unterstützung für mein Vorhaben zu bekommen, auch wenn ich einen weiteren Weg neben dem Antrag auf prozesskostenhilfe gefunden habe „den Waffengang“ zu finanzieren.

in vergleichbaren Fällen genügt es fünf Ablehnungen der Mandatsübernahme beizufügen. Es stehen jetzt, 14. März 2016 um 23:50 Uhr noch schriftliche Bestätigungen daß die Mandatsübernahme abgelehnt wird per Fax/EMail aus.

Abgelehnt haben unter anderem:

Dr. Höger für Dr. Siegmann  
Dr. Siegmann selbst  
Dr. Hall  
Dr. Baukelmann  
Prof. Dr. Rohnke  
Dr. Rädler

abgesehen davon hatte Anwalt

Kofler

bei dem Mandatsverhältnis wurde Post verschlampt und dann das Mandat niedergelegt als ich mich hierüber beschwerte. Bestätigungen daß die Mandatsübernahme abgelehnt wird reiche ich dann der vollständigkeit halber morgen per Fax ein und urschriftlich auf dem Postwege.

Gru&SZlig;



[6] [http://41.media.tumblr.com/cd90de8961976a0360cdc3edff3445a0/tumblr\\_o4301mT8t91sofvubol\\_1280.jpg](http://41.media.tumblr.com/cd90de8961976a0360cdc3edff3445a0/tumblr_o4301mT8t91sofvubol_1280.jpg)

Maximilian Baehring Hoelderlinstrasse 4 D-60316 Frankfurt/M.  
vorab per Fax: 0721 / 159 - 2512

Bundesgerichtshof  
Herrenstraße 45a  
D-76133 Karlsruhe

Frankfurt/M., 15. März 2016 XII ZB 436/15 Bundesgerichtshof Karlsruhe  
Sorgerecht Tabea-Lara Riek \*19.09.2000

wie im und per Fax, geschrieben am 14. März 2016, 23:50 Uhr, das gestern bis heute morgen um etwa 01:00 Uhr nicht durchging, ihr Anschluß war besetzt, bereits angekündigt:

In vorbezeichneter Angelegenheit

beantrage ich einen Notanwalt

und zwar weil ich nun fast alle Anwälte welche die Rechtsanwalts-kammer beim Bundesgerichtshof im Internet als solche ausweist durchtelefoniert habe und niemand von denen bereit war ein Mandat zu übernehmen für welches die Vorprüfung per Prozesskostenhilfantrages ergeben hat daß Verfahren kaum Aussicht auf Erfolg hat, auch wenn zwischenzeitlich Möglichkeit gefunden wurde ?den Waffengang? dennoch zu finanzieren.

Um mein Bemühen um anwaltliche Vetreterung nachzuweisen lege ich die erforderlichen mindestens fünf abgelehnten Mandatsanfragen vor, das ist die Anzahl die in vergleichbaren Fällen (?kein BGH-Anwalt erklärt sich bereit Mandat zu übernehmen?) für erfolgreiches beantragen eines Notwaltes beim BGH erforderlich war.

Schriftliche Mandatesablehnung liegen mir aktuell (ich warte noch auf Fax) vor und füge ich bei von:

Dr. Siegmann  
Dr. Hall  
Dr. Baukelmann  
Prof. Dr. Rohnke  
Nasall

Tipp mit dem Antrag auf einen Notanwalt gab mir Dr. Rädler.

Ich darf noch anmerken daß ich es sehr gut finde daß man Verfahren jetzt auf dem Wege des Prozesskostenhilfantrages führen kann. Mir wurde anwaltlich zugesichert daß, wenn der 12. Senat des BGH einen Prozesskostenhilfantrag wegen mangelnder Erfolgsaussicht ablehne, Verfahren auch nicht zu gewinnen sei.

Ich bin laut Anwalt Perpelitz der erste Vater in der bundesdeutschen Rechtsgeschichte der in 9F 104/01 Ki AG Bad Homburg v.d.H. und 3 WF 174/01 OLG Frankfurt /M. gegen eine Kindesmutter positive Feststellung der Vaterschaft per DNA-Test durchgesetzt hat. Diese hatte durch Tricksen bei der Vaterschaftsanerkennung nach § 1592 (2) i.V.m § 1595 (1) BGB versucht Einklagen eines Umgangs-rechtes zu verhindern.

Damals wie auch hier im Falle des Sorgerchts bin ich nun angetreten um mit alten Traditionen zu brechen.

Wäre die Erfolgssaussichtsprüfung eines Prozesskostenhilfantrages gleichbedeutend zu einer gerichtlichen Endentscheidung? etwa eines Urteils - würde wohl niemand mehr vor ein Gericht ziehen sondern nur noch vor die für Prozesskostenhilfe zuständige Stelle.

Dennoch freue ich mich daß der 12. Senat des BGH meine Meinung über den 3. Familiensenat des Oberlandesgerichtes Frankfurt M. dahin-gehend bestätigt daß dort anscheinend nicht Volljuristen sondern Vollidioten ihre Arbeit tun die, wenn sie irgendetwas in eine Entscheidung schreiben, hier die explizite Zulässigkeit der Beschwerde vom OLG zum BGH nach § 70 Absatz 2 Satz 1 Nummer 1 FamFG aufgrund grundsätzlicher erheblicher Bedeutung des Verfahrens bei fehlender höchstrichterlicher Entscheidung, groben Unfug verzapfen.

Mit freundlichem Gru&SZlig.,  
Frankfurt/M., 15. März 2016

Maximilian Bähring

Anlagen: siehe Text das Mandat ablehnende Schreiben  
von mindestens fünf Anwälten bei dem Bundes-  
gerichtshof

**Maximilian Baehring**

Hoelderlinstrasse 4  
D-60316 Frankfurt am Main  
Fon: +49 / (0)69 / 17320776  
Fax: +49 / (0)69 / 67831634  
E-Mail: maximilian@baehring.at

Maximilian Baehring Hoelderlinstrasse 4 D-60316 Frankfurt/M.

vorab per Fax: 0721 / 159 - 2512

Bundesgerichtshof  
Herrenstraße 45a

**D-76133 Karlsruhe**

Frankfurt/M., 15. März 2016

**XII ZB 436/15 Bundesgerichtshof Karlsruhe**  
**Sorgerecht Tabea-Lara Riek \*19.09.2000**

wie im und per Fax, geschrieben am 14. März 2016, 23:50 Uhr, das  
gestern bis heute morgen um etwa 01:00 Uhr nicht durchging, ihr  
Anschluß war besetzt, bereits angekündigt:

In vorbezeichneter Angelegenheit

**beantrage ich einen Notanwalt**

und zwar weil ich nun fast alle Anwälte welche die Rechtsanwalts-  
kammer beim Bundesgerichtshof im Internet als solche ausweist  
durchtelefoniert habe und niemand von denen bereit war ein Mandat zu  
übernehmen für welches die Vorprüfung per Prozesskostenhilfeantrages  
ergeben hat daß Verfahren kaum Aussicht auf Erfolg hat, auch wenn  
zwischenzeitlich Möglichkeit gefunden wurde „den Waffengang“ dennoch  
zu finanzieren.

Um mein Bemühen um anwaltliche Vetretung nachzuweisen lege ich die  
erforderlichen mindestens fünf abgelehnten Mandatsanfragen vor, das  
ist die Anzahl die in vergleichbaren Fällen („kein BGH-Anwalt  
erklärt sich bereit Mandat zu übernehmen“) für erfolgreiches  
beantragen eines Notwaltes beim BGH erforderlich war.

Schriftliche Mandatesablehnung liegen mir aktuell (ich warte noch  
auf Faxe) vor und füge ich bei von:

Dr. Siegmann  
Dr. Hall  
Dr. Baukelmann  
Prof. Dr. Rohnke  
Nasall

Tipp mit dem Antrag auf einen Notanwalt gab mir Dr. Rädler.

.../-2-

[1] [http://36.media.tumblr.com/116bcaa44ffa2fcbaeda00b8046a82/tumblr\\_o430hqFXxT1sofvubo1\\_1280.jpg](http://36.media.tumblr.com/116bcaa44ffa2fcbaeda00b8046a82/tumblr_o430hqFXxT1sofvubo1_1280.jpg)

-2-

Ich darf noch anmerken daß ich es sehr gut finde daß man Verfahren jetzt auf dem Wege des Prozesskostenhilfenantrages führen kann. Mir wurde anwaltlich zugesichert daß, wenn der 12. Senat des BGH einen Prozesskostenhilfeantrag wegen mangelnder Erfolgsaussicht ablehne, Verfahren auch nicht zu gewinnen sei.

Ich bin laut Anwalt Perpelitz der erste Vater in der bundesdeutschen Rechtsgeschichte der in 9F 104/01 Ki AG Bad Homburg v.d.H. und 3 WF 174/01 OLG Frankfurt /M. gegen eine Kindesmutter positive Feststellung der Vaterschaft per DNA-Test durchgesetzt hat. Diese hatte durch Tricksen bei der Vaterschaftsanerkennung nach § 1592 (2) i.V.m § 1595 (1) BGB versucht Einklagen eines Umgangs-rechtes zu verhindern.

Damals wie auch hier im Falle des Sorgerchtes bin ich nun angetreten um mit alten Traditionen zu brechen.

Wäre die Erfolgssaussichtsprüfung eines Prozesskostenhilfenantrages gleichbedeutend zu einer gerichtlichen Endentscheidung - etwa eines Urteils - würde wohl niemand mehr vor ein Gericht ziehen sondern nur noch vor die für Prozesskostenhilfe zuständige Stelle.

Dennoch freue ich mich daß der 12. Senat des BGH meine Meinung über den 3. Familiensenat des Oberlandesgerichtes Frankfurt M. dahingehend bestätigt daß dort anscheind nicht Volljuristen sondern Vollidioten ihre Arbeit tun die, wenn sie irgendetwas in eine Entscheidung schreiben, hier die explizite Zulässigkeit der Beschwerde vom OLG zum BGH nach § 70 Absatz 2 Satz 1 Nummer 1 FamFG aufgrund grundsätzlicher erheblicher Bedeutung des Verfahrens bei fehlender höchstrichterlicher Entscheidung, groben Unfug verzapfen.

Mit freundlichem Gru&SZlig;,  
Frankfurt/M., 15. März 2016



Maximilian Bähring

Anlagen:

siehe Text das Mandat ablehnende Schreiben  
von mindestens fünf Anwälten bei dem Budnes-  
gerichtshof

[2] [http://41.media.tumblr.com/209253f638a37248a2b57c2a641d6f36/tumblr\\_o430hqFXxT1sofvubo2\\_1280.jpg](http://41.media.tumblr.com/209253f638a37248a2b57c2a641d6f36/tumblr_o430hqFXxT1sofvubo2_1280.jpg)



Re: Fristverlauf zum 15. März 2016 in II ZB 436/15 BG

Re: Fristverlauf zum 15. März 2016 in II ZB 436/15 BG

**Subject:** Re: Fristverlauf zum 15. März 2016 in II ZB 436/15 BG  
**From:** "RA BGH Dr. Siegmann" <bg@forensik-boutique.de>  
**Date:** 14.03.2016 17:09  
**To:** maximilian.baehring@zentral-bank.eu

Sehr geehrter Herr Baehring,

Ihre Email-Nachricht haben wir erhalten. Die Unterlagen habe ich Herrn Dr. Siegmann umgehend vorgelegt.

Herr Dr. Siegmann kann die Angelegenheit für Sie allerdings **nicht** übernehmen.

Mit freundlichen Grüßen  
Christine Lüddecke  
- Sekretariat -

Dr. Matthias Siegmann  
Rechtsanwalt beim Bundesgerichtshof

Sekretariat: Christine Lüddecke \* Miriam Wolf \* Melanie Dörfler \* Stephanie Hess  
Hübischstraße 21 \* 76135 Karlsruhe  
Telefon: 0721 / 57043810  
Fax: 0721 / 57043877  
[bg@forensik-boutique.de](mailto:bg@forensik-boutique.de)

**WICHTIGER HINWEIS:**

Übermittlungen per E-Mail können nicht als sicher oder fehlerfrei angesehen werden, da Informationen abgefragt werden, verloren gehen, verspätet oder unvollständig ankommen oder Wirt enthalten können. Wir gehen davon aus, dass jeder, der mit uns mittels E-Mail kommuniziert, diese Risiken kennt und akzeptiert. Die in dieser E-Mail enthaltenen Informationen und etwaige angelegte Dokumente sind nur für die Person bestimmt, an die diese E-Mail adressiert ist. Sie kann vertrauliche und rechtlich geschützte Informationen oder Unterlagen enthalten. Falls Sie diese E-Mail versehentlich erhalten haben, kontaktieren Sie uns bitte umgehend durch Antwort oder durch einen Knopf unter der oben genannten Telefonnummer und löschen Sie diese E-Mail und Ihre Anhänge von Ihrem System. Jede Durchsicht, Vervielfältigung, Vernetzung oder andere Form der Nutzung durch andere Personen, als den beabsichtigten Empfänger ist untersagt. Vielen Dank.

**IMPORTANT NOTICE:**  
Email transmissions cannot be viewed to be secure or error-free as information could be intercepted, amended, lost, destroyed, delayed or incomplete, or contain viruses. We presume that anyone who communicates with us via e-mail is aware of and accepts these risks. The information contained in this e-mail and any documents attached hereto are intended for the person or entity only to which it is addressed. It may contain confidential and legally privileged information or materials. If you have received this e-mail in error, please contact us immediately by reply or by calling the telephone number above and delete this e-mail and all its attachments from your system. Any reviewing, copying, distributing or any other forms of usage by other persons than the intended recipient is prohibited. Thank you.

Am 14.03.2016 um 16:34 schrieb [maximilian.baehring@zentral-bank.eu](mailto:maximilian.baehring@zentral-bank.eu):  
<20150910-20150904-20150828--3-u-167-15-oberlandesgericht-frankfurt-am-ds.pdf>

---

JORDAN & HALL

---

Rechtsanwälte  
bei dem Bundesgerichtshof

999/16 H01

**Per E-Mail**

Herrn  
Maximilian Baehring  
Hoelderlinstraße 4

60316 Frankfurt am Main

Götz Jordan  
Dr. Reiner Hall

76227 Karlsruhe  
Gritznerstraße 11

Postanschrift  
Postfach 41 03 73  
76203 Karlsruhe

Telefon (0721) 40 30 06  
Telefax (0721) 49 58 91  
E-Mail: RA-BGH@Jordan-Hall.de  
www.jordan-hall.de

14.03.2016/kr

Rechtsbeschwerdeverfahren  
betreffend Tabea-Lara Riek \*19.09.2000  
- XII ZB 436/15 -  
Unser Zeichen: 999/16 H01

Sehr geehrter Herr Baehring,

ich danke für Ihre Anfrage von heute Nachmittag und nehme auf das soeben mit Ihnen geführte Telefongespräch Bezug. Wie darin erörtert, halte ich die Sache mit Blick auf den BGH-Beschluss, mit dem Ihnen Prozesskostenhilfe mangels Erfolgsaussicht verweigert worden ist, für aussichtslos und möchte das Mandat, dessen Führung Sie ja nun Geld kosten würde, deshalb nicht übernehmen.

Mit freundlichen Grüßen

(Dr. Hall)

Deutsche Bank AG Karlsruhe 0 833 558 (BLZ 660 700 24) - BIC: DEUTDEDB660 IBAN: DE83 6607 0024 0083 3558 00  
Postbank Karlsruhe 608 722 756 (BLZ 660 100 75) - BIC: PBNKDEFF IBAN: DE 74 6601 0075 0608 7227 56

[4] [http://41.media.tumblr.com/f1c26f3cfd91e1f9a4fc019b79b55d/tumblr\\_o430hqFXxT1sofvubo4\\_1280.jpg](http://41.media.tumblr.com/f1c26f3cfd91e1f9a4fc019b79b55d/tumblr_o430hqFXxT1sofvubo4_1280.jpg)

BAUKELMANN TRETTER  
Rechtsanwälte bei dem Bundesgerichtshof

Baukelmann Tretter · Postfach 410269 · 76202 Karlsruhe

**Vorab per E-Mail**

Herrn  
Maximilian Baehring  
Hoelderlinstraße 4  
60316 Frankfurt am Main

Dr. Peter Baukelmann  
Norbert Tretter

76227 Karlsruhe  
Ernst-Barlach-Straße 29  
Telefon: 0721 943410  
Telefax: 0721 9434141  
RABGH@baukelmann-tretter.de  
www.baukelmann-tretter.de

14. März 2016  
- 8032 -

Ihre Mandatsanfrage vom 14.03.2016

Sehr geehrter Herr Baehring,

in obiger Sache bestätige ich den Zugang Ihrer E-Mail vom 14.03.2016 nebst Anlagen. Wir sind aus zeitlichen Gründen an der Übernahme des Mandats gehindert.

Wir müssen Ihnen deshalb nahelegen, eine andere Kanzlei am Bundesgerichtshof zu beauftragen.

Mit freundlichen Grüßen

  
(Dr. Baukelmann)

**VON GIERKE & ROHNKE**

Rechtsanwälte beim Bundesgerichtshof

**VON GIERKE & ROHNKE**

- 2 -

von Gierke & Rohnke, Postfach 110534, 70035 Karlsruhe  
**Per E-Mail**

Herrn  
Maximilian Baehring  
Hoelderstraße 4  
60316 Frankfurt am Main

Comditium Gierke  
Prof. Dr. Christian Rohnke  
Kaiserstraße 52  
70133 Karlsruhe  
Telefon: (0711) 203910-0  
Telefax: (0711) 203910-119  
info@vongierke-rohnke.de  
www.vongierke-rohnke.de

11.03.2016 R/am

**Ihre Anfrage vom 10.03.2016**

Sehr geehrter Herr Baehring,

Ich komme zurück auf Ihre E-Mail vom 10.03.2016. Ich habe zum Stand des Verfahrens heute mit dem Vorsitzenden des XII. Zivilsenats, Herrn Dose, telefoniert. Nach dem Ergebnis dieses Gesprächs kann ich das Mandat nicht übernehmen.

Herr Dose hat zunächst wiederholt, dass der Senat die Erfolgsaussichten der Rechtsbeschwerde eingehend geprüft habe, bevor er den Prozesskostenhilfeantrag abgelehnt hat. Schon daraus ergibt sich, dass es äußert unwahrscheinlich ist, dass der Senat innerhalb kurzer Zeit die gleiche Sache gegenteilig bewerten würde. Die Erfolgsaussichten sind damit von vornherein äußerst gering.

Herr Dose hat weiter mitgeteilt, dass die Frist am 15.03.2016 – also Dienstag kommende Woche – abläuft. Eine Verlängerung dieser Frist kann, wie ich Ihnen bereits telefonisch mitgeteilt hatte, nur mit Zustimmung der Gegenseite erfolgen. Im Hinblick auf die von Ihnen geschilderte konfrontative Haltung der Gegenseite dürfte es ausgeschlossen sein, hier noch eine Fristverlängerung zu erwirken. Innerhalb unverlängerter Frist kann die Angelegenheit von mir aber schon aus Zeitgründen nicht bearbeitet werden.

Mit freundlichen Grüßen  
notiert. Im Hinblick auf die sehr klare Aussage des Vorsitzenden kann ich Ihnen nur davon abraten, die Sache weiter zu verfolgen.

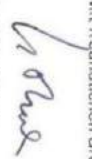

Prof. Dr. Rohnke  
Rechtsanwalt

Mitglieder der Rechtsanwaltschaft  
Kammer beim Bundesgerichtshof  
Herrnstraße 5a, 70133 Karlsruhe  
Telefon: (0711) 321668  
Telefax: (0711) 20313020

UniCredit Bank AG 212 2412  
IBAN DE 44 2507 202 000  
BIC HYDES3333

BBW Bank AG 3232285  
IBAN DE 13 8600 0800 0002 7327 85  
BIC BBDK33HAN

UAG-IG Nr. 05 294359148  
Geschäftsbereichsbezeichnung  
Allstar Zehnminuten-IG AG  
D-11090 Berlin



Re: Unser Telefonat vom 10. Februar 2016, 14:00 Uhr 15.03.2016 09:13:50  
-> maximilian@baehring.at OK

Sehr geehrter Herr Baehring,

ich bitte um Verständnis, dass ich das angetragene Mandat aus zeitlichen Gründen ablehnen muss.

Mit freundlichen Grüßen  
Dr. Wendt Nassall  
Rechtsanwalt  
E-Mail info@ra-nassall.de  
Tel. 0721 893360  
Fax. 0721 8933620

----- Original Message -----

Subject: Unser Telefonat vom 10. Februar 2016, 14:00 Uhr (14-Mrz-2016 18:16)  
From: maximilian@baehring.at  
To: info@ra-nassall.de

> bereits per Fax versendet - nochmals per Email!  
>  
> Maximilian Baehring Hoelderlinstrasse 4 D-60316 Frankfurt/M.  
>  
> per Fax: +49 / (0)721 / 8933620  
>  
> Herrn  
> Dr. Wendt Nasall  
> Rechtsanwalt beim Bundesgerichtshof  
> Helmholtzstraße 2  
> D-76133 Karlsruhe  
>  
>  
> Frankfurt/M., 14. März 2016  
> ca.: 18:11 Uhr  
>  
> Unser Telefonat vom 10. Februar 2016, 14:00 Uhr  
> Ablehnung eines Mandates wegen Notanwalt  
> XII ZB 436/15 Bundesgerichtshof Karlsruhe  
>  
> Lieber Herr Dr. Nasall!  
>  
> nachdem ich jetzt fast alle Anwälte auf der Liste der Rechtsanlstkammer  
> für den Budnesgerichtshof durchtelefoniert habe, hat mir Dr. Rädler  
> geraten einen Notanwalt zu beantragen.  
>  
> Um die erfoerdlichen fünf schriftlichen Mandatsablehnungen für soclhes  
> orgehen zu erhalten bitte ich sie,  
>  
> bitte, bitte seien sei so freundlich und lehnen das Ihnen angebotene  
> bereits teelfonsich abgelehnte Mandat wie vereinbart nun auch nochmal  
> schriftlich per Fax oder Email ab, damit ich dieses Schreiben verwenden  
> kann um einen Notanwalt zu bekommen.  
>  
> Mit freundlichem Gru&SZlig;  
>  
>  
> (Maximilian Bähring)  
>  
> --  
> Maximilian Baehring  
> Hoelderlinstrasse 4  
> 60316 Frankfurt a.M.  
> Germany  
>  
> Phone: +49 (0)69 17320776  
> Mobile: +49 (0)176 65605075  
> Mobile: +49 (0)174 3639226  
> Fax: +49 (0)69 67831634  
> EMail: maximilian@baehring.at  
> http://maximilian.baehring.at/  
>

[7] [http://40.media.tumblr.com/18823c590bb8870fad88611af1fca4e4/tumblr\\_o430hqFXxT1sofvubo7\\_1280.jpg](http://40.media.tumblr.com/18823c590bb8870fad88611af1fca4e4/tumblr_o430hqFXxT1sofvubo7_1280.jpg)

## ***Dr. iur. Herbert Geisler***

*Rechtsanwalt  
beim Bundesgerichtshof*

Rechtsanwalt beim BGH Dr. H. Geisler, Karlsruhe 49a, 76133 Karlsruhe

Herrn Maximilian Baehring  
Hoelderlinstr. 4  
60316 Frankfurt/Main  
Per FAX: 069 67831634

*Karlstraße 49 a  
76133 Karlsruhe  
Telefon 0721/932180  
Telefax 0721/932185*

*LBBW-Bank Stuttgart  
IBAN: DE19600501017495514276  
BIC: SOLA DE 33 600  
Umsatzsteuer-Nummer 3307407867*

Karlsruhe, den 15.03.16

Sehr geehrter Herr Baehring,

zu Ihrem Fax-Schreiben vom 15.03.2016 bestätige ich Ihnen, dass ich mich in Anbetracht der kurzen Frist und wegen der anstehenden Osterfeiertage aus terminlichen Gründen nicht in der Lage sah, das Mandat zu übernehmen.

Mit freundlichen Grüßen  
  
Rechtsanwalt

[8] [http://41.media.tumblr.com/bf45e55736f98ce5b378c5e193a33b21/tumblr\\_o430hqFXxT1sofvubo8\\_1280.jpg](http://41.media.tumblr.com/bf45e55736f98ce5b378c5e193a33b21/tumblr_o430hqFXxT1sofvubo8_1280.jpg)



Menne Meyer & Rädler Rechtsanwälte beim Bundesgerichtshof

Menne Meyer & Rädler | Postfach 11 07 26 75057 Karlsruhe  
**Per E-Mail:**  
**maximilian.baehring@googlemail.com**  
Herrn  
Maximilian Bähring  
Hölderlinstraße 4  
60316 Frankfurt/Main

Dr. Siegfried Menne Meyer  
Dr. Peter Rädler, LL.M.

Herrstraße 23  
76133 Karlsruhe  
Telefon: 0721-180 88 58  
Telefax: 0721-180 88 59  
karlsruhe@bgh-anwalt.de  
www.bgh-anwalt.de

15.03.2016  
00998716 Paw.BER/eg  
Dok.: 112155.1

**Ihre Anfrage vom 14. März 2016  
BGH, XII ZB 436/15**

Sehr geehrter Herr Bähring,

wir danken Ihnen für Ihr gestriges Telefax und das hierzu vorab ge-  
führte Telefonat mit dem Unterzeichner.

Wir hatten Ihnen mitgeteilt, dass wir uns bei einer mangels Erfolgs-  
aussichten erfolgten Ablehnung von Prozesskostenhilfe durch den  
Bundesgerichtshof nicht in der Lage sehen würden, das Mandat für  
Ihre Vertretung anzunehmen. Weiter hatten wir Sie auf die Möglich-  
keit eines Notarwalts gemäß § 78b ZPO hingewiesen.

Eine abschließende Entscheidung über die Mandatsannahme kann  
selbstverständlich erst dann erfolgen, wenn Sie uns die anzufach-  
tende Berufungs- bzw. Beschwerdeentscheidung, die Einlegungs-

schrift des Kollegen Koller sowie die Entscheidung des Bundesgerichtshofs  
über die Ablehnung der Gewährung von Prozesskostenhilfe zukommen las-  
sen.

2/2

Mit freundlichen Grüßen

Dr. Peter Rädler  
Rechtsanwalt

Wo in neuen KZs Menschenrechtsverletzungen begangen werden sollte man die (vom gesinnungsgut) NAZI-JUSTIZ so grüßen wie sie es (als Nazi) verdient.

<http://www.zeit.de/video/2016-03/4801632816001/prozess-breivik-zeigt-vor-gericht-hitlergruss>

Wenn ich einen Ausländer begrüße vermeide ich ja auch die englische Sprache um ihm entgegenzukommen, genau so ist das hier auch zu verstehen. Der passt sich den Nazis bei Gericht eben an.

~~~~~  
<https://de.indymedia.org/node/8850>

Isolationsfolter ist für linksextremistische RAF-Häftlinge zu tolerieren, nicht aber für Rechtsextremisten?

Wenn man einen Ausländischen Besucher empfängt, dann begrüßt man ihn in den seltensten Fällen mit der in Süddeutschland durchaus üblichen Aufforderung einen als Abbild Allahs, zurück, also Gott zu Grüßen sondern verwendet für die Begrüßung eine Grußformel und Sprache die dem gegenüber bekannt ist. Schon Adolf Hitler hat beispielsweise am 1. 9. 1939 gesagt:

?Ich habe mich daher nun entschlossen, mit Polen in der gleichen Sprache zu reden, mit der Polen nun seit Monaten mit uns spricht!?! (<http://www.georg-elsler-arbeitskreis.de/texts/hitler-1939-09-01.htm>)

Und Kennedy wurde später dadurch beliebt daß er mit den Westberliner in einer Sprache gesprochen hat, welche diese Verstanden haben als er am gleichen Orte, aus dem die nach eigenem bekunden ?Beste Band der Welt? kommt, und in dem Hitler vor dem Reichstag ?polnisch? gesprochen hatte, am 26. Juni 1963 begann mit

?All free men, wherever they may live, are citizens of Berlin ??

Da gibt es einen direkten Zusammenhang, daß man sich mit der Bevölkerung eines anderen Landes in der eigenen Sprache ins Benehmen setzt und ihre Umgangsformen übernimmt.

DAS IST EINE SACHE DER HÖFLICHKEIT.

Wenn die Freisler-Justiz vom Volkgerichtshof KZ-artige Haftbedingungen (Sicherungsverwahrung - Haft bis zum Tode wie bei Rudolf Hess) durchsetzen will dann wird Breivik sich wohl gedacht haben daß es den Nazi-Richtern gefallen wahrscheinlich gefallen würde dürfte sie so zu grüßen

WIE MAN SICH  
UNTER NAZIS

(wobei ich mir nicht sicher bin ob man ihn als solchen zählen kann, bei der Justiz die Jz artige Haftbedingungen durchsetzen will schon eher)

EBEN BE-GRÜSST!



[1] [http://36.media.tumblr.com/1ab0fd7a62da484de96f846986850c22/tumblr\\_o435wphuhs1sofvubo1\\_1280.jpg](http://36.media.tumblr.com/1ab0fd7a62da484de96f846986850c22/tumblr_o435wphuhs1sofvubo1_1280.jpg)

Brevik gr&uuml;ndet Nazi-Richter | de.indymedia.org - Internet Explorer

https://de.indy... Brevik gr&uuml;ndet Nazi...

**de.indymedia.org**  
*don't hate the media, become the media!*

Openposting | Tutorial | Terminkalender | Gruppenanmeldungen |  
 Übersetzungs koordinieren | Videos | Archiv

Über uns >

### Brevik gr&uuml;ndet Nazi-Richter

von: anonym am: 16.03.2016 - 02:01  
 Themen: Antifa Antiracismus Indymedia Medien Print



Isolationsfilter ist für linksextremistische  
 RAF-Häftlinge zu tolerieren, nicht aber für  
 Rechtsextremisten?

Wenn man einen ausländischen Besucher empfängt, dann begrüßt man ihn in den seltensten Fällen mit der in Süddeutschland durchaus üblichen Aufforderung einen als Abbild Allahs, zurück, also Gott zu grüßen sondern verwendet für die Begrüßung eine Grußformel und Sprache die dem gegenüber bekannt ist. Schon Adolf Hitler hat beispielsweise am 1. 9. 1939 gesagt:

"Ich habe mich daher nun entschlossen, mit Polen in der gleichen Sprache zu reden, mit der Polen nun seit Monaten mit uns spricht!" (<http://www.georg-elber-arbeitskreis.de/texts/hitler-1939-09-01.htm>)

Und Kennedy wurde später dadurch beliebt daß er mit den Westberliner in einer Sprache gesprochen hat, welche diese Verstanden haben als er am gleichen Orte, aus dem die nach eigenem bekunden "Beste Band der Welt" kommt, in dem Hitler vor dem Reichstag "polnisch" gesprochen hatte, am 26. Juni 1963 begann mit

"All free men, wherever they may live, are citizens of Berlin ..."

Da gibt es einen direkten Zusammenhang, daß man sich mit der Bevölkerung eines anderen Landes in der eigenen Sprache ins Benehmen setzt und ihre Umgangsformen übernimmt.

**DAS IST EINE SACHE DER HÖFLICHKEIT.**

Wenn die Preislehr-Justiz vom Vollgerichtshof KZ-artige Haftbedingungen (Sicherungsverwahrung - Haft bis zum Tode wie bei Rudolf Hess) durchsetzen will dann wird Brevik sich wohl gedacht haben daß es den Nazi-Richtern gefallen wahrscheinlich gefallen würde dürfte sie so zu grüßen

**WIE MAN SICH  
 UNTER NAZIS**

(wobei ich mir nicht sicher bin ob man ihn als solchen zählen kann, bei der Justiz die 32 artige Haftbedingungen druchsetzen will schon eher)

**EBEN BE-GRÜßT!**

**Bilder:**



**webadresse:**  
<http://www...>

**Lizenz der Abbildung und aller eingebetteten Medien:**

[2] [http://36.media.tumblr.com/e547d64e2e5fd2f719ea6ac703a5bcf/tumblr\\_o435wphu1s0fvubo2\\_r1\\_1280.jpg](http://36.media.tumblr.com/e547d64e2e5fd2f719ea6ac703a5bcf/tumblr_o435wphu1s0fvubo2_r1_1280.jpg)

## 16.03.2016 01:06 <http://sch-einesystem.tumblr.com/post/141119115463>

### Welche Organisation würde heutzutage die Haftbedingungen in KZs anprangern?

Wir leben bereits wieder in einer Zeit, wo es funktioniert den Ex-Partner zum geistig behinderten erklären zu lassen, ihn damit zum Menschen zweiter Klasse zu machen und ihm weil geistig behinderte Menschen Bürger zweiter Klasse sind die Kidner streitig machen.

Psychiater sind Exsta-Justizvollzugsbeamte geworden, man kann sich nicht mehr darauf verlassen das Ärzte einen Berufsethos haben nach dem jedem Menschen geholfen werden muss sondern das Vertrauen in die Medizin leidet erheblich an den Versuchen mit den mitteln forensischer Psychiatrie Strafvollzug zu betreiben.

Diejenigen die sich diesen Verhältnissen annhemen um etwas zu verändern, das sind diejenigen die nicht nur auf Gedenkveranstaltungen für die Schoah rumsitzen sondern aktive etwas dafür tun daß sich so etwas nicht wiederholt.

<https://www.amnesty.de/presse/2016/1/25/amnesty-menschenrechtspreis-2016-geht-henri-tiphagne-aus-indien>

~~~

Maximilian Baehring Hoelderlinstrasse 4 D-60316 Frankfurt/M.  
 vorab per Fax: + 49 / (0)30 / 420248 - 488

amnesty international  
 Zinnowitzer Straße 8

D-10115 Berlin

Frankfurt/M., 15. März 2016

Newsletter / Schreiben ?Henri Tiphagne?

Während man sich in Deutschland darüber echauffiert wenn Rechte ?Todesstrafe für Kinderschänder? fordern ist die Todesstrafe für etwa Sexualmörder in den USA immer noch an der Tagesordnung, bis heute existieren dort Gaskammern. Das worüber wir uns hier aufregen, ist in den USA geltendes Recht.

In Dresden wird der Gedenkmasch für die Bombenopfer wieder und wieder von Rechten Gruppierungen regelrecht gekapert die sich unter die Demonstrationen mischen und dann mit ein paar Fahnen und Bannern für die Medien den Eindruck erwecken es handle sich um eine rechte Kundgebung. Dieseneffekt habe ich auch in Frankfurt erlebt als die Demos des Arbeitskreises Vorratsdatenspeicherung ?Freiheit statt Angst? wo es um digitale Bürgerrechte geht von linksextremen Gruppierungen wie der ?Kommunistischen Plattform? (wenn ich recht entsinne) gekapert wurden, die Vefechter des SED- und Stasi Staates unterminierten das bürgerliche Engagment im Lager der späteren Piratenpartei, deshalb ist jetzt die AfD die Protestbewegung und nicht mehr die (gemäßigten) Piraten. Aus solchem Vorgehen kann man jedoch lernen.

amnesty setzt sich doch gegen die Todesstrafe ein. Und genau wie ich den Psychiaterherren wie sie sich nennen, den ?echten Narren?, geraten habe die Karnevalsumzüge zu kapern und zur ?Gustl Mollath?-Demo umzugestalten wollte ich Ihnen vorschlagen die Karfreitags-prozessionen weltweit zu ?kapern? und durch Plakat, Fahnen und Banner zu einer Demo gegen die Todesstrafe ganz generell umzufunktionieren -> mit dem Weltprominentesten Hinrichtungsoffer.



So, ich widme mich wieder meinem Kampf um Gleichberechtigung von Vätern bei der Erziehung und verbleibe

mit freundlichem Gru&SZlig;

**Maximilian Baehring**

Hoelderlinstrasse 4  
D-60316 Frankfurt am Main  
Fon: +49 / (0)69 / 17320776  
Fax: +49 / (0)69 / 67831634  
E-Mail: maximilian@baehring.at

Maximilian Baehring Hoelderlinstrasse 4 D-60316 Frankfurt/M.

vorab per Fax: + 49 / (0)30 / 420248 - 488

amnesty international  
Zinnowitzer Straße 8

D-10115 Berlin

Frankfurt/M., 15. März 2016

**Newsletter / Schreiben „Henri Tiphagne“**

Während man sich in Deutschland darüber echauffiert wenn Rechte „Todesstrafe für Kinderschänder“ fordern ist die Todesstrafe für etwa Sexualmörder in den USA immer noch an der Tagesordnung, bis heute existieren dort Gaskammern. Das worüber wir uns hier aufregen, ist in den USA geltendes Recht.

In Dresden wird der Gedenkmasch für die Bombenopfer wieder und wieder von Rechten Gruppierungen regelrecht gekapert die sich unter die Demonstranten mischen und dann mit ein paar Fahnen und Bannern für die Medien den Eindruck erwecken es handle sich um eine rechte Kundgebung. Dieseneffekt habe ich auch in Frankfurt erlebt als die Demos des Arbeitskreises Vorratsdatenspeicherung „Freiheit statt Angst“ wo es um digitale Bürgerrechte geht von linksextremen Gruppierungen wie der „Kommunistischen Plattform“ (wenn ich recht entsinne) gekapert wurden, die Vefechter des SED- und Stasi Staates unterminierten das bürgerliche Engagment im Lager der späteren Piratenpartei, deshalb ist jetzt die AfD die Protestbewegung und nicht mehr die (gemäßigten) Piraten. Aus solchem Vorgehen kann man jedoch lernen.

amnesty setzt sich doch gegen die Todesstrafe ein. Und genau wie ich den Psychiatrieerfherenen wie sie sich nennen, den „echten Narren“, geraten habe die Karnevalssumzüge zu kapern und zur „Gustl Mollath“-Demo umzugestalten wollte ich Ihnen vorschlagen die Karfreitagsprozessionen weltweit zu „kapern“ und durch Plakat, Fahnen und Banner zu einer Demo gegen die Todesstrafe ganz generell umzufuntionieren -> mit dem Weltpromintetsten Hinrichtungsofper.

So, ich widme mich wieder meinem Kampf um Gleichberechtigung von Vätern bei der Erziehung und verbleibe

mit freundlichem Gru&SZlig;



**AMNESTY  
INTERNATIONAL**



**AMNESTY INTERNATIONAL** Sektion der Bundesrepublik Deutschland e.V.  
Zinnowitzer Straße 8 . 10115 Berlin  
T: +49 (0)30 420248-0 . F: +49 (0)30 420248-488  
E: info@amnesty.de . W: www.amnesty.de  
SPENDENKONTO . Bank für Sozialwirtschaft  
IBAN: DE 233 702050 0000 8090100 . BIC: BFSWDE33HAN

AMNESTY INTERNATIONAL . Zinnowitzer Straße 8 . 10115 Berlin

**P**

Deutsche Post 

9616379889/30120 Dialogpost

\*0132336\*

7 / 161



Herrn  
Maximilian Baehring  
Hölderlinstr. 4  
60316 Frankfurt am Main



[2] [http://40.media.tumblr.com/928e6c8d8a9db7e3cd92b5ce293e21ce/tumblr\\_o43xr3vGtrIsofvubo2\\_1280.jpg](http://40.media.tumblr.com/928e6c8d8a9db7e3cd92b5ce293e21ce/tumblr_o43xr3vGtrIsofvubo2_1280.jpg)

**16.03.2016 01:31 <http://sch-einesystem.tumblr.com/post/141144476588>**

irgendwer manipuliert entweder das ec-Cash oder mein Bankkonto.

Gestern sprach mich ein Mitarbeiter des Post-Shops an der EZBan, vor dem Gebäude wartete ein Polizeikleinbus, die Beamtenverließen gerade als ich die Filiale betrat den Raum und wartetendann anscheinend vor der Tür bis ich die ifiliale wieder verlassenhatte.

Ich hatte einmal eien Teil der Gerichtsakte in 9F 434/02 UG AG BAd Homburg dem Umgangsrechtsverfahren zitiert nach welcher mein Ex, Uta Riek Post nicht erhalten habe. Die war ihr aber mit Zeugenzugestellt worden udn ein anderes mal sowohl als EinschreibenRückschein als auch als Telegramm udn als Fax.

Das fax hatte siemit dem handschriftlichen vermerk ?wenden Sie sich an meinen Anwalt"versehen zurückgesendet -das war also auf jeden fall eingegangen.

Ich hatte daraufhin Anzeige erstattet, daß ich galueb da ihr Vater undihre Schwester, die denSam-versender "Riek Direkt? betreiben derWerbepost versendete ihre Stellung als Großkunden unter anderem mitZugang zu den Postverteйлern dazu missbracruhen gezilt Post abzufangen.

Der stinkendfaule Staatsanwalt hat das ebensowenig verfolgen wollen wiede ebenso faule Polizei die Stattdessen lieber Anzeigerstatterzusammenprügelt.

~~~~~  
Maximilian Baehring Hoelderlinstrasse 4 D-60316 Frankfurt/M.

Rechtsanwalt

Frankfurt/M., 16. März 2016Sehr geehrter Herr

jetzt wird es richtig strange.

Ich habe schon vor einige Tagen an einem Samstag Backwaren für 1,19 Euro im Aldi in der Sonnemannstraße gekauft und an der Kasse mit ec-Cash bezahlt. Am selben Tage habe ich auch noch andere einkäufe mit derseleben Karte bezahlt. Diese wurden auch abgebucht. Normalerweise erscheinen diese Buchungen SOFORT im Kontoauszug des Onlinebanking.Diesemal kam gar nichts ?so als habe Aldi diese Kartenzahlung einfach nicht eingereicht. Ich als ehrlicher Kunde habe daraufhin als ich ein paar Tage später wieder im aldi war und der Betrag immer noch nicht abgebucht an der Kasse des Aldi gesagt daß eine Abbuchung von 1,19 Euro von

meinem Konto einfach nicht erfolgt, man versucht nicht einmal das Geld abzubuchen, obgleich das Konto entsprechende Deckung aufweist. Ich bin dann doch beunruhigt.

Gestern habe ich dann von der Post aus ein Fax (versehen mit dem vermerk vorab per) zum BGH gesendet und den Schriftsatz ?im Original? zusätzlich nochmal per Einschreibn Rückschein versendet. Das kostet dann 5,00 Euro fürs Fax und 4,65 Euro Aufpreis zu den 1,45 Euro Portokosten fürs Einschreiben. Ich benutzte das Fax der Post und nicht mein eigenes weil es Probleme mit Faxen zum BGH gegeben hatte in der Nacht vom 14. auf den 15. März 2016, auch wenn ich sprachtelefonisch den Faxanschluß anrief kam bis etwa 01:00 Uhr nur ein Besetzt-Zeichen. Heute nun Bucht die Post die Porto-kosten von meinem Konto ab. Von den 11,10 Euro die auf meiner Rechnung stehen lediglich 6,05 Euro. (Beleg füge ich bei)

Außerdem schreibt mich die Polizei Karlsruhe per Email an, (diese leb landete im Spam-ordner!) ich hatte dort Anzeige erstattet wegen angeblichem Verlust der Briefe von Herrn Kofler, ich solle das in Frankfurt anzeigen, was soll denn das?

Mit freundlichem Gru&SZlig;  
Maximilian Bähring

**Maximilian Baehring**

Hoelderlinstrasse 4  
D-60316 Frankfurt am Main  
Fon: +49 / (0)69 / 17320776  
Fax: +49 / (0)69 / 67831634  
E-Mail: maximilian@baehring.at

Maximilian Baehring Hoelderlinstrasse 4 D-60316 Frankfurt/M.

Rechtsanwalt

Frankfurt/M., 16. März 2016

Sehr geehrter Herr

jetzt wird es richtig strange.

Ich habe schon vor einige Tagen an einem Samstag Backwaren für 1,19 Euro im Aldi in der Sonnemannstraße gekauft und an der Kasse mit ec-Cash bezahlt. Am selben Tage habe ich auch noch andere einkäufe mit derseleben Karte bezahlt. Diese wurden auch abgebucht. Normalerweise erscheinen diese Buchungen SOFORT im Kontoausug des Onlinebanking. Diesemal kam gar nichts -so als habe Aldi diese Kartenzahlung einfach nicht eingereicht. Ich als ehrlicher Kunde habe daraufhin als ich ein paar Tage späer wieder im aldi war und der Betrag immer noch nicht abgebucht an der Kasse des Aldi gesagt daß eine Abbuchung von 1,19 Euro von meinem Konto einfach nicht erfolgt, man versucht nicht einmal das Geld abzubuchen, obgleich das Konto entprechende Deckung aufweist. Ich bin dann doch beunruhigt.

Gestern habe ich dann von der Post aus ein Fax (versehen mit dem vermerk vorab per) zum BGH gesendet und den Schriftsatz „im Original“ zusätzlich nochmal per Einschreibn Rückschein versendet. Das kostet dann 5,00 Euro fürs Fax und 4,65 Euro Aufpreis zu den 1,45 Euro Portokosten fürs Einschreiben. Ich benutzte das Fax der Post und nicht mein eigenes weil es Probleme mit Faxen zum BGH gegeben hatte in der Nacht vom 14. auf den 15. März 2016, auch wenn ich sparchtelefonsch den Faxanschluß anrief kam bis etwa 01:00 Uhr nur ein Besetzt-Zeichen. Heute nun Bucht die Post die Portokosten von meinem Konto ab. Von den 11,10 Euro die auf meiner Rechnung stehen lediglich 6,05 Euro. (Beleg füge ich bei)

Außerdem schreibt mich die Polizei Karlsruhe per Email an, (dieseleb landete im Spam-ordner!) ich hatte dort Anzeige erstattet wegen angeblichem Verlust der Briefe von Herrn Kofler, ich solle das in Frankfurt anzeigen, was soll denn das?

Mit freundlichem Gru&SZlig;



Maximilian Bähring

[1] [http://41.media.tumblr.com/38b157b6acf8801b949666bb5788c10/tumblr\\_o44w8ywRualsofvubo8\\_1280.jpg](http://41.media.tumblr.com/38b157b6acf8801b949666bb5788c10/tumblr_o44w8ywRualsofvubo8_1280.jpg)



# Quittung

EUR		5
Nr.	inkl. % MwSt./EUR	1
EUR in Worten von	— FÜNF —	
für		10 Seiten FAX
Ort/Datum		60314 - 15-3-16
Buchungsvermerk		

Partnerfiliale Deutsche Post AG  
 Frankfurt-Ostend  
 Sonnemannstr. 67-69  
 60314 Frankfurt am Main

Deutsche Post AG  
 60314 Frankfurt am Main  
 82064805 15.03.16

4846  
 Postwertzeichen ohne Zuschlag  
 \*11,10 EUR A

Bruttoumsatz \*11,10 EUR  
 umsatzsteuerbefreit nach §4 UStG A  
 Nettoumsatz A \*11,10 EUR

Steuernummer der Deutsche Post AG:  
 5205/5777/1510

Vielen Dank für Ihren Besuch.  
 Ihre Deutsche Post AG R

Bei Nichteinlösung der Lastschrift...  
 das Unternehmen oder die TeleCash GmbH & Co. KG,  
 Konrad-Adenauer-Allee 1, 61119 Bad Vilbel  
 (Gläubiger-ID DE80RL50000190298) („TeleCash“) zum  
 neuerlichen Einzug des Zahlungsbetrages zzgl. Kosten  
 (z. B. Rücklastschriftentgelt meines  
 Kreditinstituts).  
 Zugleich weise ich mein Kreditinstitut an, die auf  
 mein Konto gezogene Lastschrift einzulösen.  
 Hinweis: Ich kann innerhalb von acht Wochen,  
 beginnend mit dem Belastungsdatum, die Erstattung  
 des belasteten Betrages verlangen. Es gelten dabei  
 die mit meinem Kreditinstitut vereinbarten  
 Bedingungen. Der Lastschrifteinzug erfolgt  
 frühestens am nächsten Bankarbeitstag.

[2] [http://41.media.tumblr.com/ceb35cdbe8cc8eaf163bde9d7064f5e9/tumblr\\_o44w8ywRua1sofvub07\\_1280.jpg](http://41.media.tumblr.com/ceb35cdbe8cc8eaf163bde9d7064f5e9/tumblr_o44w8ywRua1sofvub07_1280.jpg)



Umsatzanzeige von Konto:

Maximilian Bähring, Konto: 28596607, BLZ: 50010060

Geldverkehrs Umsätze vom 29.02.2016 bis 16.03.2016

Aktueller Kontostand 39,49 €  
Doppelpost: 0,00 €  
Summe vergangener Umsätze 0,00 €

Table with columns: Datum, Wertstellung, Art, Buchungshinweis, Betrag, Saldo. Contains transaction details for dates from 15.02.2016 to 07.03.2016.

Download am 16. März 2016 um 11:55 Uhr

Seite 1 von 4

Table with columns: Datum, Wertstellung, Art, Buchungshinweis, Betrag, Saldo. Contains transaction details for dates from 07.03.2016 to 03.03.2016.

Download am 16. März 2016 um 11:55 Uhr

Seite 2 von 4

Table with columns: Datum, Wertstellung, Art, Buchungshinweis, Betrag, Saldo. Contains transaction details for dates from 02.03.2016 to 29.02.2016.

Download am 16. März 2016 um 11:55 Uhr

Seite 3 von 4

Table with columns: Datum, Wertstellung, Art, Buchungshinweis, Betrag, Saldo. Contains transaction details for dates from 29.02.2016 to 29.02.2016.

Download am 16. März 2016 um 11:55 Uhr

Seite 4 von 4

[3] http://40.media.tumblr.com/3c60dbc8c2a473b8af2a3b1bcc8a1fce/tumblr\_o44w8ywRua1sofvubo6\_1280.jpg

AW: Re-2: XII ZB 436/15 Bundesgerichtshof Karlsruhe

Subject: AW: Re-2: XII ZB 436/15 Bundesgerichtshof Karlsruhe
From: "KARLSRUHE.PP" <KARLSRUHE.PP@polizei.bwl.de>
Date: 15.03.2016 13:55
To: "maximilian.baehring@zentral-bank.eu" <maximilian.baehring@zentral-bank.eu>

Sehr geehrter Herr Baehring,
Bitte begeben Sie sich zur Anwesenheitsaufgabe und zur persönlichen Vernehmung auf Ihr zuständiges Wohnortpolizeirevier in Frankfurt. Von dort aus werden anschließend ggf. weitere Maßnahmen ergriffen.

Mit freundlichen Grüßen

Thomas Koffer
Polizeipräsident Karlsruhe
Führungs- und Einsatzstab
Führungs- und Lagezentrum
Durlacher Allee 31-33
76131 Karlsruhe
fon: +49 721 668-0
fax: +49 721 668-3199
mailto:KARLSRUHE.PP@polizei.bwl.de
http://www.polizei.karlsruhe.de

-----Ursprüngliche Nachricht-----
Von: maximilian.baehring@zentral-bank.eu [mailto:maximilian.baehring@zentral-bank.eu]
Gesendet: Freitag, 11. März 2016 15:56
An: info@vongierke-rohnke.de; kontakt@vaughl.de; KARLSRUHE.PP
Betreff: Re-2: XII ZB 436/15 Bundesgerichtshof Karlsruhe
Wichtigkeit: Hoch

Maximilian Baehring Hoelderstrasse 4 D-60316 Frankfurt/AM,
per Fax: +49 / 07721 / 20 39 10 19

Rechtsanwalt Rohnke
Karlsruhe 52
D-76133 Karlsruhe

Frankfurt/AM., 11. März 2016

XII ZB 436/15 Bundesgerichtshof Karlsruhe

Sehr geehrter Herr Prof. Dr. Rohnke!

1 of 0

16.03.2016 12:10

2 of 0

16.03.2016 12:10

AW: Re-2: XII ZB 436/15 Bundesgerichtshof Karlsruhe

Content-Type: multipart/mixed;
boundary="-----060608050409090408010007"
X-Authenticated-Sender: info@rabgh-koffer.de
X-Virus-Scanned: Clear (ClamAV 0.98.7/21408/Wed Feb 24 06:37:16 2016)

This is a multi-part message in MIME format.
-----060608050409090408010007
Content-Type: text/plain; charset=utf-8
Content-Transfer-Encoding: 8bit

Sehr geehrter Herr Baehring,

anbei übersende ich Ihnen

-> mein Schreiben an Sie vom 16.02.16 nebst Anlagen

mit der Bitte um Kenntnisnahme.

Dieses Schreiben kam mit dem Vermerk "Empfänger unter dieser Anschrift nicht zu ermitteln" zurück.

Mit freundlichen Grüßen

Thomas Koffer
Rechtsanwalt beim Bundesgerichtshof

Ludwig-Erhard-Allee 10
76131 Karlsruhe

Tel: +49721/ 568 751 55
Fax: +49721/ 509 987 01
Mail: info@rabgh-koffer.de

-----060608050409090408010007
Content-Type: application/pdf;
Content-Transfer-Encoding: base64
Content-Disposition: attachment;

Immerhin hatte man die unverkämte Geschmacklosigkeit besessen nachdem man mir ausgerechnet an Heiligabend dem 24. Dezember 2014 abends nach mehreren Jahren Sorgerechtsausminderung mitzuteilen da ich kein Sorgerecht bekäme was zu einem Suizidversuch am 24./25. Dezember 2014 geführt hat. Der Erhalt des Schreibens von RA Koffer am 24. Februar 2016 führte dann zu neuerlichem Suizidversuch, denn mir Zustellungen zu unterstellen für die ich nicht verantwortlich zeichne ist eine Schweinerei fast identischen Ausmaßes. Ich füge „20160305-Koffer.PDF“ bei, das ist ein eingescannter Brief des selben Abenders der mich nach dieser Email erreicht hat als Beweis da mein Briefkasten funktioniert bei. Auch alle andere Post des Anwalts hat mich erreicht (siehe Scans „20150922-bgh-koffer.PDF“ als Beweis für den Erhalt von post vorher).

Von den Suizidversuchen füge ich Bilder bei.

Im Verfahren hatte man bereits einmal versucht mir zu unterstellen ich hätte ein verärgert Eingaben zu machen „20140304-02-f-393-13-aa-10-a-mtgericht-bad-hamburg-vth-larbstnottau1.PDF“ von denen ich nachher eindeutig nachweisen konnte daß das Gericht versucht hatte diese verschwinden zu lassen und zwar nur deshalb weil ich die Eingabe sowohl per Fax, Email als auch Einschreiben schriftlich gemacht

3 of 0

16.03.2016 12:10

4 of 0

16.03.2016 12:10

AW: Re-2: XII ZB 436/15 Bundesgerichtshof Karlsruhe

Hiermit bestätige ich Eingang Ihrer Email mit dem Attachment „20160311\_vonGierke-Rohnke (Baehring.pdf)“.

Ich frage mich ob Sie mich beschuldigen einfach nur in den Körperverletzen in den Wänsinn zu treiben (§ 226 (1) 3 StGB) oder über das Treiben in neuerlicher Suizid-versuch) einzubringen.

Immerhin habe nicht ich es verärgert Fristen einzuhalten, sondern der Rechtsanwalt Koffer. Dieser hatte in Email vom 24. Februar 2016 morgens behauptet Post an mich sei zurückgekommen was einfach nicht stimmen kann. Ich füge seine debeszüchtige Email als Text hier ein, mitver-sandtes Attachment „20160224-Koffer (Anschreiben und Schriftsatz.PDF“ liegt bei.

„Delivered-To: maximilian.baehring@gmail.com
Received: by 10.176.3.162 with SMTP id 31c3pt409135uau;
Wed, 24 Feb 2016 00:45:00 -0800 (PST)
X-Received: by 10.140.19.52 with SMTP id 4fmer47006032agg.103.1456303530016;
Wed, 24 Feb 2016 00:45:00 -0800 (PST)
Return-Path: <info@rabgh-koffer.de>
Received: from newyork.dynip.name (newyork.dynip.name [108.61.158.228])
by mx.google.com with ESMTTP id
gR1u1920576ebb.55.2016.02.24.00.44.59
for <maximilian.baehring@gmail.com>
(version=TLS1.2 cipher=AE1256-SHA bits=128/128);
Wed, 24 Feb 2016 00:44:59 -0800 (PST)
Received-SPF: neutral (google.com: 108.61.158.228 is neither permitted nor denied by best guess record for domain of info@rabgh-koffer.de) client-ip=108.61.158.228;
Authentication-Results: mx.google.com:
- spf=neutral (google.com: 108.61.158.228 is neither permitted nor denied by best guess record for domain of info@rabgh-koffer.de) smtp.mailfrom=info@rabgh-koffer.de
Received: from www.k28.your-server.de [www.k28.your-server.de
[88.198.220.252]]
by newyork.dynip.name (8.12.11/8.12.11) with FSMTP id u10BnaMM008072
for <maximilian@baehring.at>; Wed, 24 Feb 2016 08:49:37 GMT
Received: from [88.198.220.132] (88-198-220-132.your-server.de)
by www.k28.your-server.de with esmtppa
(TLSv1.2 DHE-RSA-AES256-GCM SHA384-256)
(Exim 4.85)
(envelope-from <info@rabgh-koffer.de>)
id IaTV3-0005X-9v
for maximilian@baehring.at; Wed, 24 Feb 2016 09:44:51 +0100
Received: from [188.174.209.152] (188-174-209-152)
by vspj0003.your-server.de with esmtppa (TLSv1.2 DHE-RSA-AES256-SHA-256)
(Exim 4.84)
(envelope-from <info@rabgh-koffer.de>)
id IaTV3-0003BT-5Y
for maximilian@baehring.at; Wed, 24 Feb 2016 09:44:50 +0100
Subject: Angelegenheit Baehring / Rohnke
To: maximilian@baehring.at
From: Sekretariat Rechtsanwalt Thomas Koffer <info@rabgh-koffer.de>
Message-ID: <56CD6C93.20160305@rabgh-koffer.de>
Date: Wed, 24 Feb 2016 09:40:51 +0100
User-Agent: Mozilla/5.0 (Windows NT 6.1; WOW64; rv:38.0) Gecko/20100101
Thunderbird/38.6.0
MIME-Version: 1.0

Received: from [88.198.220.132] (88-198-220-132.your-server.de)
by www.k28.your-server.de with esmtppa
(TLSv1.2 DHE-RSA-AES256-GCM SHA384-256)
(Exim 4.85)
(envelope-from <info@rabgh-koffer.de>)
id IaTV3-0005X-9v
for maximilian@baehring.at; Wed, 24 Feb 2016 09:44:51 +0100
Received: from [188.174.209.152] (188-174-209-152)
by vspj0003.your-server.de with esmtppa (TLSv1.2 DHE-RSA-AES256-SHA-256)
(Exim 4.84)
(envelope-from <info@rabgh-koffer.de>)
id IaTV3-0003BT-5Y
for maximilian@baehring.at; Wed, 24 Feb 2016 09:44:50 +0100
Subject: Angelegenheit Baehring / Rohnke
To: maximilian@baehring.at
From: Sekretariat Rechtsanwalt Thomas Koffer <info@rabgh-koffer.de>
Message-ID: <56CD6C93.20160305@rabgh-koffer.de>
Date: Wed, 24 Feb 2016 09:40:51 +0100
User-Agent: Mozilla/5.0 (Windows NT 6.1; WOW64; rv:38.0) Gecko/20100101
Thunderbird/38.6.0
MIME-Version: 1.0

Received-SPF: neutral (google.com: 108.61.158.228 is neither permitted nor denied by best guess record for domain of info@rabgh-koffer.de) client-ip=108.61.158.228;
Authentication-Results: mx.google.com:
- spf=neutral (google.com: 108.61.158.228 is neither permitted nor denied by best guess record for domain of info@rabgh-koffer.de) smtp.mailfrom=info@rabgh-koffer.de
Received: from www.k28.your-server.de [www.k28.your-server.de
[88.198.220.252]]
by newyork.dynip.name (8.12.11/8.12.11) with FSMTP id u10BnaMM008072
for <maximilian@baehring.at>; Wed, 24 Feb 2016 08:49:37 GMT
Received: from [88.198.220.132] (88-198-220-132.your-server.de)
by www.k28.your-server.de with esmtppa
(TLSv1.2 DHE-RSA-AES256-GCM SHA384-256)
(Exim 4.85)
(envelope-from <info@rabgh-koffer.de>)
id IaTV3-0005X-9v
for maximilian@baehring.at; Wed, 24 Feb 2016 09:44:51 +0100
Received: from [188.174.209.152] (188-174-209-152)
by vspj0003.your-server.de with esmtppa (TLSv1.2 DHE-RSA-AES256-SHA-256)
(Exim 4.84)
(envelope-from <info@rabgh-koffer.de>)
id IaTV3-0003BT-5Y
for maximilian@baehring.at; Wed, 24 Feb 2016 09:44:50 +0100
Subject: Angelegenheit Baehring / Rohnke
To: maximilian@baehring.at
From: Sekretariat Rechtsanwalt Thomas Koffer <info@rabgh-koffer.de>
Message-ID: <56CD6C93.20160305@rabgh-koffer.de>
Date: Wed, 24 Feb 2016 09:40:51 +0100
User-Agent: Mozilla/5.0 (Windows NT 6.1; WOW64; rv:38.0) Gecko/20100101
Thunderbird/38.6.0
MIME-Version: 1.0

Received: from www.k28.your-server.de [www.k28.your-server.de
[88.198.220.252]]
by newyork.dynip.name (8.12.11/8.12.11) with FSMTP id u10BnaMM008072
for <maximilian@baehring.at>; Wed, 24 Feb 2016 08:49:37 GMT
Received: from [88.198.220.132] (88-198-220-132.your-server.de)
by www.k28.your-server.de with esmtppa
(TLSv1.2 DHE-RSA-AES256-GCM SHA384-256)
(Exim 4.85)
(envelope-from <info@rabgh-koffer.de>)
id IaTV3-0005X-9v
for maximilian@baehring.at; Wed, 24 Feb 2016 09:44:51 +0100
Received: from [188.174.209.152] (188-174-209-152)
by vspj0003.your-server.de with esmtppa (TLSv1.2 DHE-RSA-AES256-SHA-256)
(Exim 4.84)
(envelope-from <info@rabgh-koffer.de>)
id IaTV3-0003BT-5Y
for maximilian@baehring.at; Wed, 24 Feb 2016 09:44:50 +0100
Subject: Angelegenheit Baehring / Rohnke
To: maximilian@baehring.at
From: Sekretariat Rechtsanwalt Thomas Koffer <info@rabgh-koffer.de>
Message-ID: <56CD6C93.20160305@rabgh-koffer.de>
Date: Wed, 24 Feb 2016 09:40:51 +0100
User-Agent: Mozilla/5.0 (Windows NT 6.1; WOW64; rv:38.0) Gecko/20100101
Thunderbird/38.6.0
MIME-Version: 1.0

Received: from [88.198.220.132] (88-198-220-132.your-server.de)
by www.k28.your-server.de with esmtppa
(TLSv1.2 DHE-RSA-AES256-GCM SHA384-256)
(Exim 4.85)
(envelope-from <info@rabgh-koffer.de>)
id IaTV3-0005X-9v
for maximilian@baehring.at; Wed, 24 Feb 2016 09:44:51 +0100
Received: from [188.174.209.152] (188-174-209-152)
by vspj0003.your-server.de with esmtppa (TLSv1.2 DHE-RSA-AES256-SHA-256)
(Exim 4.84)
(envelope-from <info@rabgh-koffer.de>)
id IaTV3-0003BT-5Y
for maximilian@baehring.at; Wed, 24 Feb 2016 09:44:50 +0100
Subject: Angelegenheit Baehring / Rohnke
To: maximilian@baehring.at
From: Sekretariat Rechtsanwalt Thomas Koffer <info@rabgh-koffer.de>
Message-ID: <56CD6C93.20160305@rabgh-koffer.de>
Date: Wed, 24 Feb 2016 09:40:51 +0100
User-Agent: Mozilla/5.0 (Windows NT 6.1; WOW64; rv:38.0) Gecko/20100101
Thunderbird/38.6.0
MIME-Version: 1.0

Received: from [88.198.220.132] (88-198-220-132.your-server.de)
by www.k28.your-server.de with esmtppa
(TLSv1.2 DHE-RSA-AES256-GCM SHA384-256)
(Exim 4.85)
(envelope-from <info@rabgh-koffer.de>)
id IaTV3-0005X-9v
for maximilian@baehring.at; Wed, 24 Feb 2016 09:44:51 +0100
Received: from [188.174.209.152] (188-174-209-152)
by vspj0003.your-server.de with esmtppa (TLSv1.2 DHE-RSA-AES256-SHA-256)
(Exim 4.84)
(envelope-from <info@rabgh-koffer.de>)
id IaTV3-0003BT-5Y
for maximilian@baehring.at; Wed, 24 Feb 2016 09:44:50 +0100
Subject: Angelegenheit Baehring / Rohnke
To: maximilian@baehring.at
From: Sekretariat Rechtsanwalt Thomas Koffer <info@rabgh-koffer.de>
Message-ID: <56CD6C93.20160305@rabgh-koffer.de>
Date: Wed, 24 Feb 2016 09:40:51 +0100
User-Agent: Mozilla/5.0 (Windows NT 6.1; WOW64; rv:38.0) Gecko/20100101
Thunderbird/38.6.0
MIME-Version: 1.0

Received: from [88.198.220.132] (88-198-220-132.your-server.de)
by www.k28.your-server.de with esmtppa
(TLSv1.2 DHE-RSA-AES256-GCM SHA384-256)
(Exim 4.85)
(envelope-from <info@rabgh-koffer.de>)
id IaTV3-0005X-9v
for maximilian@baehring.at; Wed, 24 Feb 2016 09:44:51 +0100
Received: from [188.174.209.152] (188-174-209-152)
by vspj0003.your-server.de with esmtppa (TLSv1.2 DHE-RSA-AES256-SHA-256)
(Exim 4.84)
(envelope-from <info@rabgh-koffer.de>)
id IaTV3-0003BT-5Y
for maximilian@baehring.at; Wed, 24 Feb 2016 09:44:50 +0100
Subject: Angelegenheit Baehring / Rohnke
To: maximilian@baehring.at
From: Sekretariat Rechtsanwalt Thomas Koffer <info@rabgh-koffer.de>
Message-ID: <56CD6C93.20160305@rabgh-koffer.de>
Date: Wed, 24 Feb 2016 09:40:51 +0100
User-Agent: Mozilla/5.0 (Windows NT 6.1; WOW64; rv:38.0) Gecko/20100101
Thunderbird/38.6.0
MIME-Version: 1.0

Received: from [88.198.220.132] (88-198-220-132.your-server.de)
by www.k28.your-server.de with esmtppa
(TLSv1.2 DHE-RSA-AES256-GCM SHA384-256)
(Exim 4.85)
(envelope-from <info@rabgh-koffer.de>)
id IaTV3-0005X-9v
for maximilian@baehring.at; Wed, 24 Feb 2016 09:44:51 +0100
Received: from [188.174.209.152] (188-174-209-152)
by vspj0003.your-server.de with esmtppa (TLSv1.2 DHE-RSA-AES256-SHA-256)
(Exim 4.84)
(envelope-from <info@rabgh-koffer.de>)
id IaTV3-0003BT-5Y
for maximilian@baehring.at; Wed, 24 Feb 2016 09:44:50 +0100
Subject: Angelegenheit Baehring / Rohnke
To: maximilian@baehring.at
From: Sekretariat Rechtsanwalt Thomas Koffer <info@rabgh-koffer.de>
Message-ID: <56CD6C93.20160305@rabgh-koffer.de>
Date: Wed, 24 Feb 2016 09:40:51 +0100
User-Agent: Mozilla/5.0 (Windows NT 6.1; WOW64; rv:38.0) Gecko/20100101
Thunderbird/38.6.0
MIME-Version: 1.0

Received: from [88.198.220.132] (88-198-220-132.your-server.de)
by www.k28.your-server.de with esmtppa
(TLSv1.2 DHE-RSA-AES256-GCM SHA384-256)
(Exim 4.85)
(envelope-from <info@rabgh-koffer.de>)
id IaTV3-0005X-9v
for maximilian@baehring.at; Wed, 24 Feb 2016 09:44:51 +0100
Received: from [188.174.209.152] (188-174-209-152)
by vspj0003.your-server.de with esmtppa (TLSv1.2 DHE-RSA-AES256-SHA-256)
(Exim 4.84)
(envelope-from <info@rabgh-koffer.de>)
id IaTV3-0003BT-5Y
for maximilian@baehring.at; Wed, 24 Feb 2016 09:44:50 +0100
Subject: Angelegenheit Baehring / Rohnke
To: maximilian@baehring.at
From: Sekretariat Rechtsanwalt Thomas Koffer <info@rabgh-koffer.de>
Message-ID: <56CD6C93.20160305@rabgh-koffer.de>
Date: Wed, 24 Feb 2016 09:40:51 +0100
User-Agent: Mozilla/5.0 (Windows NT 6.1; WOW64; rv:38.0) Gecko/20100101
Thunderbird/38.6.0
MIME-Version: 1.0

habe oder gegen einen Eingangsstempel an einer Kopie persönlich bei der Post- stelle der Gerichte abgegeben habe. Für eine Einabe beim Europäischen Gerichtshof für Menschenrechte bin ich nebst drei Letzt-ordnen selbst mit dem Zug nach Strasbourg gereist. habe gefragt ob die oben der Eingabe noch irgendetwelche Unterlagen bräuchten, ich hätte alle relevanten Verfahrensakten dabei, aber man verneinte. Es gibt Fotos und bahnricket ist auch noch vorhanden. (siehe „20150209-egm.pdf“) Tage später hat man mir mitgeteilt meine Eingabe sei nicht vollständig.

Was ich damals angehen will. Seit ich in „992 BSt/13 Amtsgericht Frankfurt a.M.“ versucht habe gegen Polizeisten vorzugehen die mich ursächlich wegen der NACHWEISLICHEN Fehlorwölfe meiner Ex kh hätte Doregn genommen zusammenschlagen und wieder und wieder versucht halten in einer Psychiatrie mundtot verschwinden zu lassen, kommt immer wieder Post weg und zwar exakt so, daß deshalb Fristen nicht eingehalten werden können. Siehe hierzu „20131214-1300-992-bst-7-13-amtsgericht-privatklage.PDF“. Ich füge auch „verletzungen.PDF“ das zeigt wie ich von der Frigepolizei – Beamten gegen die ich Dienstfalschbeschwerden eingereicht hatte und die mich drauffin zu Hause aufsuchen und mich einschüchterten, wenn ich sie wegen Ihrer strafstaten im Amt Straf-anzeigen würde, dann würden sie mich verschwinden lassen – verletzt worden bin.

Auch versuchen wieder und wieder angebliche Vollziehungsbeamte Gelder in Bar hier kassiertreiben von denen weder die Kanzlei des Rechtsanwaltes der der forderung angeblich beizutreiben versucht postalisch erreichbar ist, noch die angebliche Gerichtsvollzieherin. Post dorthin kommt zurück. Zuletzt hat man mir ein Einschreiben an meinen Bruder zurückgesendet daß dieser angeblich nicht angenommen hat. Eine mögliche Ursache für dieses zuwimmangel ist daß ich mich mal über unseren Postboten beschwert habe weil der Wahlbenach-richtigungschein – je nach Parteistuge hörigste – nicht zustellte. Da wird die „Postgewerkschaft“ möglicher-weise ihr Unwesen treiben.

Ich werde also nicht das erste mal nach Strich und Faden verarscht. Das Perlede daran ist da das wohl in der Absicht erfolgt mich tatvon-sätzlich in neuerlichen Suizidversuch zu treiben, oder mich in psychische Kerkerei mobben, strafbar nach § 226 (1) 3 StGB.

Was mich ärgert ist da es anscheinend keinerlei Berufsethik mehr unter Anwälten gilt sondern gegen Geld alles machbar ist, immerhin geht es hier aktuell darum Zusatzhonore oberhalb von RuG/BRAGO zu erpressen. Vielleicht hat das aber auch den Hintergrund daß Leute im Justizaparat mit der scientologartigen Reiki-Sekte sympathisieren.

Insbesondere seit ich mich politisch im Datenschutz engagiere fällt mir auf da man mich wo man nur kann auf das extremste benachteiligt.

Ich habe mich entschlossen diese Schreiben der Kriminalpolizei Karlsruhe wegen des verdächtigen auf ein Mordversuch weiterzuleiten. Ausdem stelle ich aus Internet und gebe es an NGOs weiter die Gerichtsverfahren überprüfen etwa amnesty international sowie dem Diplomatischen dienst verschiedener Staaten die von uns immer wegen gerichtslukandalen gerügt werden. da wir doch zunächst mal vor der eigenen Tür kehren sollten. Immerhin haben ich und Anwalt Dr. Finger dergereichte schon 2003 unterstellt da sie nur auf Zeit spielt um dann sagen zu können mein Kind sei mir anferndet weshalb kein Sorge- oder Umgangsrecht in Frage käme. http://tuke-ca.net/af.htm (beigefügt) Wie laute wie sie noch ruhig schlafen können bleibt mir ein Rätsel.

Gruß&Zlg

>On 11.03.2016 10:49, info@vongierke-rohnke.de wrote:

- >
>
> Sehr geehrter Herr Baehring,
>
> bitte beachten Sie den Anhang.



# SENDEBERICHT



FAX-ID: 1217560  
Empfänger: 00496913672100  
Sendezeitpunkt: 21:55 14.10.2014  
Gesendete Seiten: 1  
Übertragung: OK

Auszug der ersten FAX-Seite:

**Maximilian Bähring**  
Hölderlinstraße 4  
D-60316 Frankfurt a.M.  
Mobil: +49 (0)176 65605075 *o.de/r* +49 (0)174 3639226  
Fax: +49 (0)69 67831634  
EMail: [maximilian@baehring.at](mailto:maximilian@baehring.at)  
<http://www.maximilian.baehring.at>

<http://www.buvriek.baehring.at>  
<http://www.take-ca.re>  
<http://www.reiki-direkt.de/huessner/>  
<http://www.nazis.dynip.name>

Maximilian Bähring, Hölderlinstraße 4 D-60316 Frankfurt a.M.

nächstgelegenes Polizeirevier über  
Herrn Oberstaatsanwalt Dr. König  
mittels Generalstaatsanwaltschaft  
Zeil 42

D-60313 Frankfurt a.M.

Frankfurt a.M., den 14. Oktober 2014

### Strafanzeige wegen Unterschlagung von Postsachen und Manipulation des Postweges

Wie sie an den beiden Benachrichtigungsscheinen von DHL sehen können werden hier Briefe nicht zugestellt wobei der Eindruck erweckt wird (siehe blaue Markierung) es handle sich um unerwünschte Sendungen mit Nachname. Außerdem erreichen mich Briefe hier in letzter Zeit grundsätzlich geöffnet und Rückfragen haben ergeben daß Einschreiben die ich versende die Empfänger gar nicht erreichen.



[6] [http://41.media.tumblr.com/0966d2fb76e20865f714a10cf64cf9d/tumblr\\_o44w8ywRua1sofvubo4\\_1280.jpg](http://41.media.tumblr.com/0966d2fb76e20865f714a10cf64cf9d/tumblr_o44w8ywRua1sofvubo4_1280.jpg)





Postbank Hamburg • 22183 Hamburg

DV 08 0,60 Deutsche Post



Herrn  
Maximilian Bähring  
Hölckelstr. 4  
60316 Frankfurt

Ihr Zeichen  
Unser Zeichen  
Telefon  
Datum  
Bezugs

NFI HHL Michèle Meinold / GIR0000009085144

0228 5500 5500

06.06.2014

Ihre Abhebung am Geldautomaten

Postbank Konto 285969607

Sehr geehrter Herr Bähring,

vielen Dank für Ihre Nachricht. Wir sind Ihrer Frage sofort nachgegangen und haben die Abhebung geprüft. Das Protokoll des Geldautomaten zeigt: Am 31.05.2014 haben wir von Ihrem Konto 30,00 EUR abgebucht, obwohl der Betrag wieder eingezogen wurde. Bitte entschuldigen Sie das Versähen.

Das Geld haben wir Ihnen rückwirkend gutgeschrieben. Keine Sorge: Sollte Ihr Konto durch die Buchung ins Minus geraten sein, berichtigen wir die Soll-Zinsen. Ihnen entsteht kein Verlust.

Haben Sie noch Fragen? Rufen Sie uns einfach an - wir sind gern für Sie da.

Mit freundlichen Grüßen

*Martin Bauer*

Martin Bauer  
für Ihr Team Nachforschung

Postbank Hamburg  
Übersenning 26  
22297 Hamburg

Postbank Direkt Service  
Telefon: 0228 5500 5500  
Erreichbarkeit 7 x 24 Stunden  
Telefax: 0228 5500 5515

E-Mail: [ankundigung@postbank.de](mailto:ankundigung@postbank.de)  
Internet: [www.postbank.de](http://www.postbank.de)

Postbank PostLeit  
Kontoino: 1 608  
SWIFT-BIC-Code: PBAKDE33  
IBAN: DE17 2501 0000 0000 0016 08

Vorstand:  
Frank Strauß, Vorsitzender  
Marc Heß, Hans-Peter Schmidt,  
Ralf Sommer, Heino-Peter Starz

Aufsichtsrat:  
Rainer Heide, Vorsitzender

Deutsche Postbank AG  
UST-HEB  
DE109825457

StG Bonn  
Anhangsricht Bonn  
HBE 8793



Postbank Hamburg • 22183 Hamburg

DV 08 0,60 Deutsche Post



Herrn  
Maximilian Bähring  
Hölckelstr. 4  
60316 Frankfurt

Ihr Zeichen  
Unser Zeichen  
Telefon  
Datum  
Bezugs

NFI HHL 250 Michèle Meinold / GIR0000009222119

0228 5500 5500

11.08.2014

Ihre Abhebung am Geldautomaten

Postbank Konto 285969607

Sehr geehrter Herr Bähring,

vielen Dank für Ihre Nachricht. Wir sind Ihrer Frage sofort nachgegangen und haben die Abhebung geprüft. Das Protokoll des Geldautomaten zeigt: Am 31.07.2014 haben wir von Ihrem Konto 30,00 EUR abgebucht, obwohl der Betrag wieder eingezogen wurde. Bitte entschuldigen Sie das Versähen.

Das Geld haben wir Ihnen rückwirkend gutgeschrieben. Keine Sorge: Sollte Ihr Konto durch die Buchung ins Minus geraten sein, berichtigen wir die Soll-Zinsen. Ihnen entsteht kein Verlust.

Haben Sie noch Fragen? Rufen Sie uns einfach an - wir sind gern für Sie da.

Mit freundlichen Grüßen

*Martin Bauer*

Martin Bauer  
für Ihr Team Nachforschung

Postbank Hamburg  
Übersenning 26  
22297 Hamburg

Postbank Direkt Service  
Telefon: 0228 5500 5500  
Erreichbarkeit 7 x 24 Stunden  
Telefax: 0228 5500 5515

E-Mail: [ankundigung@postbank.de](mailto:ankundigung@postbank.de)  
Internet: [www.postbank.de](http://www.postbank.de)

Postbank PostLeit  
Kontoino: 1 608  
SWIFT-BIC-Code: PBAKDE33  
IBAN: DE17 2501 0000 0000 0016 08

Vorstand:  
Frank Strauß, Vorsitzender  
Marc Heß, Hans-Peter Schmidt,  
Ralf Sommer, Heino-Peter Starz

Aufsichtsrat:  
Rainer Heide, Vorsitzender

Deutsche Postbank AG  
UST-HEB  
DE109825457

StG Bonn  
Anhangsricht Bonn  
HBE 8793



**Weit Ungereimtheit Zustellfehler!**

U. R.

04.06.2002  
Seite 12 von 12



An diesem Donnerstag hat ich ihn, nicht jedes Mal so viel Plüsch-Tiere mitzubringen, weil ich das aus erziehungstechnischen Gründen als nicht so sinnvoll ansah. Er erwiderte darauf zu Tabea: „na dann machen wir das eben anders...“ Ich fragte ihn, was er damit meine, bekam aber von ihm keine Antwort – er ignorierte mich einfach und erzählte Tabea wieder lauter negative Dinge über mich. Ich bat ihn, ihr doch bitte nichts Negatives zu erzählen – das ist nicht gut für das Kind und ich möchte es ja auch nicht (über ihn).

**selbst wenn weinige Wochen alte Säuglinge verstehen bereits alles was man ihnen sagt von der "Sprachmelodie" mal ganz abgesehen Babysprache, der Ton nicht der wörtliche Inhalt den nur die Erwachsenen verstehen macht den Satz!**

U. R.

**ist wie bei uns im Ausland mit einer Sprache - drin wir nicht mächtig sind wir merken auch an der BETONUNG wie man uns gemeint ist.**

**mit KOKSERDISSE vor der Tür und der Polizei nebenan?**

04.06.2002  
Seite 14 von 14

Natürlich wünsche ich mir, dass wir in Zukunft eine eigene SICHERE Wohnung haben und ohne Angst auf die Straße gehen können. Aber selbst jetzt zur Zeit habe ich beim Rausgehen häufig ein mulmigen Gefühl, weil er schon vor der Tür stand (ohne Anmeldung), klingelte und meinte, er wolle seine Tochter jetzt sehen. Ein anderes Mal war ein Stoff-Tier im Briefkasten – wo ich stark davon ausgehe, dass es von ihm kam. Es war ohne Nachricht – niemand sonst würde ein so Stoff-Stofftier in unseren Briefkasten stecken.

Das betraf die außergerichtliche Einigung. Dabei war ein! Stofftier. In der Gerichtsakte gibt Sie an keine Post erhalten zu haben aber jede Menge Stofftiere. Auch das hier spricht eine andere Sprache! Der kam damals mit weil ich morgens zwischen bei den Gerichtsverfahren persönlich versucht die Sache dadurch beizulegen persönlich Umgangstermine vorzuschlagen.

**"Attachment" fürs Kind "ohne Nachricht"!**

Ich erkläre hiermit an Eides statt, dass Herr M. B. am 06. 04. 2002 gegen 14:00 Uhr ein Schreiben an Frau U. B. R. per Einwurf zugestellt hat.

„Der Unterzeichner der - ein gemeinsamer Bekannter - von mir und der Besitzerin der Cafabar um die Ecke meines Büros in der Luisenstraße kann bezuegen dass Schriebn und Stofftier eingeworfen wurden“



[8] [http://41.media.tumblr.com/31005d339942ae9b3b124a07437c5741/tumblr\\_o44w8ywRua1sofvubo2\\_1280.jpg](http://41.media.tumblr.com/31005d339942ae9b3b124a07437c5741/tumblr_o44w8ywRua1sofvubo2_1280.jpg)

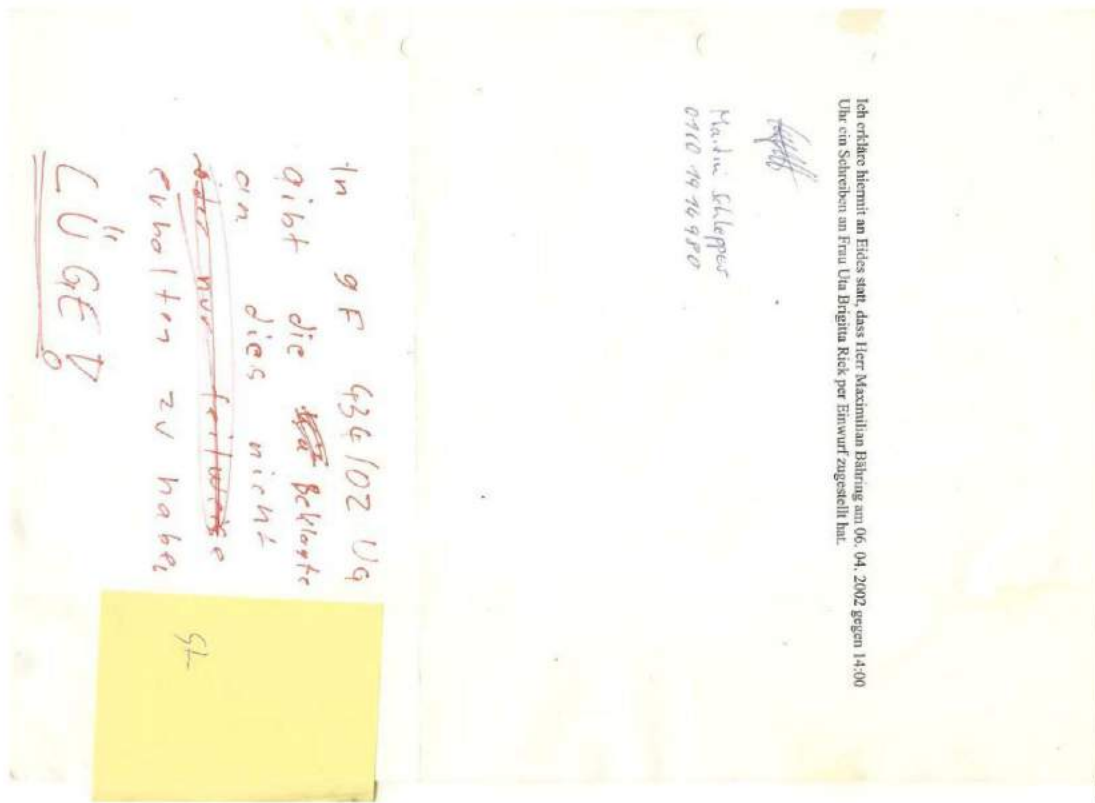

**ag Express Brief**

Blatt: 1 / 1

Post AB 61352 Bad Homburg 1

7 9DE Bf RSch 09  
RIGITTA RIEK 9 g 23,52 EUR

Entgelt 23,52 EUR

5074 04.04.02 17:30

Bechlusszeit 18:30 Uhr

für Ihren Besuch.  
die Post AG

Express-Service	09	10	12
RSch	Eig	Sa	So/Fr
ZgÜ			

Nur bei Annahme ohne Epos

Express-Service	09	10	12
RSch	Eig	Sa	So/Fr
ZgÜ			

Einlieferungsfrist überschritten

Anzahl Sendungen

Gesamt	mit TVA	mit TV B
Gesamtbetrag inkl. gesetzliche MwSt.		

**Angaben des Absenders**

Empfängeranschrift:

Transportversicherung bis EUR

Empfängerschrift:

Transportversicherung bis EUR 2.

Empfängerschrift:

Transportversicherung bis EUR 2.550

Empfängerschrift:

Transportversicherung bis EUR 2.550,40

Empfängerschrift:

Es gelten die in Ihrer Annahmestelle mit ähnlichen Bedingungen der Deutschen Post AG Paketzettel (AGB PAKETEXPRESS NATIONAL) in der jeweils gültigen Fassung.

Zustellen sind Regelzustellen.

Der Absender versichert, dass die eingeworfene(n) eingeschlossene(n) Güter (Verbotsgut gemäß Absender) verschuldenfrei sind.

911-020-000 ADB BfD Vn ACB FfD Vn BG 0948

911-020-000

94 Uta Brigitta Riek

61352 Bad Homburg

54-02

Deutsch EURO EXPRESS

War mir bisher gar nicht aufgefallen!

[9] http://40.media.tumblr.com/d1638f83d31cf56d72e387a111380a57/tumblr\_o44w8ywRua1sofvubol\_1280.jpg

<http://www.neo-magazin-royale.de/zdi/#> vom 10. März 2016  
00:37:15 zwo mal ?Fotze? sagen ist erlaubt

<http://www.tvinfo.de/fernsehprogramm/334101103-neo-magazin-royale-mit-jan-boehmermann>



[1] [http://40.media.tumblr.com/3f406ca7436edc65b35ee14ce8c7ed9e/tumblr\\_o44x6yq3de1sofvubo1\\_1280.jpg](http://40.media.tumblr.com/3f406ca7436edc65b35ee14ce8c7ed9e/tumblr_o44x6yq3de1sofvubo1_1280.jpg)

**16.03.2016 03:00** <http://sch-einesystem.tumblr.com/post/141147540933>

Als Dankeschön für Syrien: Visa- und Niederlassungsfreiheit für Türken mit vollen Sozialsystembezügen ab dem ersten Tag und deutschem Doppelpass. Wenn süd-osteuropäische Mitbürger etwa aus Polen die erst seit 25 Jahren dazugehören das EU-Parlament mit-wählen dürfen dann sollen Türken und Jugos den Bundestag wählen dürfen, immerhin waren die ersten Gast-arbeiter aus diesen Ländern schon hier bevor die Mauer fiel.



Als Dankeschön für Syrien: Visa- und Niederlassungsfreiheit für Türken mit vollen Sozialsystembezügen ab dem ersten Tag und deutschem Doppelpass.

Wenn süd-osteuropäische Mitbürger etwa aus Polen die erst seit 25 Jahren dazugehören das EU-Parlament mitwählen dürfen dann sollen Türken und Jugos den Bundestag wählen dürfen, immerhin waren die ersten Gastarbeiter aus diesen Ländern schon hier bevor die Mauer fiel.



**DIE LINKE.**

[1] [http://40.media.tumblr.com/3ad99e1f6c071c0d0975d30d979a804a/tumblr\\_o450ca1Dpx1sofvubo1\\_1280.jpg](http://40.media.tumblr.com/3ad99e1f6c071c0d0975d30d979a804a/tumblr_o450ca1Dpx1sofvubo1_1280.jpg)

**16.03.2016 03:10** <http://sch-einesystem.tumblr.com/post/141147912578>

Abschaffung des Mindestlohns, Sozialversicherungsfreiheit und Steuererleichterungen für syrische Refugees (auch diejenigen die eine Ich-AG gründen) (KEINE UKRAINER!) damit die schneller in den Arbeitsmarkt integriert werden können! EU-Verfassung / Verträge von Lissabon sofort aussetzen! EU-Bürger aus Südosteuropa oder Ukrainer dürfen nicht besser behandelt werden als Syrer denn die haben die Menschenwürde-gleichberechtigung wie bio- deutsche Staatsbürger.

Abschaffung des Mindestlohns, Sozialversicherungsfreiheit und Steuererleichterungen für syrische Refugees (auch diejenigen die eine Ich-AG gründen) (KEINE UKRAINER!) damit die schneller in den Arbeitsmarkt integriert werden können! EU-Verfassung / Verträge von Lissabon sofort aussetzen! EU-Bürger aus Südosteuropa oder Ukrainer dürfen nicht besser behandelt werden als Syrer denn die haben die Menschenwürde-gleichberechtigung wie bio-deutsche Staatsbürger.



[1] [http://40.media.tumblr.com/8d809fcb31732fce0ca0a3c2e4d4adeb/tumblr\\_o450son5ZK1sofvubo1\\_1280.jpg](http://40.media.tumblr.com/8d809fcb31732fce0ca0a3c2e4d4adeb/tumblr_o450son5ZK1sofvubo1_1280.jpg)

**16.03.2016 05:16** <http://sch-einesystem.tumblr.com/post/141152899508>

Rechtsstaatsklassen für Flüchtlinge wo gelehrt wird: Väter haben in Hessen/Deutschland nicht die gleichen Rechte wie Frauen

[http://www.hr-online.de/website/fernsehen/sendungen/programm\\_popup.jsp?key=hr-fernsehen\\_2016-03-16&row=30](http://www.hr-online.de/website/fernsehen/sendungen/programm_popup.jsp?key=hr-fernsehen_2016-03-16&row=30)

man darf sie zur Zwangsarbeit verdammen und ihnen die eigenen Kidner wegnehmen die sie niemals zu Gesicht bekommen wenn /Nutti das nicht will.

Für was die Jursiten alles Zeit haben während die eigentliche Arbeit für die deutsch-stämmige Bevölkerung (§ 1626a, 1666 udn 1672 BGB Verfahren) liegenbleibt.



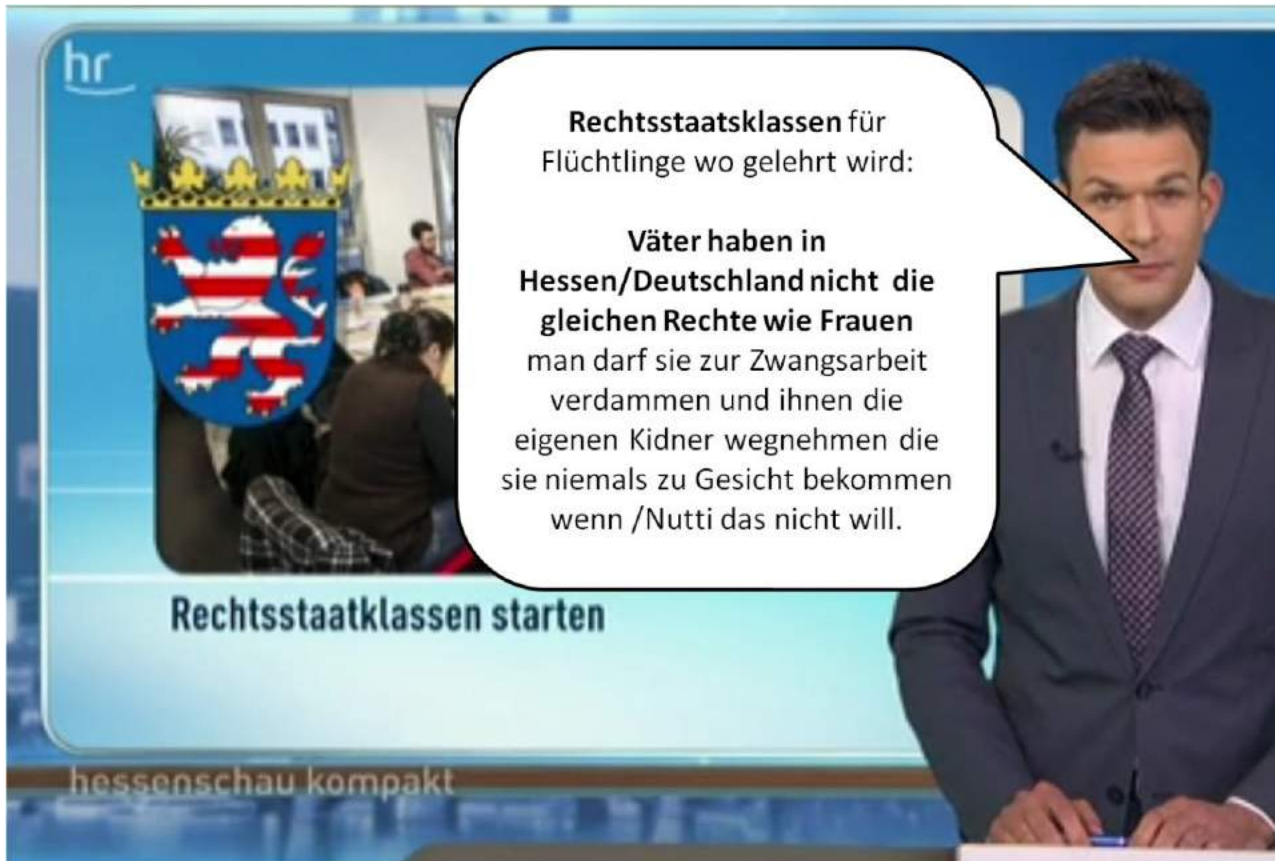

**Rechtsstaatsklassen für  
Flüchtlinge wo gelehrt wird:**

**Väter haben in  
Hessen/Deutschland nicht die  
gleichen Rechte wie Frauen**  
man darf sie zur Zwangsarbeit  
verdammern und ihnen die  
eigenen Kinder wegnehmen die  
sie niemals zu Gesicht bekommen  
wenn /Nuttis das nicht will.

**Rechtsstaatsklassen starten**

hessenschau kompakt

Für was die Juristen alles Zeit haben während die eigentliche Arbeit für die deutschstämmige Bevölkerung (§ 1626a, 1666 und 1672 BGB Verfahren) liegenbleibt.

[1] [http://41.media.tumblr.com/639fe02823fc6d4d29e9e8eb3a91187d/tumblr\\_o456muS3h21sofvubo1\\_1280.jpg](http://41.media.tumblr.com/639fe02823fc6d4d29e9e8eb3a91187d/tumblr_o456muS3h21sofvubo1_1280.jpg)

**16.03.2016 08:03** <http://sch-einesystem.tumblr.com/post/141160289673>

<http://www.tvinfo.de/fernsehprogramm/334714707-leif-trifft>



Würde ich meinem Ex sein  
Sorgercht einräumen dann  
würde das Kind möglicher-  
weise bei ihm wohnen, er  
statt ich hätte eine größere  
Wohnung mit Kidnerzimmer  
und ich dürfte das Kind nicht  
dazu missbracuhen ihn  
finanziell auszunhemem

[1] [http://41.media.tumblr.com/ec6473d85f564532ef33fc6428ad8c9/tumblr\\_o45edeWHtN1sofvubo1\\_1280.jpg](http://41.media.tumblr.com/ec6473d85f564532ef33fc6428ad8c9/tumblr_o45edeWHtN1sofvubo1_1280.jpg)



Würde ich nicht dahingeehnd  
lügen daß mein Ex gar nicht  
Vater seines Kindes ist damit  
ich ihm keine Besuche beim  
Kind (sogenanntes Umagns-  
recht) einräumen müsste was  
ich nicht will um ihn zu  
quälen hätte ich vielleicht  
einen Unterahtsanspruch

[2] [http://40.media.tumblr.com/e70f93b5bdbd15bb3f45bf3d6e954ca/tumblr\\_o45edeWHtN1sofvubo3\\_1280.jpg](http://40.media.tumblr.com/e70f93b5bdbd15bb3f45bf3d6e954ca/tumblr_o45edeWHtN1sofvubo3_1280.jpg)

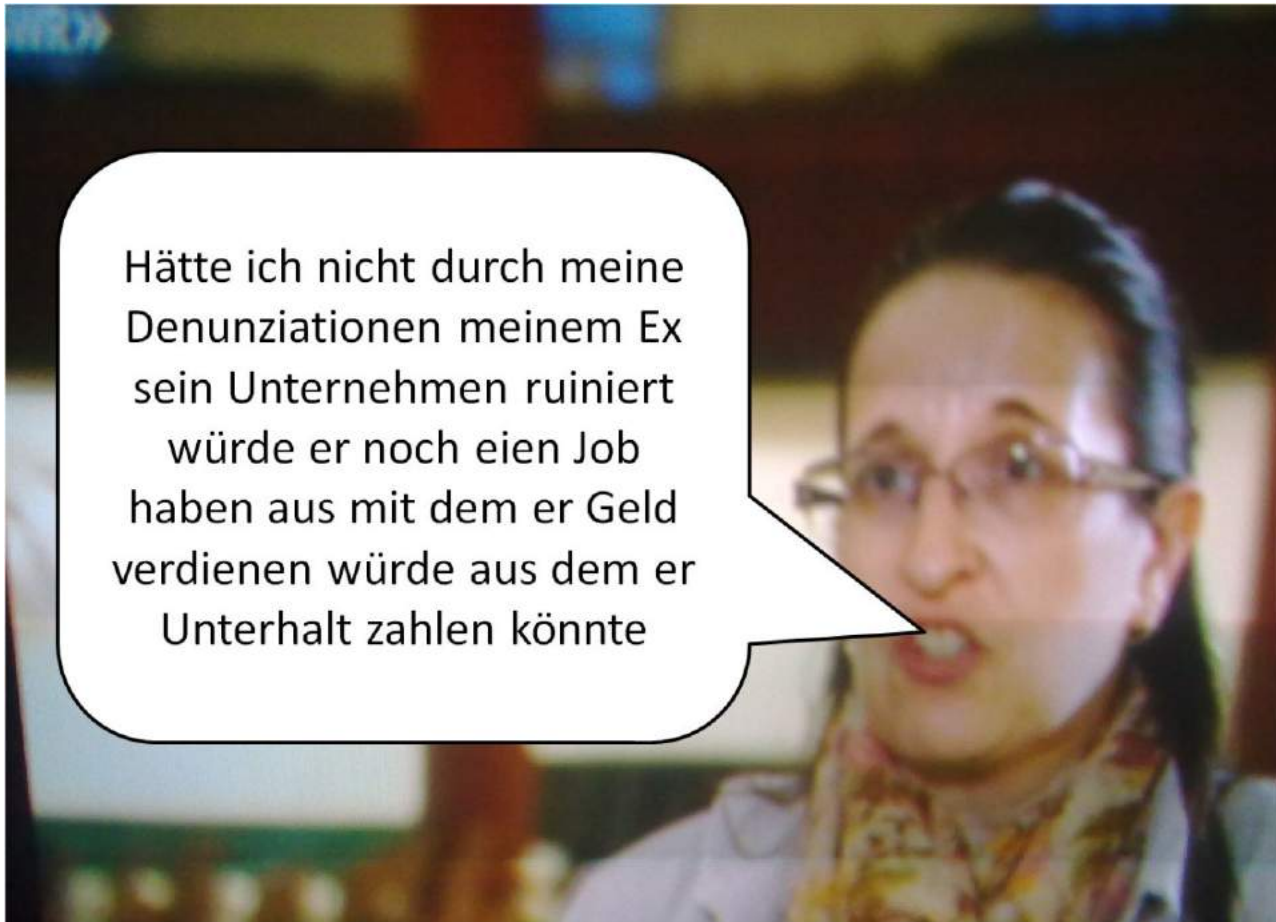

Hätte ich nicht durch meine Denunziationen meinem Ex sein Unternehmen ruiniert würde er noch eien Job haben aus mit dem er Geld verdienen würde aus dem er Unterhalt zahlen könnte

[3] [http://41.media.tumblr.com/8e87f8604f7a12c32843284523f3336f/tumblr\\_o45edeWHtN1sofvubo2\\_1280.jpg](http://41.media.tumblr.com/8e87f8604f7a12c32843284523f3336f/tumblr_o45edeWHtN1sofvubo2_1280.jpg)

---

**16.03.2016 08:36** <http://sch-einesystem.tumblr.com/post/141161922108>

Wer Selbständig und privatversichert war und **RÜCKLAGEN FÜR ZAHNERSATZ** bildete muss diese komplett aufgebraucht/verlebt haben als er HartzIV beantragte, man darf wirklich kein Geld mehr haben. (Spesenkonten abräumen etc. pp.)

Und dann gibt es auch noch die ?Ihre Zähne sind uns wurst, ihre Ex Frau muß ihr Luxusleben fianziert bekommen? Fraktion





## Zahnmedizin Lohndumping in Süd-Osteuropa

[1] [http://40.media.tumblr.com/6cf9ef5027540a54d9913d7a0a1d3fed/tumblr\\_o45fwpNfqB1sofvubo1\\_1280.jpg](http://40.media.tumblr.com/6cf9ef5027540a54d9913d7a0a1d3fed/tumblr_o45fwpNfqB1sofvubo1_1280.jpg)

---

**17.03.2016 01:07** <http://sch-einesystem.tumblr.com/post/141199146003>

### Jolie stiehlt wieder Kidner

Alles Idioten

Schauspieler werden nicht Botschafter damit sie Flüchtlinge für ihre Publicity missbrauchen sondern damit sie mit ihrem Einfluss die Sache der Flüchtlinge in den Studios zum Inhalt von Filmen machen (Die Botschaft der Flüchtlinge an die menshchne übermitteln). Da geht es um Arbeit und nicht um Publicity um die eigen Gage zu steigern.

[http://www.focus.de/panorama/boulevard/fluechtlinge-angelina-jolie-besucht-fluechtlinge-in-athen\\_id\\_5363717.html](http://www.focus.de/panorama/boulevard/fluechtlinge-angelina-jolie-besucht-fluechtlinge-in-athen_id_5363717.html)

gerade Jolie sollte man für sowas nicht mehr verwenden imemrhin reist sie - wie auch Madonna - einfach Kidner aus ihrem gewohnten lebensumfeld weil sie der Meinung ist Erziehung mit mehr Geld in den USA würde den Verlust der ethnischen Identität wettmachen. Kidnern geht es besser wenn sie in eienem Land wo die Mesnmchen mehr Geld haben aufwachsen ist jedoch ein fataler Irrtum.Genauer betrachtet istd as was Jolie und Madonna machen sogar Kidnerhandel weil; ?Kind gegen geld?!

---

**17.03.2016 01:14** <http://sch-einesystem.tumblr.com/post/141199342253>

Update 2016 03 17: so sehen Vormerkungen aus.

~~~

Die ELV **Abbuchungen** vom Postshop an der EZB kommen immer Tage **zu spät** und jetzt kommt es:

**ohne in den ?Vormerkungen?**

**zu erscheinen!** Genau so (Fehler der Geschäfte) kommt es zustande daß auf Konten Geld vorhanden ist das eiegnlich gar nicht da sein dürfte weil es bereits per ec-Cash abgebucht sien müsste.

Postbank  
Eine Bank fürs Leben.

MAXIMILIAN BÄHRING  
Postbank Giro plus: 28596907, BLZ: 50010060  
Sitzungsende in 07:56

Kontenübersicht Umsätze Auftragslisten Service Nachrichten

Umsätze anzeigen für 28596907 - Postbank Giro plus - BLZ: 50010060

Aktueller Kontostand: €  
Dispolimit: 0,00 €

nicht in den Vormerkungen

Einfache Suche Zeitraum 10 Tage  
von 29.02.2016 bis 17.03.2016 Suchen

| Buchungstag | Wertstellung | Umsatzart     | Buchungsdetails   | Betrag (€) | Saldo (€) |
|-------------|--------------|---------------|---|------------|-----------|
| 15.03.16    | 15.03.16     | Lastschrift   | ELV54600094 12.03.11.11 ME0<br>DEUTSCHE POST AG   | -6,05      |           |
| 14.03.16    | 14.03.16     | Kartenzahlung | Referenz 65476009388174120316112809<br>Mandat 257026<br>Einreicher-ID DE502220001717715<br>ALDI GMBH + CO. KG/FRANKFURT.DE<br>Terminal 65476009<br>2016-03-12T11:28:09<br>Folgen: 00 Verfallid. 1912<br>ALDI SUEDE SAGT DANKE | -6,53      |           |

[1] [http://40.media.tumblr.com/b58568ae7de29a57081988d2ea40ce1a/tumblr\\_o46q3eXgXd1sofvubo1\\_1280.jpg](http://40.media.tumblr.com/b58568ae7de29a57081988d2ea40ce1a/tumblr_o46q3eXgXd1sofvubo1_1280.jpg)

Postbank  
Eine Bank fürs Leben.

MAXIMILIAN BÄHRING  
Postbank Giro plus: 28596907, BLZ: 50010060  
Sitzungsende in 07:29

Kontenübersicht Umsätze Auftragslisten Service Nachrichten

Umsätze anzeigen für 28596907 - Postbank Giro plus - BLZ: 50010060

Aktueller Kontostand: €  
Dispolimit: 0,00 €

Erweiterte Suche Zeitraum 10 Tage

| Buchungstag | Wertstellung | Umsatzart   | Buchungsdetails                                 | Betrag (€) | Saldo (€) |
|-------------|--------------|-------------|---|------------|-----------|
| 17.03.16    | 17.03.16     | Lastschrift | ELV54600095 15.03.13.12 ME0<br>DEUTSCHE POST AG | -11,10     | 20,39     |
| 15.03.16    | 15.03.16     | Lastschrift | ELV54600094 12.03.11.11 ME0<br>DEUTSCHE POST AG | -6,05      | 39,49     |

[2] [http://41.media.tumblr.com/f8765118635f3dd6c38537d342d6b584/tumblr\\_o46q3eXgXd1sofvubo2\\_1280.jpg](http://41.media.tumblr.com/f8765118635f3dd6c38537d342d6b584/tumblr_o46q3eXgXd1sofvubo2_1280.jpg)

Postbank  
Eine Bank fürs Leben.

MAXIMILIAN BÄHRING  
Postbank Giro plus: 28596907, BLZ: 50010060  
Sitzungsende in 07:29

Kontenübersicht Umsätze Auftragslisten Service Nachrichten

Umsätze anzeigen für 28596907 - Postbank Giro plus - BLZ: 50010060

Aktueller Kontostand: €  
Dispolimit: 0,00 €  
Vorgemerkte Umsätze: -20,00 €

Erweiterte Suche Zeitraum 10 Tage Gebuchte Umsätze Vorgemerkt

| Buchungstag | Wertstellung | Umsatzart   | Buchungsdetails                                 | Betrag (€) |
|-------------|--------------|-------------|---|------------|
| 17.03.16    | 17.03.16     | Lastschrift | ELV54600095 15.03.13.12 ME0<br>DEUTSCHE POST AG | -11,10     |
| 15.03.16    | 15.03.16     | Lastschrift | ELV54600094 12.03.11.11 ME0<br>DEUTSCHE POST AG | -6,05      |

[3] [http://40.media.tumblr.com/7fcfa21434efba04c661615f25c6db0/tumblr\\_o46q3eXgXd1sofvubo3\\_r1\\_1280.jpg](http://40.media.tumblr.com/7fcfa21434efba04c661615f25c6db0/tumblr_o46q3eXgXd1sofvubo3_r1_1280.jpg)



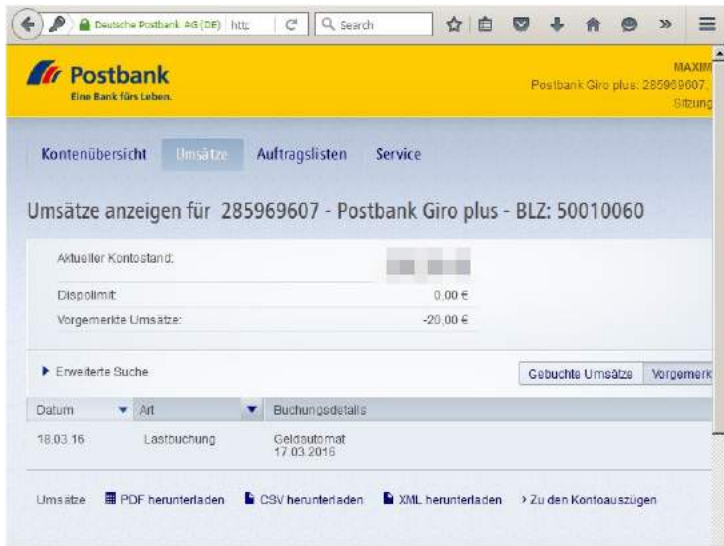

[4] [http://40.media.tumblr.com/2c53f7607beda3cc308408a8ef035b98/tumblr\\_o46q3eXgXd1sofvubo4\\_r1\\_1280.jpg](http://40.media.tumblr.com/2c53f7607beda3cc308408a8ef035b98/tumblr_o46q3eXgXd1sofvubo4_r1_1280.jpg)

## 17.03.2016 01:18 <http://sch-einesystem.tumblr.com/post/141199491628>

Wir haben es momentan mit Hackerattacken zu tun. Wie sie vielleicht schon bemerkt haben haben die INDYMEDIA abgeschaltet (und damit die freie Presse) den aufschrei bei Netzpolitik.org haben sie ja gehört.

Das ist der dumpe Versuch der Regierung Merkel mit GEwalt und Terror an der Macht zu bleiben auch wenn die Bürger si zu 25% (Fun Fact": Die NSDAP kam 1930 in Sachsen-Anhalt nur auf 18 Prozent) abgewählt haben!

Systemfeinde werden eingesperrt und gefoltert, Fragen sie mal die ?Linken?(Partei) Politiker S. und P. aus Giessen was die über die illegalen Folterknäste Volker Bouffiers herausgefunden haben.

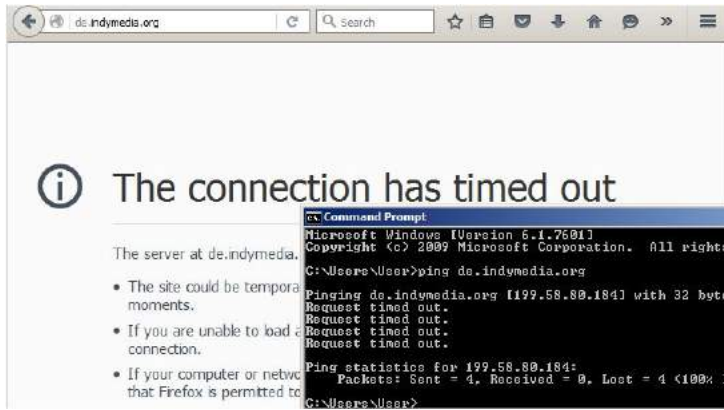

[1] [http://41.media.tumblr.com/87891e4c47d72be9917a2b3eb6a22174/tumblr\\_o46qbiNc051sofvubo1\\_1280.jpg](http://41.media.tumblr.com/87891e4c47d72be9917a2b3eb6a22174/tumblr_o46qbiNc051sofvubo1_1280.jpg)

## 17.03.2016 02:26 <http://sch-einesystem.tumblr.com/post/141201722423>

### Regionalsozial oder globalisiert

Der Plan der Globalisierer ist den Menschen zuerst zu verkaufen zu Multikulti gebe es keine Alternative.

Wir sehen in Amerika was Multikulti für die Ureinwohner bedeutet hat. Der weiße Mann nahm Ihnen ihr Land. Die Ureinwohner wurden umgebracht (die letzten Reste leben in Reservate, so ein art Zoo für Menschen) Jetzt kann man sich diesen Kolonialismus ja dadurch schönreden daß die Indianer Jäger und Sammler waren und aus ideologischen, religiösen Gründen keinen Ackerbau betrieben ähnlich vielen Afrikanern die lieber Nationalparks für Tiere anlegen und dafür lieber die menschliche Bevölkerung verhungern lassen bevor der Kolonialherren dort einzuhg hielt. Man mu sich nur ansehen daß die wenigsten Menschen in den Wäldern bleiben sondern in die städte ziehen um zu sehen da der Abstammung mit den Füßen in Richtung der annehmlichkeiten der Zivilisation geht seit der Ägypter ackerbau betreiben haben. Das leben als Einwohner ohne Bürgerrechte im alten Rom oder Griechenland war immer noch um einen vielfaches besser als die selbstbestimmte Freiheit in der Wildnis (wo einn der Säbeözhntiger fra oder man keine garantie auf duei verfügbarkeit von Nahrungsmitteln hatte)

DAS SIND DIE EINWADERE WIE ALBERTS CHEIUZER, DIE ZU FAST 100% ÄRZTE WAREN ODER INGENIEURE ODEER SICH MIT LANDIRSTCHAFT AUSKANNTEN - MIGRANTEN DIE EINEN GEWINN DARSTELLEN. Damit sind nicht die per Völkerverwandung in Desethalnd entstorgten Sozialfälle aus Süd-Osteruopa gemeint. Der durchschnittlich US-Einwanderer war dem Indianer stets technisch überlegen. Bei der Armutszuwanderung hier ist das vollkommen anders. Sie lähmt die Gesellschaft. Das fängt da an daß Deutsche nicht asbeildet werden wil man ja eien ausgebildeten Ausländer dazuholen kann - ertsaml - bis der selber Kidner bekommt - dann steht man vor dem gelicehn Problem wie vorher nur viel shelimmer.

Tierschutz dient dem schutz vor dem Umkippen des Ökosystems damit die emsnchliche Ernährung sichergestellt belibt usnd ist kein Selbstzweck.

Es gibt regelrechte terroristen die ebenen nichts zu erkauen haben als saubere afrikansiche Luft und dafür sorgend da über Emissionshandel die menschen in den Industriestaaten durch Umverteilung verarmen.

Uns eght es nicht so gut wielmerkel gute Poltik macht (Konmjunkturpakten aus Schulden) sondern wegen der Umverteilung per Negativzins und wegen eiens extrem niedrigen Ölpreises - im Prinzip verhidern EZB und OPEC die desaströsen Folgen chrstlich-grüner Politik

Wenn in europäischer Konzern in der dritten Welt Bodneschätze ausbeutet dann bringt er Know-how mit und die benötigten Maschinen die dort nicht vorhadn sind. der typische scheinselfständige (Erkennbar am IHK Magazin im briefkasten) Süd-Osteuropäische Handwerker bringt nichts mit was hie nicht vorhanden wäre DAFÜR ABER SPRACHLICHE VERSTÄNDNISPROBLEME und muß Preise anbieten welche der Löhne dumpen und überhaupt am Markt besteehnzu könnene.

## 17.03.2016 02:30 <http://sch-einesystem.tumblr.com/post/141201880488>

## #Griechenlandkrise #Euro

Nationalsozialismus bedeutet daß das Volksvermögen dem eigenen Volk und nicht anderen Völkern zu gute kommt. (siehe Erster-Weltkrieg-Reparationen) Im Prinzip sind auch die Globalisierungskritikerdes linken politischen Spektrums nationalSOZIALISTEN. Sie wollen nicht das überLädnergrenzen Umverteilt wird denn das geht ERAFHRUNGSGEMA? (siehe Kommunismus im Ostblock, siehe Reparationen an die Weltkeigs1 Gewinner am Vorabend der NS-Ära) schief.

---

17.03.2016 02:49 <http://sch-einesystem.tumblr.com/post/141202531958>

#FinanzeImpfSpritzeFuerAufblasbarePferde

ich eröffne mit Guido Westerwelle eine EZB-Filiale in Ankara damit die Türken dort den Euro wieder als Reservewährung nutzen können (siehe etwa konvertible D-Mark [https://de.wikipedia.org/wiki/Konvertible\\_Mark](https://de.wikipedia.org/wiki/Konvertible_Mark)) der galoppienden Inflation <http://www.amazon.de/H%C3%BCpferd-aufblasbar-verschiedene-Farben-Spring/dp/B00BMKLXO4> der türkischen Lira wegen



DEN EURO IN  
DER TÜRKEI  
EINFÜHREN

[1] [http://36.media.tumblr.com/feb028f49a1b122831f2e8cc7b2aa50e/tumblr\\_o46uhvqvUO1sofvubo1\\_1280.jpg](http://36.media.tumblr.com/feb028f49a1b122831f2e8cc7b2aa50e/tumblr_o46uhvqvUO1sofvubo1_1280.jpg)

---

17.03.2016 02:58 <http://sch-einesystem.tumblr.com/post/141202885823>

ToDo: Wie kann man die ?galoppiende Inflation? bildlich darstellen?

## ToDo:



## galoppierende Inflation

[1] [http://41.media.tumblr.com/bc5bc78c492e0e2265cdc12390ddfd3/tumblr\\_o46uxyBJ2m1sofvubo1\\_1280.jpg](http://41.media.tumblr.com/bc5bc78c492e0e2265cdc12390ddfd3/tumblr_o46uxyBJ2m1sofvubo1_1280.jpg)

---

**17.03.2016 08:44** <http://sch-einesystem.tumblr.com/post/141217589708>

**Wo es keine Krankheit gibt muss eben eine erfunden werden ...**

Zierfisch! <http://programm.ard.de/TV/Programm/Alle-Sender/?sendung=2810816993430788>

---

**17.03.2016 09:15** <http://sch-einesystem.tumblr.com/post/141219131843>

Datum und die Stempel beachten die ich mir auf meinen Kopien habe geben lassen als ich das eingereicht habe. Ich bin bereit zu beschwören daß all dies hier authentisch ist.

So sehen die ?KEINE VERELTZUNGEN? aus die man dabei erleidet wenn man von IOrdnungsamt und Polizei zusammengeschlagen wird weil man sich dienstfischsbeschwert und die Beamten strafabgezigt hat. Zum Dank sorgen die Denunzianten auch noch dafür daß mein sein Kind los ist.

Maximilian Bähring  
Hölderlinstraße 4  
60316 Frankfurt a.M.  
Mobil: +49 (0)174 3639226  
E-Mail: [maximilian@boehring.at](mailto:maximilian@boehring.at)  
<http://www.maximilian.boehring.at>

<http://www.buvriek.boehring.at>  
<http://www.take-co.re>  
<http://www.reiki-direkt.de/huessner/>  
<http://www.nazis.dynip.name>

Maximilian Bähring Hölderlinstraße 4 D-60316 Frankfurt a.M.  
Polizei Frankfurt a.M.  
Adickesalle 70  
60322 Frankfurt a.M.  
Staatsanwaltschaft Frankfurt a.M.  
Konrad-Adenauer-Straße 20  
60313 Frankfurt a.M.



⊙ GLFA 3 Es 1795/08

Provokation von Notwehrstartatbeständen/Stalking  
Abrechnungsbetrug der Universitäts-Klinik Frankfurt a.M.  
3 Zs 1795/08 GSStA Oberlandesgericht Frankfurt a.M.

Ich erstatte neben der Strafanzeige gegen Krasniak, Bossert und Hess zudem erneut Strafanzeige gegen die Beamten des 1. und 5. Reviers sowie der Polizei Bad Homburg- auch wegen Folter zur gezielten Provokation einer Notwehrsituation (so eine Art unschuldig und hne Verfahren auf der Flucht erschossen wie bei Wolfgang Grams).

Der konkrete Tatvorwurf lautet auf Anstiften zu einer Straftat § 26 StGB sowie gezielter versuch des Herbeiführens geistiger Krankheit oder Behinderung durch § 226 (1) 3 im Amte!

[1] [http://40.media.tumblr.com/d44d28eb8f8e55268157217d44b1e27d/tumblr\\_o47cdgNZew1sofvubo8\\_1280.jpg](http://40.media.tumblr.com/d44d28eb8f8e55268157217d44b1e27d/tumblr_o47cdgNZew1sofvubo8_1280.jpg)

Maximilian Bähring  
Hölderlinstraße 4  
60316 Frankfurt a.M.  
Mobil: +49 (0)174 3639226  
E-Mail: [maximilian@boehring.at](mailto:maximilian@boehring.at)  
<http://www.maximilian.boehring.at>

<http://www.buvriek.boehring.at>  
<http://www.take-co.re>  
<http://www.reiki-direkt.de/huessner/>  
<http://www.nazis.dynip.name>

Maximilian Bähring Hölderlinstraße 4 D-60316 Frankfurt a.M.  
per Fax: 06172 / 120-189  
Palizei Bad Homburg  
Saalburgstraße 116  
D-61350 Bad Homburg v.d. Höhe  
via  
Staatsanwaltschaft Frankfurt a.M.  
Konrad-Adenauer-Straße 20  
D-60313 Frankfurt am Main

Frankfurt a.M., den 22. Mai 2013

### Strafanzeige wegen Einflussnahme auf Belastungszeugen / Anzeigerstattern im Amte § 343 StGB

Ich erstatte Strafanzeige gegen Herrn Amstangestellten Retzlaff wegen Schreiben AZ 32.22.2 Rz des Ordnungsamtes, datierend vom 16. Mai 2013! Erneut wird versucht Anzeigerstatter gegen Wahlfälschung und Psychiatriewillkür mittels Willkürandrohung unter Amtsmissbrauch Einfluß zu nehmen und zwar wohlgenert auch noch von den Strafangezeigten aus, die den Justizapparat, korrupt bis auf die Knochen, dazu mißbrauchen um private Feinden auszutragen und gegen persönliche Feinde vorzugehen, ebenso wie gegen das politisch andre Lager!

[2] [http://41.media.tumblr.com/dee6694482a28f06c9d388d5525946e1/tumblr\\_o47cdgNZew1sofvubo9\\_1280.jpg](http://41.media.tumblr.com/dee6694482a28f06c9d388d5525946e1/tumblr_o47cdgNZew1sofvubo9_1280.jpg)

Vermerk  
32.22.2 Rz

23.05.2013

Ermittlung nach dem HFEG

Betrifft: BÄHRING, Maximilian  
\*21.07.1975 in Bad Homburg v. d. H.  
Hölderlinstraße 4, 5. OG  
60316 Frankfurt am Main/Ostend

✓ siehe  
44402

Der Betroffene ist in der letzten Zeit mehrfach durch Faxe mit wirrem Inhalt, welche er an verschiedene Behörden und Organisationen schickte, auffällig geworden. Bei einer Ermittlung am 15.05.2013 wurde er durch die Kräfte des Ordnungsamtes nicht angetroffen. Auf eine schriftliche Terminfestsetzung reagierte er mit einem verwirrten, **beleidigenden Fax**. Auf Telefonanrufe reagierte er aggressiv und schrie in das Telefon.

!

[3] [http://41.media.tumblr.com/d1c3b9edfc3a2fa4705ebaf63f7d29cd/tumblr\\_o47cdgNZew1sofvubo2\\_1280.jpg](http://41.media.tumblr.com/d1c3b9edfc3a2fa4705ebaf63f7d29cd/tumblr_o47cdgNZew1sofvubo2_1280.jpg)



SENDEBERICHT

SIMPLE-FAX.DE

FAX-ID: 588842  
Empfänger: 00496921243256  
Sendezeitpunkt: 17:42 22.05.2013  
Gesendete Seiten: 4  
Übertragung: OK

Auszug der ersten FAX-Seite:

STADT  FRANKFURT AM MAIN DER MAGISTRAT

ORDNUNGSAMT

Stadtwahlleitung (Amt 52), Postfach 111731, 60082 Frankfurt am Main

|   |                              |
|---|------------------------------|
| Auskunft erteilt<br>Herr Retzlaff                 | Zimmer<br>2.002              |
| Telefon Durchwahl<br>(069) 212-42495              | Fax<br>(069) 212-43256       |
| E-Mail<br>Akute-gefahrenabwehr@stadt-frankfurt.de |                              |
| Ihre Nachricht/Ihre Zeichen                       | Unsere Zeichen<br>32.22.2 Rz |
| Datum<br>16. Mai 2013                             |                              |

**Betreff: Persönliches Gespräch mit Ihnen**

Sehr geehrter Herr Bähring,

Im Rahmen unserer gesetzlichen Aufgabe als Gefahrenabwehrbehörde haben wir Kenntnis erlangt, dass Sie durch die Teilnahme an einem bestimmten Gespräch eine akute und erhebliche Gefahr darstellen würde.

Um den Sachverhalt mit Ihnen besprechen zu können, bitte wir Sie am

**27. Mai 2013 um 09:00 Uhr**  
beim  
**Ordnungsamt**  
Ordnungsamt  
**Kleyerstraße 86**  
**60316 Frankfurt am Main**  
Frankfurt am Main

**Zitat: (Riek, verfeindende Ex)**  
**DER TERMIN FINDET NICHT STATT!**  
erscheinen, sonst Sie sich garantiert nicht mehr verbinden können, bis Sie telefonisch Kontakt zwecks Terminverlegung mit mir aufzunehmen.

**Zitat: (Schilling, Angestellter, daraufhin zu seinem Vorgesetzten)**  
mit freundlichen Grüßen  
Im Auftrag

**FICK DICH INS KNIE!**

[4] [http://41.media.tumblr.com/990a743bdcef29e01338822565b8af93/tumblr\\_o47cdgNZew1sofvubo3\\_1280.jpg](http://41.media.tumblr.com/990a743bdcef29e01338822565b8af93/tumblr_o47cdgNZew1sofvubo3_1280.jpg)

Polizeipräsidium Frankfurt  
Polizeidirektion Süd  
5. Polizeirevier (Ostend)  
Ferdinand-Happ-Straße 32  
60314 Frankfurt am Main

VNr. ST/0559873/2013  
Datum 23.05.2013  
Telefon 069/755 10500  
Fax 069/755 10509

8

Sachbearbeiter Scholz, POK  
Telefon 069/755-10500  
Fax 069/755-10509

des Ordnungsamtes konnte Herr BÄHRING durch einfache körperliche Gewalt in die Wohnung gedrängt, zu Boden gebracht und mit Handfesseln fixiert werden. **Der Beschuldigte erlitt dabei keine Verletzungen.** Anschließend wurde Herr BÄHRING durch das Ordnungsamt aus dem Mehrfamilienhaus geführt und nach § 10

||

gelogen gelogen

gelogen  
das war  
2012

[5] [http://36.media.tumblr.com/2a5962c4639acd67be3e299220083c2b/tumblr\\_o47cdgNZew1sofvubo1\\_1280.jpg](http://36.media.tumblr.com/2a5962c4639acd67be3e299220083c2b/tumblr_o47cdgNZew1sofvubo1_1280.jpg)



[6] [http://40.media.tumblr.com/e841fc379e228505050e5646fb7627a6/tumblr\\_o47cdgNZew1sofvub06\\_1280.jpg](http://40.media.tumblr.com/e841fc379e228505050e5646fb7627a6/tumblr_o47cdgNZew1sofvub06_1280.jpg)



[7] [http://41.media.tumblr.com/98aef2d9dc91d89fe479567c2f4e33f5/tumblr\\_o47cdgNZew1sofvubo7\\_1280.jpg](http://41.media.tumblr.com/98aef2d9dc91d89fe479567c2f4e33f5/tumblr_o47cdgNZew1sofvubo7_1280.jpg)

## SENDEBERICHT

SIMPLE-FAX.DE

FAX-ID: 585909  
Empfänger: 00496172405139  
Sendezeitpunkt: 18:09 19.05.2013  
Gesendete Seiten: 3  
Übertragung: OK

Auszug der ersten FAX-Seite:

Maximilian Bähring  
Hölderlinstraße 4  
60316 Frankfurt a.M.  
Mobil: +49 (0)174 3639226  
EMail: [maximilian@baehring.at](mailto:maximilian@baehring.at)  
<http://www.maximilian.baehring.at>

<http://www.buvriek.baehring.at>  
<http://www.take-ca.re>  
<http://www.reiki-direkt.de/huessner/>  
<http://www.nazis.dynip.name>

Maximilian Bähring Hölderlinstraße 4 D-60316 Frankfurt a.M.

Fax: 06172/405-139

Amtsgericht  
Bad Homburg v.d. Höhe  
Auf der Steinkaut 10-12  
61352 Bad Homburg v.d. Höhe

EILT / SOFORT  
ZU BEARBEITEN

Frankfurt a.M., den 19. Mai 2013

**NEUES ZUSÄTZLICHES VERFAHREN: Sorgerecht § 1626a BGB**  
**betrifft auch 96 F 102/13 EASO Amtsgericht Bad Homburg**  
Antrag auf Entzug mütterliches Sorgerecht Uta Brigitta Riek (Fax-Antrag vom 13. Februar 2012)

Neuantrag gemeinsame Übertragung des Sorgerechtes für meine Tochter

**Tabea Lara Riek, geboren 19. September 2000 in Bad Homburg v.d. Höhe**

[8] [http://40.media.tumblr.com/af5cc60d9c874cb7fd48598820378370/tumblr\\_o47cdgNZew1sofvubo5\\_1280.jpg](http://40.media.tumblr.com/af5cc60d9c874cb7fd48598820378370/tumblr_o47cdgNZew1sofvubo5_1280.jpg)



115

95 F 493/13 SO

**Die Provokation dient nur dazu den Richtern die JAHRZENHTELANG PENNEN einen Grund zu liefern in Sorgerchtsverfahren Anträge abzulehnen**

Vfg.

**ES GIBT MEHRERE ANDERE BETROFFENE!**

1. Erneute dienstliche Erklärung zum Befangenheitsantrag des Antragstellers vom 30.6.2013:

Heute wurden mir die polizeilichen Erkenntnisse über den Antragsteller zunächst durch die Polizei Bad Homburg in einer dienstlichen Besprechung bekanntgegeben.

Die Beamten berichteten, es seien gegen den Antragsteller zahlreiche Ermittlungen wegen Bedrohung, gefährlicher Körperverletzung sowie Widerstand gegen Vollstreckungsbeamte anhängig eingestellt

??

Darüber hinaus wurde ich heute Nachmittag wiederum von 2 weiteren Polizeibeamten des Polizeipräsidiums Frankfurt am Main vor Ort kontaktiert.

Die Eingaben des Antragstellers sind sehr komplex, umfangreich und enthalten Schilderungen vergangener Prozesse und allgemeine Erfahrungen mit Justiz und Polizei. Der Antragsteller nimmt die Justiz und damit mich persönlich als Gegner war.

Faller

Richterin am Amtsgericht, 9.7.2013

[9] [http://41.media.tumblr.com/c0e43d2e31842f021ea1ee23dab05d5/tumblr\\_o47cdgNZew1sofvub04\\_1280.jpg](http://41.media.tumblr.com/c0e43d2e31842f021ea1ee23dab05d5/tumblr_o47cdgNZew1sofvub04_1280.jpg)

17.03.2016 09:25 <http://sch-einesystem.tumblr.com/post/141219655333>

Laut EXIF Infos der Kamera: 08. August 2015 20:12 Uhr (4 obere Fotos) und 20:20 Uhr (das untere - Aufnahme der am Tatort stehenden Zeugen)

Wie viele laut prügelpolizei 5. Rveier ostend auf mysteriöse Weise verschwundene osteuropäische Zeugen sind da NICHT zu sehen

9 Stück? Die Bilder sind verschommen weil das der Moment auf den Gelisen ist als ich von Frau Zajac angegriffen werde UND NICHT UMGEKHRT.

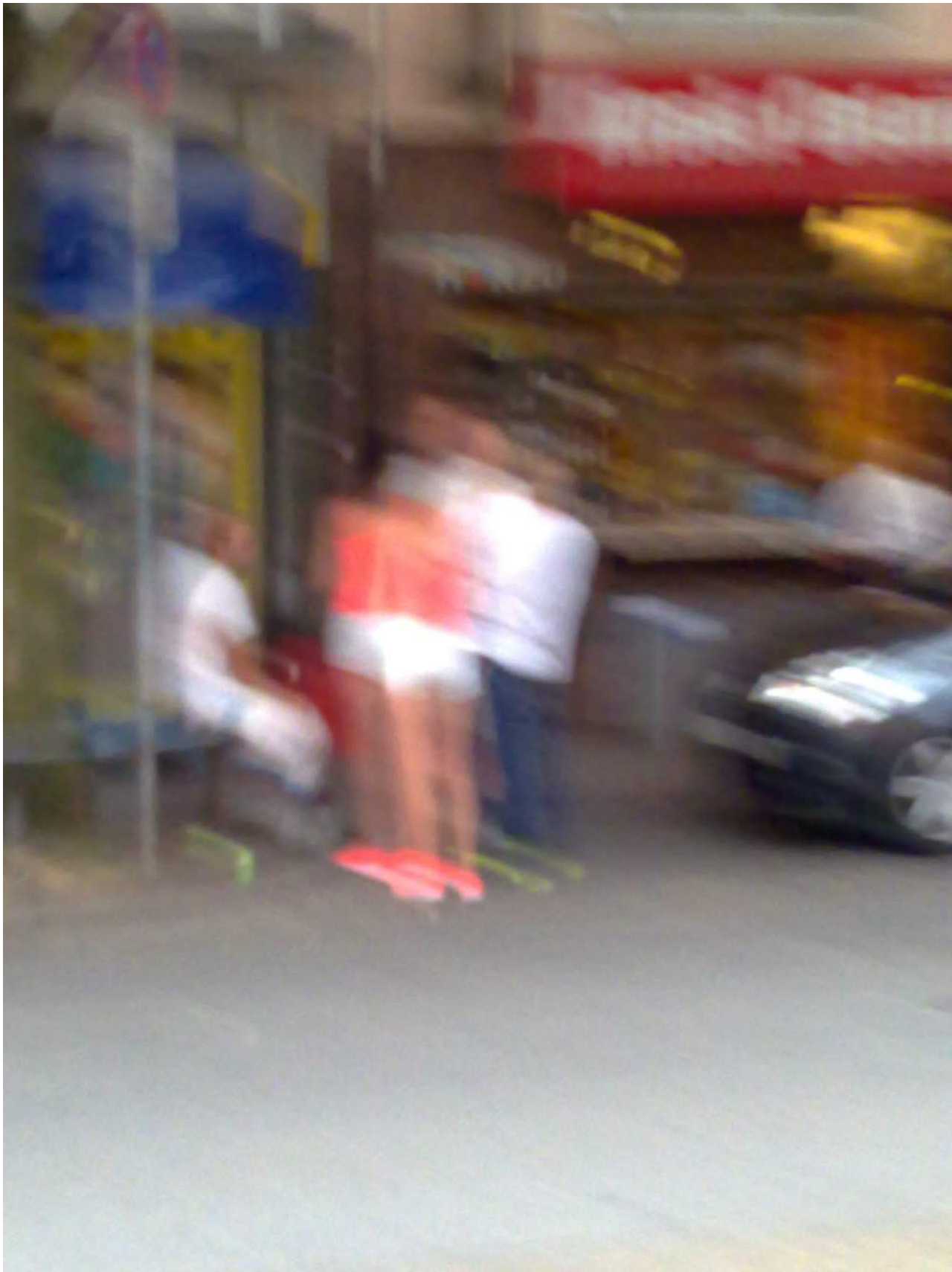

[1] [http://40.media.tumblr.com/54c7abd880713be9a65a014fe14bbe30/tumblr\\_o47cv1ItgJ1sofvubo1\\_1280.jpg](http://40.media.tumblr.com/54c7abd880713be9a65a014fe14bbe30/tumblr_o47cv1ItgJ1sofvubo1_1280.jpg)

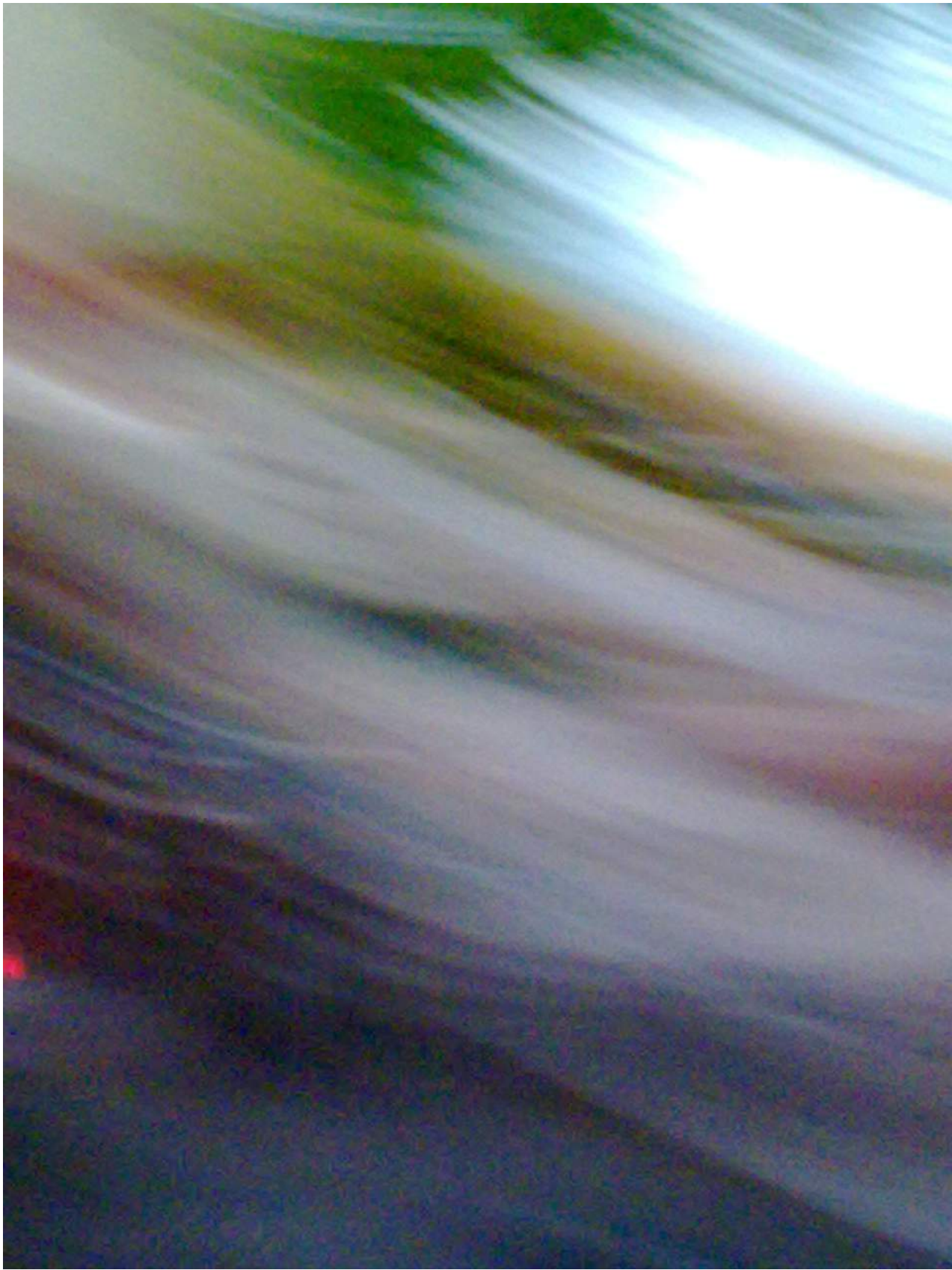

[2] [http://41.media.tumblr.com/bbef74e83c621038b095838688229e3/tumblr\\_o47cv11tgj1sofvubo3\\_r1\\_1280.jpg](http://41.media.tumblr.com/bbef74e83c621038b095838688229e3/tumblr_o47cv11tgj1sofvubo3_r1_1280.jpg)



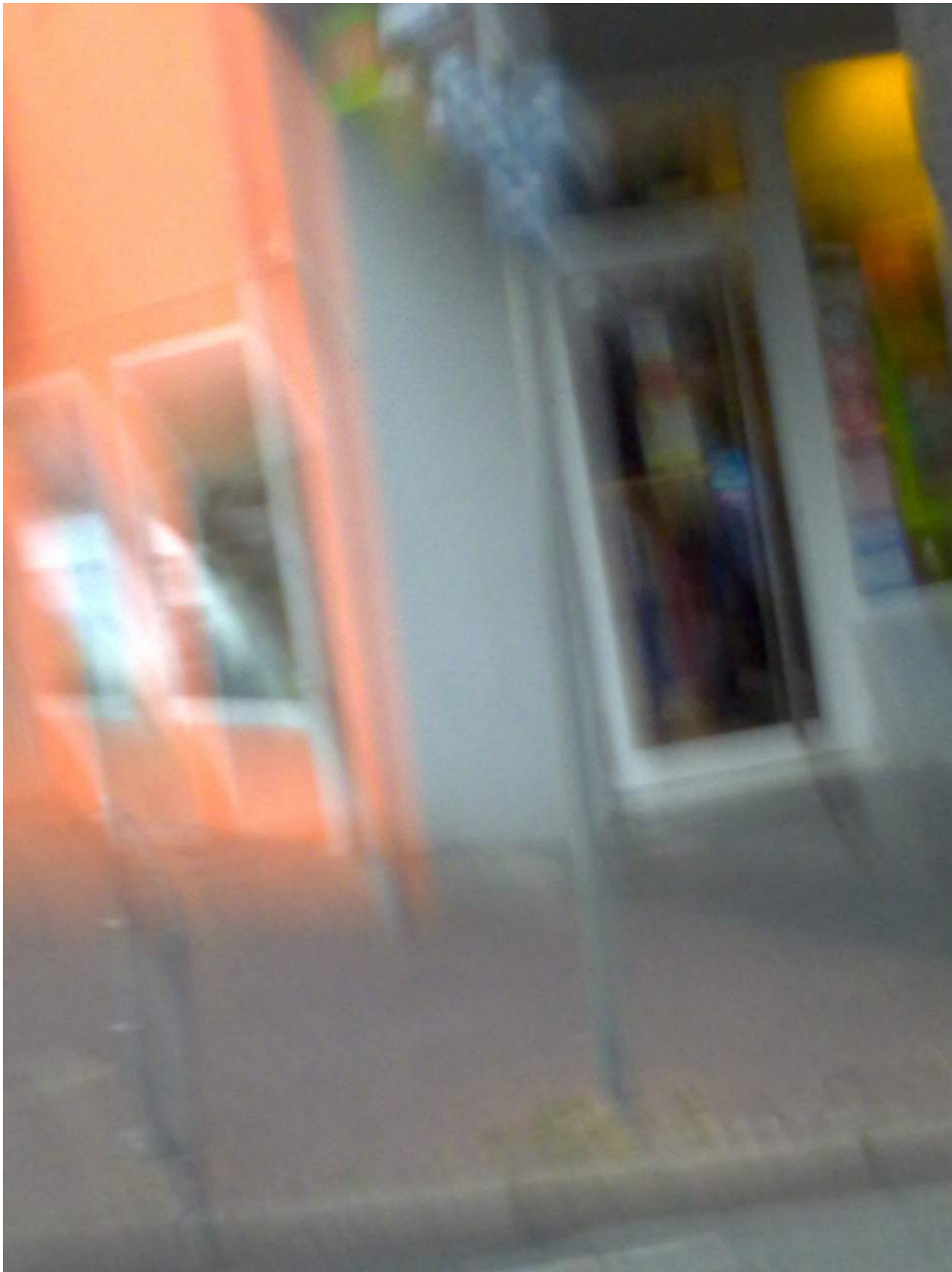

[3] [http://40.media.tumblr.com/426b60d25c3fb47ecc17e2dfcbab5789/tumblr\\_o47cv1ftgJ1sofvubo5\\_r1\\_1280.jpg](http://40.media.tumblr.com/426b60d25c3fb47ecc17e2dfcbab5789/tumblr_o47cv1ftgJ1sofvubo5_r1_1280.jpg)

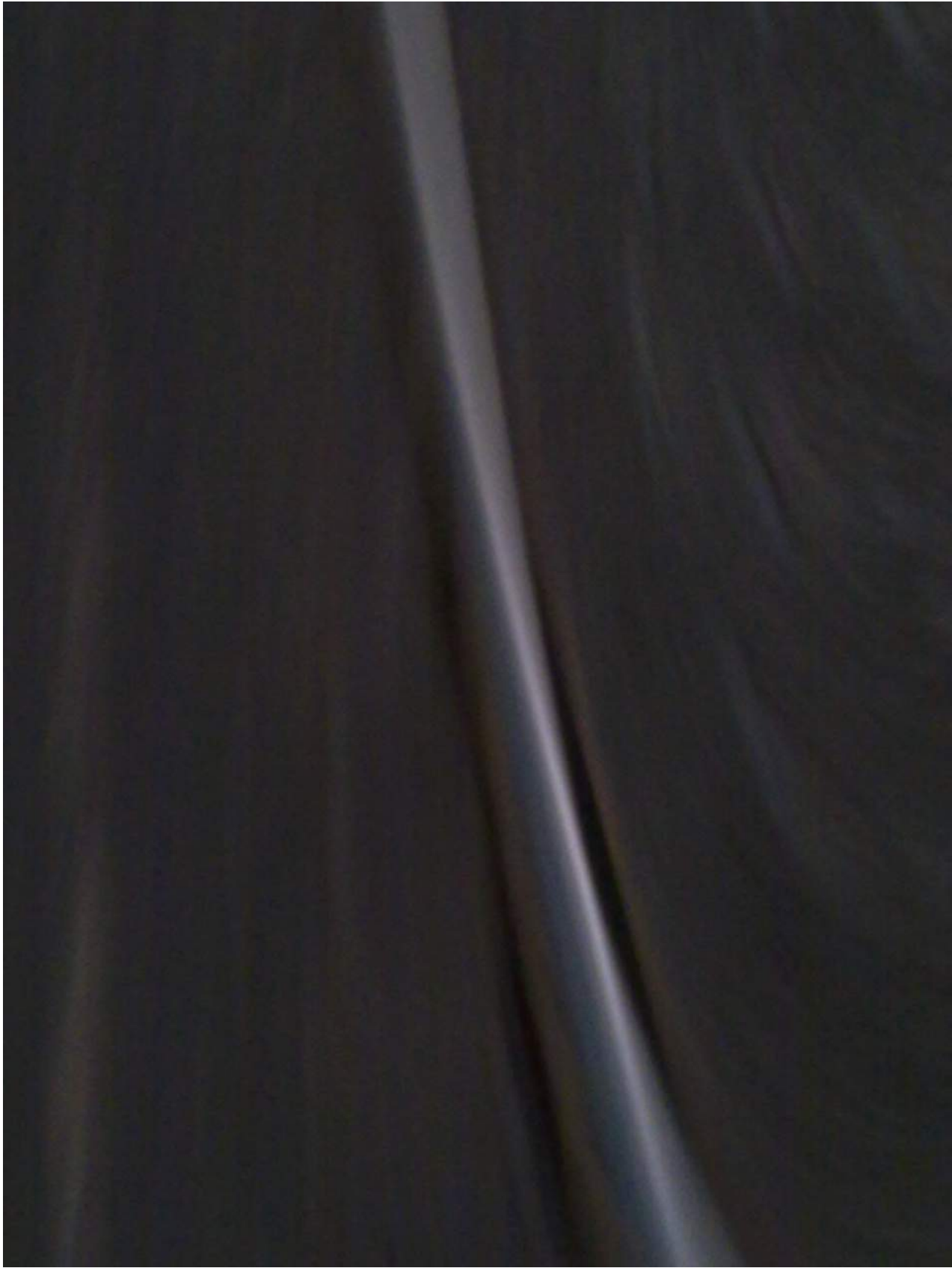

[4] [http://41.media.tumblr.com/7758c70fae46bbe618cf4d312144ca6a/tumblr\\_o47cv1ftg1sofvubo4\\_r1\\_1280.jpg](http://41.media.tumblr.com/7758c70fae46bbe618cf4d312144ca6a/tumblr_o47cv1ftg1sofvubo4_r1_1280.jpg)





[5] [http://40.media.tumblr.com/add6eb8a63d3123807301d8576dfc9f/tumblr\\_o47cv11tgJ1sofvubo2\\_r1\\_1280.jpg](http://40.media.tumblr.com/add6eb8a63d3123807301d8576dfc9f/tumblr_o47cv11tgJ1sofvubo2_r1_1280.jpg)



[6] [http://41.media.tumblr.com/abe51291ea2687ecad881d6b82491afa/tumblr\\_o47cv1Itg1sofvub6\\_r1\\_1280.jpg](http://41.media.tumblr.com/abe51291ea2687ecad881d6b82491afa/tumblr_o47cv1Itg1sofvub6_r1_1280.jpg)



[7] [http://40.media.tumblr.com/a9ca108d3f649cf1608d4497ea1ae818/tumblr\\_o47cv1ftgJ1sofvubo7\\_r1\\_1280.jpg](http://40.media.tumblr.com/a9ca108d3f649cf1608d4497ea1ae818/tumblr_o47cv1ftgJ1sofvubo7_r1_1280.jpg)

---

**17.03.2016 10:52** <http://sch-einesystem.tumblr.com/post/141223785208>

<http://www.meinungsverbrechen.de/tag/ruediger-mueller-isberner/>



www.meinungsverbrechende.de | müller-isberner

# meinungsverbrechende

HOME FORUM INFOTHEK

## Wenn Rüdiger Müller-Isberner sich beleidigt fühlt



Als ärztlicher Direktor der Vitos Klinik für forensische Psychiatrie im Hessischen Haina trägt **Rüdiger Müller-Isberner** die Verantwortung für die dort inhaftierten Menschen. Müller-Isberner ist auch Autor des psychiatrischen Lehrbuchs „Praxishandbuch Maßregelvollzug“, welches in vielen Gerichtsverfahren von Juristen zitiert wird. Als Psychiater begutachtet er Menschen. Diese erhalten dann Stempel wie „persönlichkeitsgestört“ oder „schizophren“. **Psychiatrische Gutachten** sind subjektive Werturteile des explorierenden Psychiaters über dessen Probanden – mit oft schwerwiegenden Konsequenzen für die Betroffenen wie Zwangsweisung in eine Psychiatrie inklusive **Zwangshandlung mit fragwürdigen Medikamenten**. Doch Kritik an seiner Person oder seiner Einrichtung duldet er nicht.

2011 warf der Patientenforscher des Landkreises Gießen Hans Fink frustriert das Handtuch. Einem **Bericht der Gießener Allgemeinen** zur Folge soll Finks Arbeit dadurch behindert worden sein, dass man ihm trotz der Vorlage einer Einbindung von der Schweigepflicht die Einsicht in Patientenakten verweigerte. Einem Urteil des Bundesverfassungsgerichts vom Januar 2006 zur Folge sei die Einrichtung aber dazu verpflichtet, die Einrichtung gab gegenüber Vertreter des Kreises zu den Vorwürfen keinerlei Stellung ab. Günther Sammler vom Kreisausschuss für Soziales, Jugend, Frauen, Integration, Gesundheit und Ehrenamt kommentierte dies mit dem Worten

LETZTE ARTIKEL

- LANDTAGS FORDERUNGEN PSYCHIATRIE
- AKTION MIT SCHITZSTÖR UNTERSTÜTZUNG FRAGWÜRDIG THERAPIE
- POLITISCH DEUTSCHLAND
- GEDANKEN GEDENKTAG
- „HELFE“, „SCHITZSTÖR“ – „NEUSPRECHER“ PSYCHIATRIE

KATEGORIEN

- ETHIK
- FORSCHUNG
- LITERATUR
- MUSIK
- POLITIK
- PSYCHIATRIE
- PSYCHOLOGIE
- RECHT
- VIDEOS

ARCHIV

[1] http://40.media.tumblr.com/644d244b735120803595b8563e663a2b/tumblr\_o47guru931sofvubo1\_1280.jpg

www.meinungsverbrechende.de | müller-isberner

*Es ist unakzeptabel, dass Vertreter des Kreises und somit der Öffentlichkeit so abgespottet werden.*

Mitunter fällt die Kritik gegen Müller-Isberner und seine Einrichtung auch derber aus. Im Rahmen einer **Demonstration auf dem Gelände der Vitos Klinik** in Gießen im Juni 2014 wurde er als „Klapseindiktator“ bezeichnet. Nicht selten wird er von seinen Kritikern mit zwielichtigen historischen oder literarischen Figuren verglichen. So forderte im April 2008 Hanswerner K., ein langjähriger Mitarbeiter des Landeswohlfahrtsverbands Hessen in einem **Leserbrief an die Frankfurter Rundschau**

*dass die Richter in Marburg diesen Irrenarzt frankensteinischer Provenienz stoppen*

Anstatt dem mit professioneller Distanz zu begegnen und einfach darüber zu stehen, strengte Müller-Isberner ein Gerichtsverfahren wegen Beleidigung gegen Hanswerner K. an. Dieser brachte zu seiner Verteidigung vor, dass Frankenstein ja der Arzt und nicht das Monster sei. Deshalb könne er keine Beleidigung erkennen.

Solch rigoroses Vorgehen gegen seine Kritiker ist bei Müller-Isberner kein Einzelfall. Im Dezember 2015 erhielt Frau Z. einen Strafbefehl wegen Beleidigung und Verleumdung vom Amtsgericht Bad Salzungen. Sie soll 600 Euro bezahlen, weil sie in einem längst gelöschten Blogbeitrag Rüdiger Müller-Isberner als „Drogendealer“ und „Nachfolger von Mengola“ bezeichnet und ihm vorgeworfen hat, er würde in seiner Einrichtung Menschen foltern und quälen, sie zu lebensunfähigen Krüppeln machen und sei herrschsüchtig, machtbesessen und jähzornig.

**Dennis Stephan** war nach einem Brand in seiner Wohnung als vermeintlich gefährlicher Straftäter vier Monate lang Insasse von Müller-Isberners Anstalt, davon 13 Tage in Isolationshaft. Er berichtete gegenüber der **Frankfurter Rundschau**, wie er seinerzeit von einem Psychiater begutachtet wurde:

*Er hat mich zehn Minuten im Leben gesehen, mich nicht aufgeklärt, und ich habe gesagt, dass ich nicht mit ihm reden will.*

Über die Zustände in dieser Einrichtung sagte Stephan

*Man wird gequält, die Menschenrechte werden mit Füßen getreten.*

Unter dessen berichtet das Presseportal **HNA**, dass in Müller-Isberners Einrichtung nächstes Jahr 50 Betten wegfielen und eine ganze Station geschlossen werde. Ein geändertes Klima an den Gerichten würde dazu führen, dass Richter weniger dazu tendieren, Rechtsbrecher in einer forensischen Anstalt unterzubringen. Im Rahmen der Verhältnismäßigkeit müssten Rechtsbrecher, die schon sehr lange in einer Forensik einsitzen, entlassen werden – auch dann, wenn die Klinik dies nicht befürworte.

Mehr Informationen zum Thema:

- Frankfurter Rundschau: Teufel trifft Frankenstein
- Gießener Allgemeine: Patientenforscher hört frustriert auf
- Echo: Ein folgenreicher Brief aus der Klinik

Tweets von @haldoleid

Winston Smith  
Ginger Br  
@GingerBr  
Brain-Disabling T  
Psychiatry- hard t  
damage from bio  
breggin.com/inde

Wer der #Psychie  
ihr Macht  
meinungsverbre  
ahnen... #INWID

Deggendorf: Sex  
missbraucht Mad  
pnp.de/region\_u

Einbetten

[2] [http://41.media.tumblr.com/efc73e576e4db90f3733f8144cc3d6bd/tumblr\\_o47guru931sofvubo2\\_1280.jpg](http://41.media.tumblr.com/efc73e576e4db90f3733f8144cc3d6bd/tumblr_o47guru931sofvubo2_1280.jpg)

Frankfurter Rundschau: Gesetz zum Maßregelvollzug „Ein Gefühl völliger Entmachtung“

HNA: In Hainael Forensik stehen 50 Betten leer

Demonstration gegen Zwang psychiatrie in Gießen

Wie Menschen in der Psychiatrie zu Gemüse therapiert werden

Die menschenverachtende Ideologie der Psychiatrie

Winston Smith, 24. Dezember 2015 | Tags: Beleidigung, Forensik, Haina, Maßregelvollzug, Psychiater, Psychiatrielitik, Rüdiger Müller-Isberner, Vitos 5 Kommentare

Klinik

Posted in Psychiatrie, Recht

**Demonstration gegen Zwang psychiatrie in Gießen**

Demonstration gegen Zwang psychiatrie in Gießen

Am 7.6.2014 fand auf dem Gelände der Vitos Klinik in Gießen eine Demonstration gegen psychiatrische Zwangsbehandlung statt. Redner waren Jörg Bergstedt, Dennis Stephan und Martin Heidingsfelder.

Mehr Informationen zum Thema:

Indymedia: Demo gegen Zwang psychiatrie in Gießen

Zwang psychiatrie.de: Prozeß gegen Dennis Stephan wird zur Farce

Psychiatrie: Strafanzeige wegen Verbrechen gegen die Menschlichkeit

Winston Smith, 12. Juni 2014 | Tags: Antipsychiatrie, Demonstration, Dennis Stephan, Folter, Folter, Gießen, Jörg Bergstedt, Martin Heidingsfelder, Maßregelvollzug, Menschenrechtsverletzungen, Patientenvertretung, Psychiatrie, Psychiatrielitik, Psychopharmaka, Rüdiger Müller-Isberner, Zwangsbehandlung, Zwang psychiatrie 8 Kommentare

Posted in Politik, Psychiatrie, Recht, Videos

[3] [http://40.media.tumblr.com/9b10802b39f4db88ec616dcf4da5d749/tumblr\\_o47guru931sofvubo3\\_1280.jpg](http://40.media.tumblr.com/9b10802b39f4db88ec616dcf4da5d749/tumblr_o47guru931sofvubo3_1280.jpg)

## 17.03.2016 11:25 <http://sch-einesystem.tumblr.com/post/141225335353>

Maximilian Baehring Hoelderlinstrasse 4 D-60316 Frankfurt/M.  
Einschreiben Rückschein  
Landgericht Frankfurt a.M.  
D-60256 Frankfurt a.M.

Frankfurt/M., 17. März 2016  
5/30 Kls 3540 233115/15 (3/16) Landgericht Frankfurt a.M.

in vorbenannter Angelegenheit lehne ich den Gutachter Dr. Müller-Isberner ab weil er befangen ist (§ 73 StPO) . Er wurde von mir bereits Mitte/Ende 2013 straf angezeigt weil er falsche Gutachten abstammte und zudem habe ich den EGMR anrufen weil er als abhängig Beschäftigter eines privaten Krankenhaus seinem Krankenhaus über die Entscheidung ob er ?Insassen? für krank oder nicht krank befand direkte finanzielle Vorteile (Zusatzauftrag = Gehalt) verschaffte.

Er ist also korrupt. Die Staatsanwaltschaft Gießen hat einen Vorgang hierzu allerdings drohte mir bei Aussage weitere Folter. (Das ging soweit da man mir per Psychoterror erst einen Anwalt, dann Papier, Stift und Briefmarken wochenlang verwehrt oder das Wechseln von Geld fürs Münztelefon damit ich mich nicht verteidigen konnte). Ich wurde dort eingeschüchert und seelisch und körperlich misshandelt.

Weder Dr. Müller-Isberner noch irgendeinen anderer Gutachter der bei der Firma Vitos beschäftigt ist, ist geeignet solche Gutachten zu erstellen. Stattdessen gebe ich Ihnen ein Gutachten des unabhängigen Gutachters Hasselbeck zur Hand den das Jobcenter beauftragt hatte (somit keines das auf meinem Mist gewachsen ist) und der zum Ergebnis kam bei mir sei keine psychische Erkrankung feststellbar.

Man hat bei Vitos damals auch versucht von mir Geld zu erpressen: ich könne ein für mich positives Gegengutachten kaufen. Außerdem stelle ich Alblehungsantrag gegen den kompletten Senat. Er zweckentfremdet Verfahren zu politischen Profilierung und um Sorgerechtsverfahren zu behindern. Das kann ich hieb und stichfest beweisen. Der Vorsitzende und der Staatsanwalt sind die Einzigen in diesem Verfahren die im die Menschenwürde verletzenden umgangs-sprahlischen Sinne komplett wahnsinnig ist.

Ich wurde in der Sache 3540 Js 224596/13 aus materiellen Gründen freigesprochen. Explizit war damals das Landgericht dem partiischen Gutachten des Dr. Dübner ausdrücklich nicht gefolgt.

mit freundlichem Gru&Szig:  
Maximilian Bähring

+++

Maximilian Baehring Hoelderlinstrasse 4 D-60316 Frankfurt/M.  
Rechtsanwalt

Frankfurt/M., 17. März 2016

Sehr geehrter

soebene habe ich Schreiben des Landgerichtes im Briefkasten.  
Ein Anwalt der es ablehnt sich von mir informieren zu lassen kann mich schlecht verteidigen. Eine Begutachtung ist auf jeden Fall zu vermeiden.

Ich bin 2013 in Haina körperlich und seelisch misshandelt also gefoltert worden. Dafür gibt es Zeugen.

Schon damals wollte man über einen aus den Finegmr esogenes politisches Strafverfahren verhindern daß ich Sorgerechtsverfahren betreibe das geht aus den Ihnen zur Verfügung gestellten Unterlagen eindeutig hervor.

Melden Sie sich umgehend. Ich versuche es umgekehrt auch bei Ihnen.



Mit freundlichem Gru&SZlig;  
Maximilian Bähring

+++

Maximilian Baehring Hoelderlinstrasse 4 D-60316 Frankfurt/M.vorab per Fax: +49  
/Einschreiben Rückschein  
Dr. Müller-Isberner

Frankfurt/M., 17. März 2016

5/30 KLS 3540 233115/15 (3/16) Landgericht Frankfurt a.M.

Dr. Müller-Isberner!

in oben genannter Sache teile ich mit daß die Staatsanwaltschaft gleich mehrere Verfahren gegen Sie und Dr. Hofstetter wegen des Verdachtes Korruption und Abstatten falscher Gutachten führt!

unter anderem 80 Ujs 34594/13 Staatsanwaltschaft Marburg

Außerdem erinnere ich an meine Beschwerde über die Firma vitos beim europäischen Gerichtshof für Menschenrechte in der ich bemängele daß derjenige der nachher finanziell von einer Unterbringung profitiert (Sicherung des eigenen Arbeitsplatzes/Gehalt) ganz sicher nicht mit demjenigen Übereinstimmen darf der über diese Unterbringung durch Gutachten entscheidet.

SIE WURDEN STRAFANGEZEIGT WEGEN SADISTISCHSTER QUÄLEREI UDN FOLTER.

Außerdem wurde ich 2013 in ihrem Hause ? von den körperlichen Übergriffen abgesehen ? erpresst: wenn ich Geld hätte würde man dafür sorgen daß ein für mich günstiges gegen-Gutachten erstellt werde.

SCHÄMEN SIE SICH EIGENTLICH GAR NICHT?

Ich habe sie jedenfalls nach § 73 StPO wegen Befangenheit bei Gericht abgelehnt, das Schreiben füge ich bei! Ihr Gutachten-auftrag hat sich damit erledigt.

Maximilian Bähring

P.S.:Bevor ich mich von Ihnen weiter psychisch terrorisieren und foltern lasse wie etwa in mehreren Durst- und Hungerstreiks in 2013 bringe ich mich lieber um.

**Maximilian Baehring**

Hoelderlinstrasse 4  
D-60316 Frankfurt am Main  
Fon: +49 / (0)69 / 17320776  
Fax: +49 / (0)69 / 67831634  
E-Mail: maximilian@baehring.at

Maximilian Baehring Hoelderlinstrasse 4 D-60316 Frankfurt/M.

Einschreiben Rückschein

Landgericht Frankfurt a.M.

**D-60256 Frankfurt a.M.**

Frankfurt/M., 17. März 2016

5/30 KLS 3540 233115/15 (3/16) Landgericht Frankfurt a.M.

in vorbenannter Angelegenheit lehne ich den Gutachter Dr. Müller-Isberner ab weil er befangen ist (§ 73 StPO) . Er wurde von mir bereits Mitte/Ende 2013 strafangezeigt weil er falsche Gutachten abstatte und zudem habe ich den EGMR anrufen weil er als abhängig Beschäftigter eines privaten Krankenhaus seinem Krankenhaus über die Entscheidung ob er „Insassen“ für krank oder nicht krank befand direkte finanzielle Vorteile (Zusatzauftrag = Gehalt) verschaffte. Er ist also korrupt. Die Staatsanwltschaft Gießen hat einen Vorgang hierzu allerding drohte mir bei Aussage weitere Folter. (Das ging soweit da man mir per Psychoterror erst einen Anwalt, dann Papier, Stift und Briefmarken wochenlang verwehrte oder das Wechseln von Geld fürs Münzeletelefon damit ich mich nicht verteidigen konnte). Ich wurde dort eingeschüchtert und seelisch und körperlich misshandelt. Weder Dr. Müller-Isberner noch irgendeien anderer Gutachter der bei der Firma Vitos beschäftigt ist, ist geeignet solche Guatchten zu erstellen. Stattdessen geeb ich Ihnen ein Gutachten des unabhängigen Gutachters Hasselbeck zur Hand den das Jobcenter beauftragt hatte (somit keines das auf meienm Mist gewachsen ist) und der zum Ergebnis kam bei mir sei keine psychische Erkrankung feststellbar. Man hat bei Vitos damals auch versucht von mir Geld zu erpressen: ich könne ein für mich positives Gegengutachten kaufen. Außerdem stelle ich Ablehnungsantrag gegen den kompletten Senat. Er zweckentfremdet Verfahren zu politischen Profilierung und um Sorgerchtsverfahren zu behindern. Das kann ich hieb und stichfest beweisen. Der Vorsitzende udn der Staatsanwalt sind die Einzigen in diesem Verfahren die im die Menschenwürde verletzenden umgangs- sprahlichen Sinne komplett wahnsinnig ist.

**Ich wurde in der Sache [REDACTED] aus materiellen Gründen freigesprochen. Explizit war damals das Landgericht dem partiischen Gutachten des [REDACTED] ausdrücklich nicht gefolgt.**

mit freundlichem Gru&Szlig;  
Maximilian Bähring



[1] [http://40.media.tumblr.com/ca0a1f710b3c431219c5b2af4103b199/tumblr\\_o47ieiWcq1sofvub07\\_1280.jpg](http://40.media.tumblr.com/ca0a1f710b3c431219c5b2af4103b199/tumblr_o47ieiWcq1sofvub07_1280.jpg)

**Maximilian Baehring**

Hoelderlinstrasse 4  
D-60316 Frankfurt am Main  
Fon: +49 / (0)69 / 17320776  
Fax: +49 / (0)69 / 67831634  
E-Mail: maximilian@baehring.at

Maximilian Baehring Hoelderlinstrasse 4 D-60316 Frankfurt/M.

vorab per Fax: +49 / [REDACTED]  
Einschreiben RÜckschein

Dr. Müller-Isberner

[REDACTED]  
[REDACTED]  
[REDACTED]

Frankfurt/M., 17. März 2016

**5/30 KLS 3540 233115/15 (3/16) Landgericht Frankfurt a.M.**

Dr. Müller-Isberner!

in oben genannter Sache teile ich mit daß die Staatsanwaltschaft gleich mehrere Verfahren gegen Sie und Dr. Hofstetter wegen des Verdachttes Korruption und Abstatten falscher Gutachten führt!

unter anderem 80 Ujs 34594/13 Staatsanwaltschaft Marburg

Außerdem erinnere ich an meine Beschwerde über die Firma vitos beim europäischen Gerichtshof für Menschenrechte in der ich bemängele daß derjenige der nachher finanziell von einer Unterbringung profitiert (Sicherung des eigenen Arbeitsplatzes/Gehalt) ganz sicher nicht mit demjenigen Übereinstimmen darf der über diese Unterbringung durch Gutachten entscheidet.

**SIE WURDEN STRAFANGEZEIGT WEGEN SADISTISCHSTER QUÄLEREI UDN FOLTER.**

Außerdem wurde ich 2013 in ihrem Hause - von den körperlichen Übergriffen abgesehen - erpresst: wenn ich Geld hätte würde man dafür sorgen daß ein für mich günstiges gegen-Gutachten erstellt werde.

SCHÄMEN SIE SICH EIGENTLICH GAR NICHT?

Ich habe sie jedenfalls nach § 73 StPO wegen Befangenheit bei Gericht abgelehnt, das Schreiben füge ich bei! Ihr Guatchten-auftrag hat sich damit erledigt.



Maximilian Bähring

P.S.:Bevor ich mich von Ihnen weiter psychisch terrorisieren und foltern lasse wie etwa in mehreren Durst- und Hungerstreiks in 2013 bringe ich mich lieber um.

**Maximilian Baehring**  
Hoelderlinstrasse 4  
D-60316 Frankfurt am Main  
Fon: +49 / (0)69 / 17320776  
Fax: +49 / (0)69 / 67831634  
E-Mail: maximilian@baehring.at

Maximilian Baehring, Hoelderlinstrasse 4, D-60316 Frankfurt/M.

Rechtsanwalt

[REDACTED]

[REDACTED]

Frankfurt/M., 17. März 2016

Sehr geehrter [REDACTED]

soebene habe ich Schreiben des Landgerichtes im Briefkasten.

Ein Anwalt der es ablehnt sich von mir informieren zu lassen kann mich schlecht verteidigen. Eine Beguachtung ist auf jeden Fall zu vermeiden.

Ich bin 2013 in Haina körperlich und seelsich misshandelt also gefoltert worden. Dafür gibt es Zeugen.

Schon damals wollte man über eien aus den Finegrn esogenes politisches Strafverfahren verhindern daß ich Sorgerchtöverfahren betreibe das geht aus den Ihnen zur verfügung gestellten Unterlagen eindeutig hervor.

Melden Sie sich umgehend. Ich versuche es umgekehrt auch bei Ihnen.

Mit freundlichem GrussZlig;



Maximilian Bähring

[3] [http://40.media.tumblr.com/4c2bc8f98ec9e3d3ae6fd626759a8ebc/tumblr\\_o47ieilWcq1sofvubo4\\_1280.jpg](http://40.media.tumblr.com/4c2bc8f98ec9e3d3ae6fd626759a8ebc/tumblr_o47ieilWcq1sofvubo4_1280.jpg)

Landgericht Frankfurt

5/30 KLS - 3540 Js 233115/15 (3/16)



Beschluss

In dem [redacted] verfahren

gegen Maximilian Bähring, geboren am 21.07.1975 in Bad Homburg, wohnhaft Hölderlinstr. 4, 60316 Frankfurt, Staatsangehörigkeit: deutsch,

Pflichtverteidiger: Herrn Rechtsanwalt Kai Guthke, Sandweg 7, 60316 Frankfurt am Main

wegen Körperverletzung

soll im Zwischenverfahren ein schriftliches psychiatrisches Gutachten zur Frage der

[redacted]

[redacted] eingeholt werden.

Das Gutachten kann gegebenenfalls auf das psychiatrische Sachverständigengutachten vom [redacted] aufbauen.

ICH WURDE DAMALS  
FREIGESPROCHEN  
UND ENTSCHÄDIGT  
WEIL AS GUACHTEN  
MÜLL WAR!

Zum Sachverständigen wird bestellt:

Dr. Müller-Isberner  
vitos: Klinik für forensische Psychiatrie Haina  
35114 Haina (Kloster)

Frankfurt am Main, den 14.03.2015  
Landgericht – 30. Große Strafkammer

Kaiser-Klan  
Vors. Richter am Landgericht

Schmitt  
Richter am Landgericht

Butz  
Richterin



[4] http://40.media.tumblr.com/cee46cf410d75a78e0001298118fb3b/tumblr\_o47ieilWcq1sofvubo5\_1280.jpg





Maximilian Bähring  
Königsplatz 10  
D-9000 Regensburg  
85000 Regensburg  
15. Nov. 1993

http://take-screenshots.com

ISOLATIONSPOLIER  
(Herr Baur) Zi 7003  
ROCKWELL SYMPHONY

15. November 1993

Staatsanwaltschaft  
Markburger Str. 2  
35340 Kiefers

Protektionskanzlei  
Universität Wetzlar  
35037 Murbach

Vermnehmung Herrn Pöhl  
Telefonverbot

8003 35340 Kiefers

Sehr geehrte Damen und Herren,

so sich zeitliche Vermnehmung hier auf die  
bei Ihnen enthaltene Anzeige der Folter bezug  
wille ich um Verständnis - aus gesundheitlicher  
Betrachtung bitten - dafür, daß ich nur im Beisein  
eines Anwaltes und unter Kontrolle der Beamten  
durch Medienöffentlichkeit abgefragt werde.  
Momentan habe ich mein Heim auch (Gießen)  
die Staatsanwaltschaft in Markburg, die in  
Frankfurt a.M. und die Generalstaatsanwalt-  
schaft gebeten zu ermitteln weshalb ich die  
die Aussagen der Person Schmidt hin " Die  
Polizei hat ja und will sie vernehmen ..."

...1-2-

-2-

nicht genau werden kann um welchen mein  
mit den Staatsanwaltschaften prästel-  
en Vorgänge es sich handelt.

Da ich wiederum selbst in einem Straf-  
verfahren Beteiligter bin keine Anklage  
gegen den Untersuchungsrichter muß ich das  
Sachen daß Aussagen die ich mache auch  
nicht dazu verwendet werden mich  
zu belasten. Mein aktuelles Verfahren ent-  
spricht darüber daß Staatsanwaltlich Stamm  
einer im weitesten Sinne "staatsanwaltlichen  
Zuständigen Untersuchungsprozess" zur Informa-  
tion wurde um "Anklage" gegen das  
Opfer statt die Täter, ZUERHEBEN

Gericht wurde mal wieder - erfolglos -  
versucht mich zu provozieren. Ich hatte  
auf den seltsamen Zusammenhang von  
meinem zivilrechtlichen Sorgerechtsprozess  
(32 E 447/93) so Amtsgericht Bad Homburg u.H.)  
und der versuchten Ermittlung von phy-  
sikalischer Begehung durch Prozeduren  
von Notwehrvertrauensbeständen (siehe meine  
Anzeigen vom 22. und 24. Mai 1993, beide  
auf Eingangsstempel von Justizbehörden

...1-3-

[7] http://40.media.tumblr.com/510e3e58a2409e4d81cf094ad3daee16/tumblr\_o47ieilWcq1sofvubo2\_1280.jpg

Einlieferungsbeleg  
Bitte Beleg gut aufbewahren!

Deutsche Post AG  
60316 Frankfurt am Main

82065788 4141 17.03.16 20:50

Maximilian Baehring  
Hoelderlinstrasse 4  
D-60316 Frankfurt am Main  
Fon: +49 / (0)69 / 17320776  
Fax: +49 / (0)69 / 67831634  
E-Mail: maximilian@baehring.at

Maximilian Baehring

vorab per Fax: 4  
Einschreiben Rück

Dr. Müller-Is

Sendungsnummer: RB 9153 2612 2DE  
Einschreiben  
Rückschein

Servicenummer National  
0228 4333112  
Mo-Fr: 8:00 - 18:00 Uhr

M., 17. März 2016

5/30 KLS 35

Frankfurt a.M.

Dr. Müller-

Internet: www.deutschepost.de/briefstatus

in oben gen  
gleich mehr  
Verdacht

Vielen Dank für Ihren Besuch.  
Ihre Deutsche Post AG

☒ ☒ ☒

Staatsanwaltschaft  
tetter wegen des  
tachten führt!

unter anderem 80 Ujs 34594/13 Staatsanwaltschaft Marburg

Außerdem erinnere ich an meine Beschwerde über die Firma vitos beim europäischen Gerichtshof für Menschenrechte in der ich bemängele daß die Firma der Nachbar finanziell von einer Unterbringung profitiert



[8] http://40.media.tumblr.com/02ad216a43a3a6c391d4233c5049f4b3/tumblr\_o47ieilWcqlsofvubo8\_r1\_1280.jpg



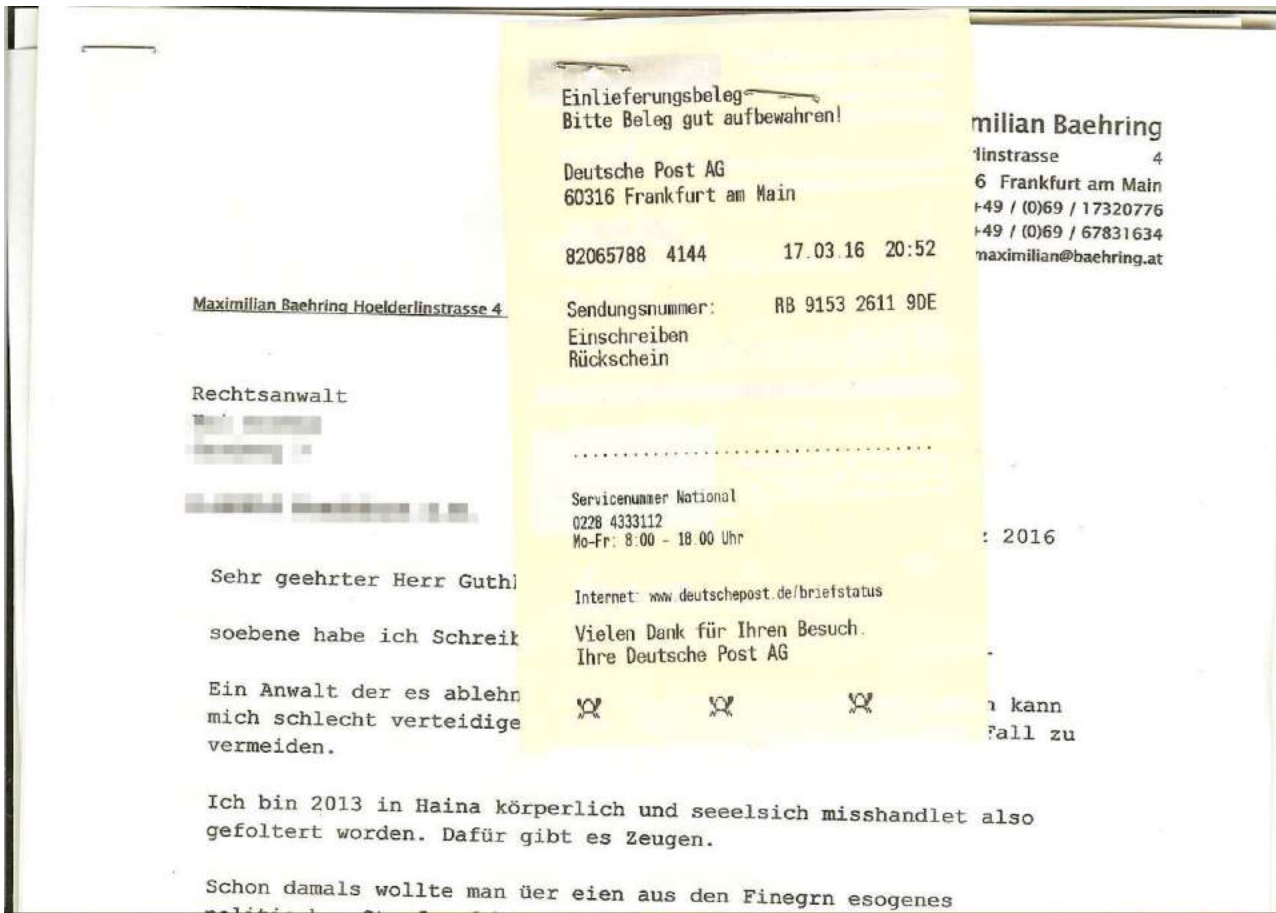

[9] http://36.media.tumblr.com/d39701e5aae01c42754ce97789e2cd5f/tumblr\_o47ieilWcq1sofvub09\_r1\_1280.jpg

18.03.2016 12:15 <http://sch-einesystem.tumblr.com/post/141227582973>

Die Verleumdungen der Kindesmutter (nimmt Drogen etc.) sind eine Frechheit unfassbaren Ausmasses.

Wegen dieses Gutachtens auf welches das Jobcenter bestand wurde ich im Anfang 2007 monatelang ausgehungert, nicht mal Lebensmittelgutscheine wollten mir geben!

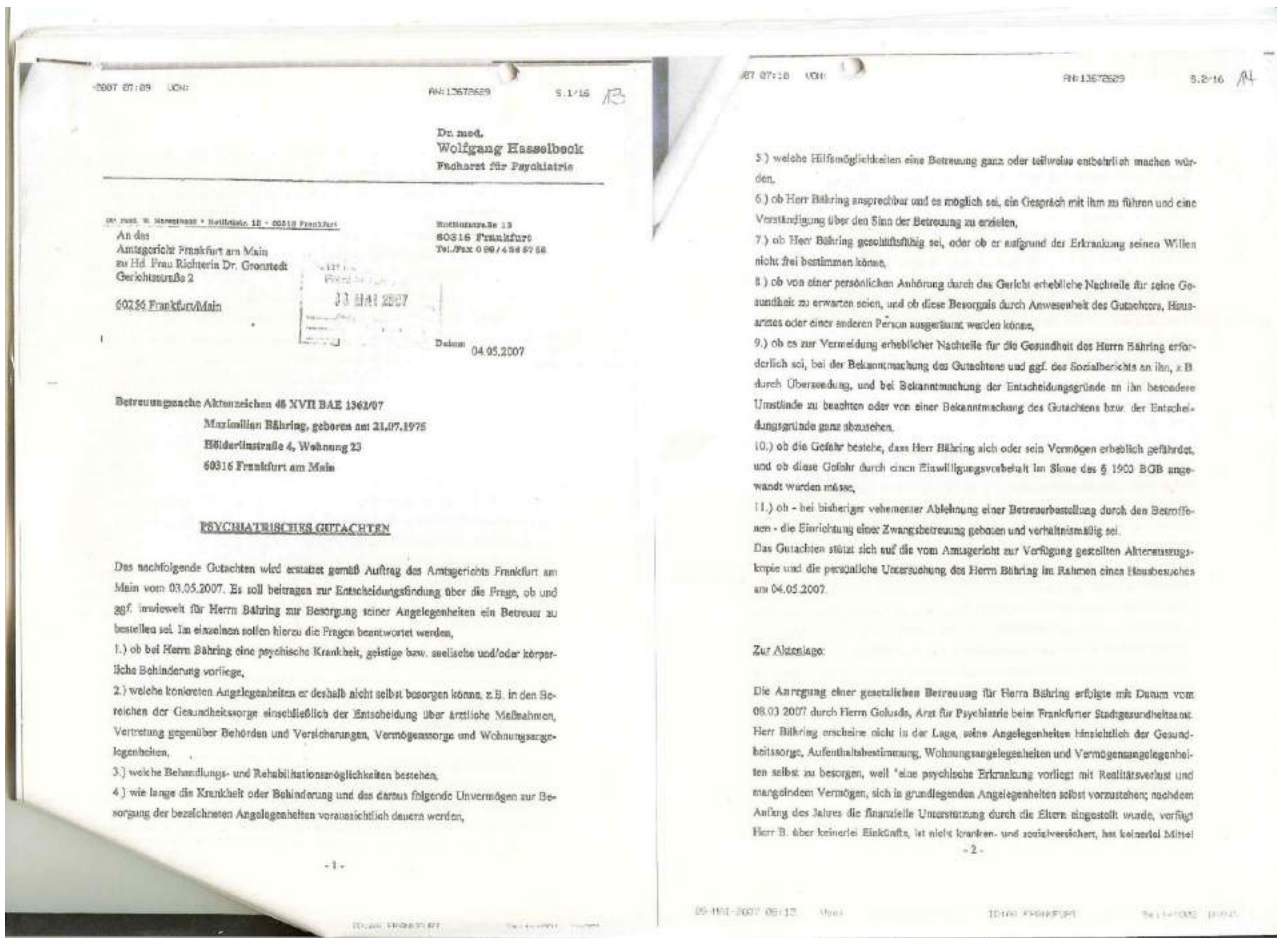

[1] [http://36.media.tumblr.com/a57fceb553e8b3a6dde86de3704144b0/tumblr\\_o47kpyV0yD1sofvub1\\_1280.jpg](http://36.media.tumblr.com/a57fceb553e8b3a6dde86de3704144b0/tumblr_o47kpyV0yD1sofvub1_1280.jpg)



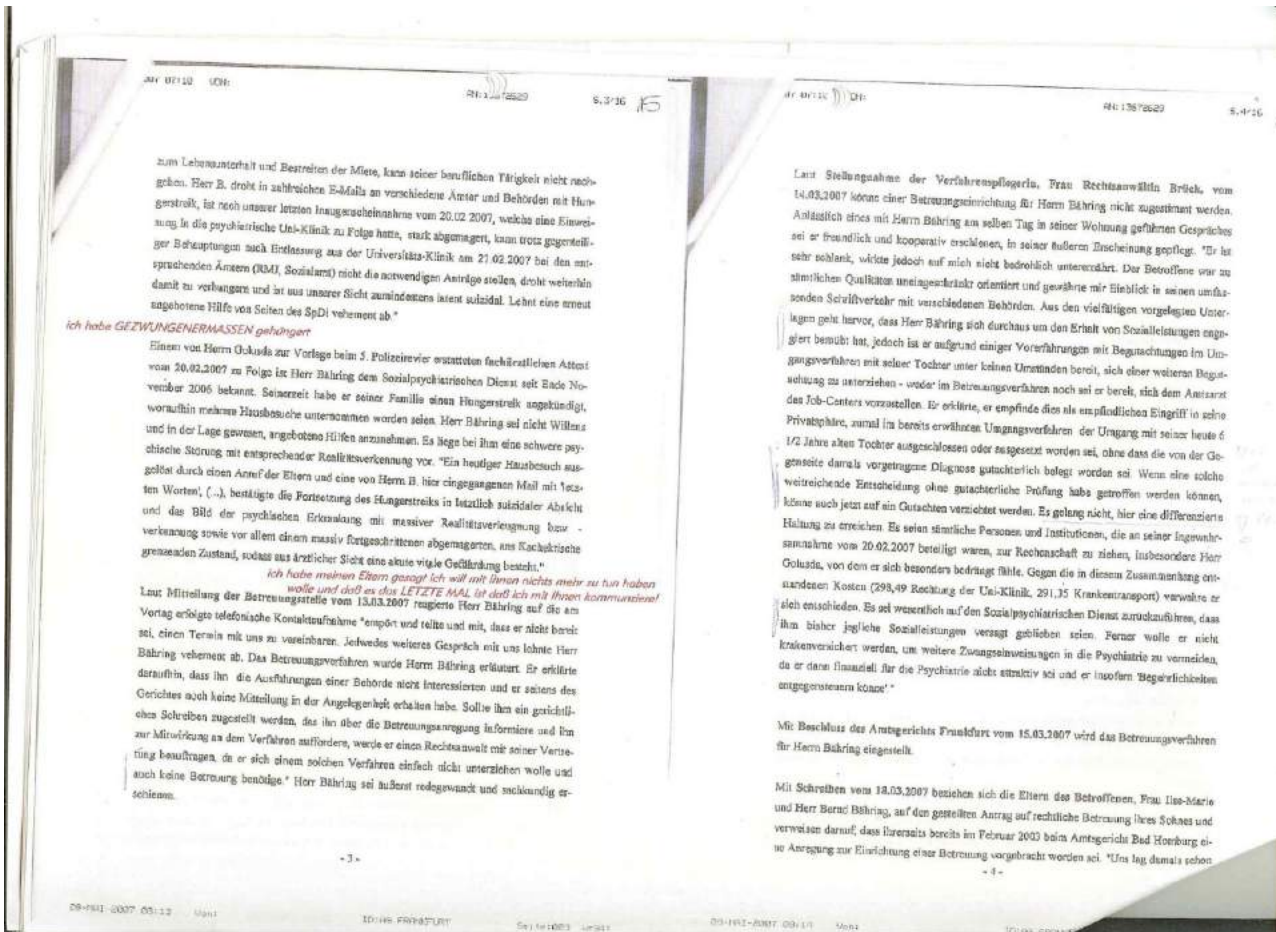

[2] http://40.media.tumblr.com/1603dd670ec7febdb571d22a65fc990e/tumblr\_o47kpyV0yD1sofvubo2\_1280.jpg

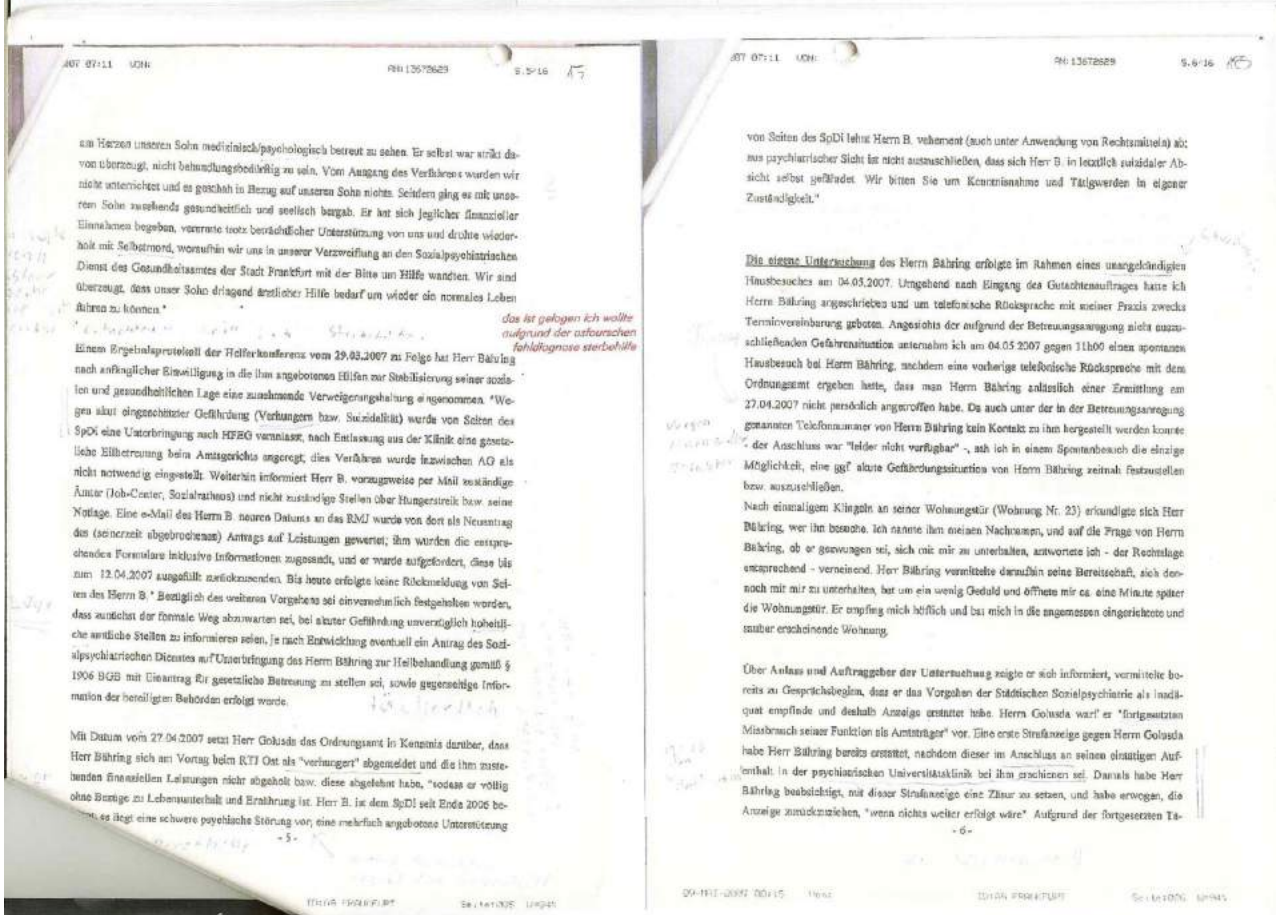

[3] http://41.media.tumblr.com/e492fe49b7cd38fc48b5eaeaf570889b/tumblr\_o47kpyV0yD1sofvubo3\_1280.jpg



07.07.12 UGH RH 1367629 9.9.16 AC

Wahol der Städtischen Sozialpsychiatrie habe er am Vortrag der Untersuchung abends gegen 21:00 bei der zuständigen Polizeidienststelle eine ernste Anzeige erstattet.

Speziell stelle Herr Bähring ausführlich die Entwicklung seiner persönlichen Situation seit Dezember 1998 dar. Zum damaligen Zeitpunkt sei er während der Nacht von dem Ex-Freund einer Kommilitadin, mit der er damals liiert gewesen sei, von der Straße aus mit Mord bedroht worden. Seine damalige Partnerin habe mit Rücksicht auf anderweitige Verflechtungen die Polizei nicht einschalten wollen, doch einer gemeinsamen Bekannten, die Herr Bähring und seine damalige Partnerin telefonisch erreicht hätten, sei es gelungen, den Mann, der die Drohungen geäußert habe, von der Straße zu holen. Die vor diesem Hintergrund aufgetretenen Gerüchte hätten Herrn Bähring, der damals in Bad Homburg gelebt habe, zum "Stadtgespräch" gemacht. Das Gerücht über Herrn Bähring und seine privaten Verhältnisse habe noch zuzusammen, nachdem die Dame schwanger geworden sei.

Anfang 1999 sei Herr Bähring dann mit der späteren Mutter seiner Tochter zusammengekommen, die damals ebenfalls Probleme mit ihrem vorherigen Partner gehabt habe. Herr Bähring habe zum damaligen Zeitpunkt "zweidringende E-Mails" aus seinem Bekanntenkreis erhalten, die er bis heute in seinem Computer archiviert habe und die er ggf. in Einzelheiten darlegen könne. Unter anderem seien etwa Anschuldigungen auf die erotischen Neigungen seiner neuen Partnerin geäußert worden.

Herr Bähring erlebte sich in dieser Situation in erheblicher Weise genötigt. Eines der damaligen Probleme sei unter anderem gewesen, dass der Vater seiner damaligen Partnerin, der zuvor als Anwalt seiner Eltern einen Prozess "verloren" habe, erklärt habe, Herr Bähring "spinne", wesentliche seine Mutter ihm abgelehnt habe, sich in emotionale Beziehung zu beziehen.

- 7 -

09-1941-2007 081115 UGH ID:045 FRANKFURT Seite 14/100 14958

07.07.12 UGH RH 1367629 9.9.16 20

Die Tochter von Herrn Bähring sei am 19.09.2000 zur Welt gekommen, doch bereits in 6 Monat der Schwangerschaft sei die Beziehung zur Kindsmutter - die zum damaligen Zeitpunkt für Herrn Bähring angesichts der Probleme mit seinem früheren Freundestreich die Hauptbezugsperson gewesen sei - aufgrund von Interventionen dieser Mutter auseinandergegangen. Herr Bähring räume ein, zum damaligen Zeitpunkt seine Einseitigkeit und Niedrigschuligkeit vorübergehend durch vermehrten Alkoholkonsum zu kompensieren versucht zu haben. Zunehmend habe er sich nicht mehr in der Lage gesehen, seine Geschäfte zu führen. (Bähring 15-jährig habe er begonnen, sich zu verselbständigen, sei dann als Hauptgesellschafter zweier von ihm mitgegründeter Firmen tätig gewesen, an denen er jeweils 50% der Anteile gehalten habe, während die übrigen 50% von einer Beteiligungsgesellschaft gehalten worden sei. Zeitweise sei Herr Bähring 80 Wochenstunden tätig für die beiden Firmen in der Internet-Branche bzw. einer Management-Informationssysteme tätig gewesen. Wegen Nichterfüllung der Gesellschafter seien die Firmen schließlich aufgelassen worden, was Herrn Bähring zu einem Verzicht auf seine Tätigkeit gezwungen habe, da der Gesellschaftsvertrag ausdrücklich ein Wettbewerbsverbot beinhaltet habe, sodass er nach Auflösung der Gesellschaften nicht die Möglichkeit gehabt habe, in den ihm vertrauten Branchen tätig zu werden.)

Nach Geburt der Tochter sei es zu familiärrechtlichen Auseinandersetzungen gekommen. Herr Bähring habe das Kind zwei- oder dreimal gesehen, aber die Kindsmutter ihm den Umgang untersagt habe. Sie habe sogar seine Vaterschaft abgestritten, sodass Herr Bähring "als erster Mann auf die positive Vaterschaftsfeststellung klagen musste". Auch nach Bevoles seiner Vaterschaft habe er vergeblich auf Umgang mit dem Kind geklagt. Im Rahmen des Verfahrens sei unter anderem auf Vortrage eines psychiatrischen Sachverständigen Gutachtens gedrungen worden, das von Herrn Dr. Seehuber habe erstellt werden sollen. Herr Bähring sei auch durchaus bereit gewesen, im Rahmen eines solchen Gutachtens zu kooperieren, sofern ausschließlich seine Fähigkeit zum Umgang mit dem Kind Gegenstand der Fragestellung sei. Er habe jedoch vermuten müssen, dass der Hintergrund der angeordneten psychiatrischen Begutachtung eine Reserve dafür gewesen sein könnte, dass seine vorherige Beschwerde über den ersten verfahrensführenden Richter bei dem Ministerium zu dessen Absetzung geführt habe. Vor diesem Hintergrund habe er auf die Fortsetzung des Verfahrens verzichtet und wolle mittlerweile im Interesse des Kindes dauerhaft auf den Umgang mit ihm verzichten, da er davon ausgeht, dass es für die Tochter nur belastend sein dürfte zu erfahren, dass sein Kontakt zu dem Vater systematisch verhindert wurde.

- 8 -

09-1941-2007 081115 UGH ID:045 FRANKFURT Seite 15/100 14958

[4] http://36.media.tumblr.com/55c666ec6dbd7d30de494f01c4558ef/tumblr\_o47kpyV0yD1sofvub04\_1280.jpg

07.07.12 UGH RH 1367629 9.9.16 21

Nachdem Herr Bähring auf die Weiterführung des Umgangsrechtsverfahrens verzichtet habe, sei im Februar 2003 von seinen Eltern der erste Antrag auf Einrichtung einer gesetzlichen Betreuung gestellt worden. Die in diesem Zusammenhang geführten Ermittlungen hätten zum endgültigen Zusammenbruch der beruflichen Existenz von Herrn Bähring geführt, der zum damaligen Zeitpunkt in Form von "Hausmutterdiensten" immerhin noch seinen Lebensunterhalt habe bestreiten können.

**LÖGE!**

Im Jahre 2005 sei Herr Bähring schließlich aufgrund der gesamten schlechten Erfahrungen "nach Frankfurt geflüchtet", und es habe ihn irritiert, dass der erste Ansprechpartner bei seiner Wohnungssuche den selben Nachnamen getragen habe wie die Richterin in dem Umgangsrechtsverfahren.

Herr Bähring stelle dar, dass er sich gegenwärtig nicht zum Erwerb des Lebensunterhaltes in der Lage sieht, sondern zunächst seine Gesamtsituation klären und die aus seiner Sicht fehlerhaften Rechtsentscheidungen in der Vergangenheit zur Anzeige bringen möchte. Absolut unzutreffend sei es, dass er in diesem Zusammenhang seinen "Hungerstreik" vermeldet haben sollte, vielmehr habe er vorübergehend "hungern müssen", da das zuständige Job-Center ihm die Auszahlung der ihm zustehenden Leistungen verweigert habe, weil er nicht bereit gewesen sei, sich psychiatisch begutachten zu lassen. In der jüngeren Vergangenheit habe er Lebensmitteln zahlreich nur Dank gelegentlicher materieller Unterstützung von Freunden beschaffen können.

Am 28.04.2007 habe Herr Bähring dann "endlich Geld gesehen". Er hält es für möglich, dass der vorher von ihm gestauerte Hinweis auf die Britax seiner Situation erforderlich war, um die nunmehr erfolgte Gewährung von Grundversicherungsleistungen herbeizuführen. Am Vortrag der jetzigen Untersuchung, also am 03.05.2007, habe er den Bescheid der Job-Centers über die ihm monatlich zustehenden Beträge erhalten. Rückwirkend sei ihm ein Betrag von ca. 1900,- Euro überwiesen worden, von dem er allerdings zunächst einmal drei Monatsanteile habe bezahlen müssen, da er während der vorangegangenen Monate keinerlei Einkünfte bezogen habe.

Herr Bähring mache deutlich, dass er sich auch weiterhin zur Wahrnehmung und Vertretung seiner Interessen in der Lage fühle und deshalb eine Betreuungsbestellung ablehne. Er versichere, keineswegs in Hungerstreik treten oder sich in anderer Weise aktiv selbst schädigen zu wollen.

- 9 -

09-1941-2007 081115 UGH ID:045 FRANKFURT Seite 16/100 14958

07.07.12 UGH RH 1367629 9.10.16 22

Psychopathologischer Befund zum Untersuchungszeitpunkt:

Älterensprechender, äußerlich gepflegter, schlank, aber nicht unterernährt wirkender, Herr Bähring bewusstenklar, wach, voll orientiert in allen Grundqualitäten. Im Kontaktverhalten höflich, offen, kooperativ und auskunftsbereit. Es ergibt sich ein tragfähiger, ausführlicher Rapport. Herr Bähring beantwortet die an ihn gerichteten Fragen sachbezogen, eingehend und detailliert schildert er seine aktuelle Lebenssituation und die Entwicklung der letzten sieben Jahre, der formale Denkablauf erscheint dabei durchweg nachvollziehbar und schlüssig. Im Rahmen verlassener Gesprächspassagen ohne unmittelbaren Bezug auf das derzeitige Betreuungsverfahren lässt Herr Bähring eine umfassende Bildung erkennen. In deren Rahmen er sich auch mit wissenschaftstheoretischen Fragestellungen ("Ockhams Rasiermesser", Kosmologie nach Stephen Hawking) auseinandersetzt. Konkrete Anhaltspunkte für krankheitswertige Störungen des inhaltlichen Denkens lassen sich im Rahmen des Untersuchungsgesprächs nicht feststellen. Affektiv erscheint Herr Bähring schwallungsartig, trotz aller Beileidlichkeit angesichts seiner gegenwärtigen Situation ausgeglichen und ausbalanciert. Er vermittelte eine in Folge der Lebensereignisse der letzten Jahre teilweise verunsicherte Grundstimmung, verbunden mit dem Wunsch nach Klärung, bietet jedoch keine Anhaltspunkte für vitale Depressivität oder gar aktuelle Suizidalität. Psychomotorisch erscheint er ruhig, ausgeglichen, ohne Anhaltspunkte für eine relevante Antriebsminderung. Intentionalität und Initiative erscheinen uneingeschränkt. Maerische Defizite sind nicht festzustellen, biographische Ereignisse deutet Herr Bähring auf Befragen präzise und plausibel. Konkrete Anhaltspunkte für einen krankheitswertigen Suchtmittelmissbrauch liegen - auch unter Berücksichtigung der persönlichen Lebensumgebung des Betroffenen - nicht vor.

Diskussion und Beurteilung:

Herr Bähring stellte sich anlässlich der aktuellen Untersuchung als kooperativer und auskunftsbereiter Gesprächspartner dar. Nachdem er sich zu nichter bestätigten lassen, dass er - zumindest bei dem gegenwärtigen Stand des Verfahrens - nicht verpflichtet ist, sich mit dem Untersucher zu unterhalten, schilderte er dennoch eingehend seine aktuelle Situation und er-

- 10 -

09-1941-2007 081115 UGH ID:045 FRANKFURT Seite 17/100 14958

[5] http://40.media.tumblr.com/5da269a10c4e48a275a95a06aac7513b/tumblr\_o47kpyV0yD1sofvub05\_1280.jpg



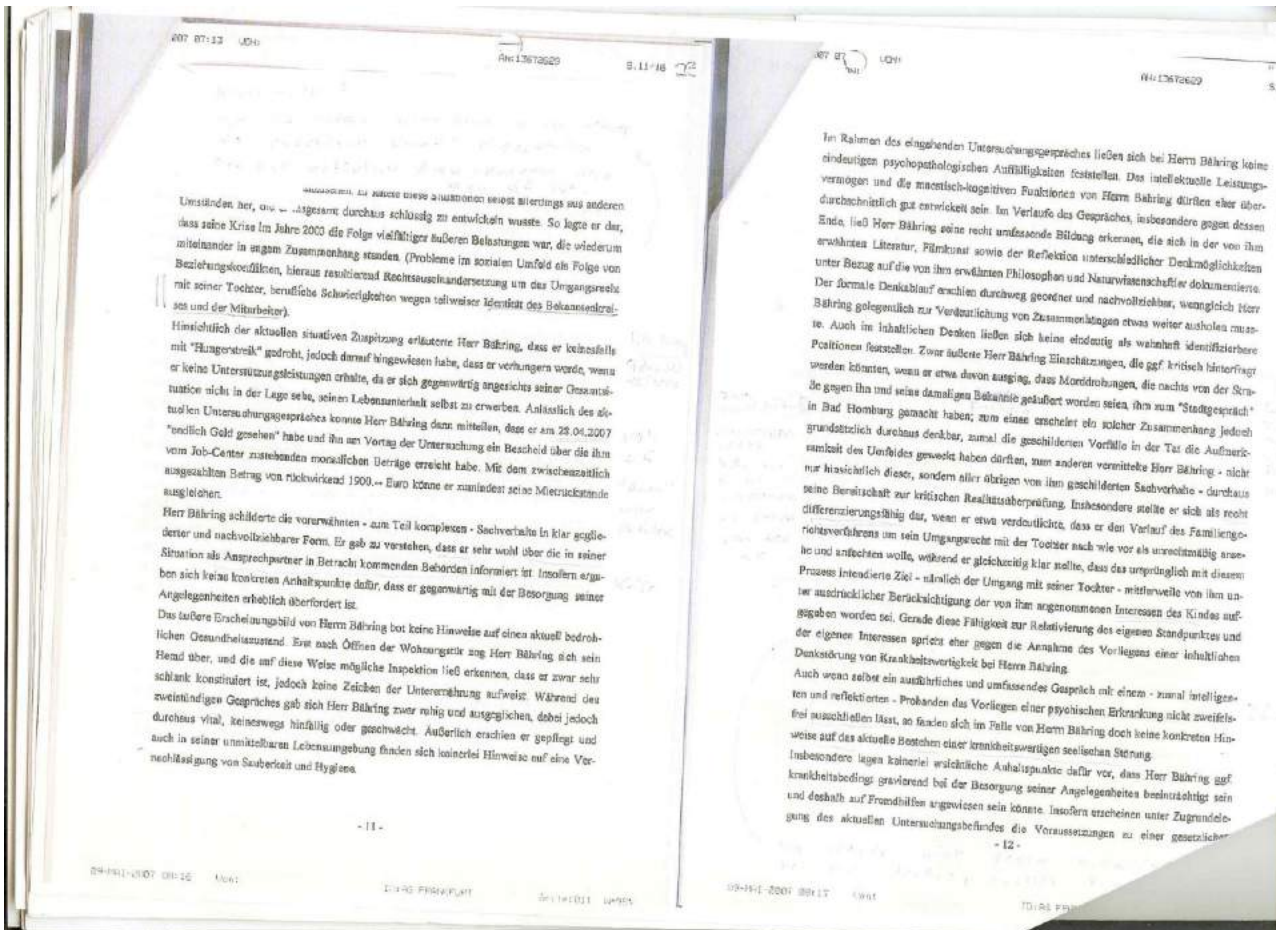

[6] http://41.media.tumblr.com/70876b69176ae9c320efa5fa3a05b/tumblr\_o47kpyV0yD1sofvub0\_1280.jpg

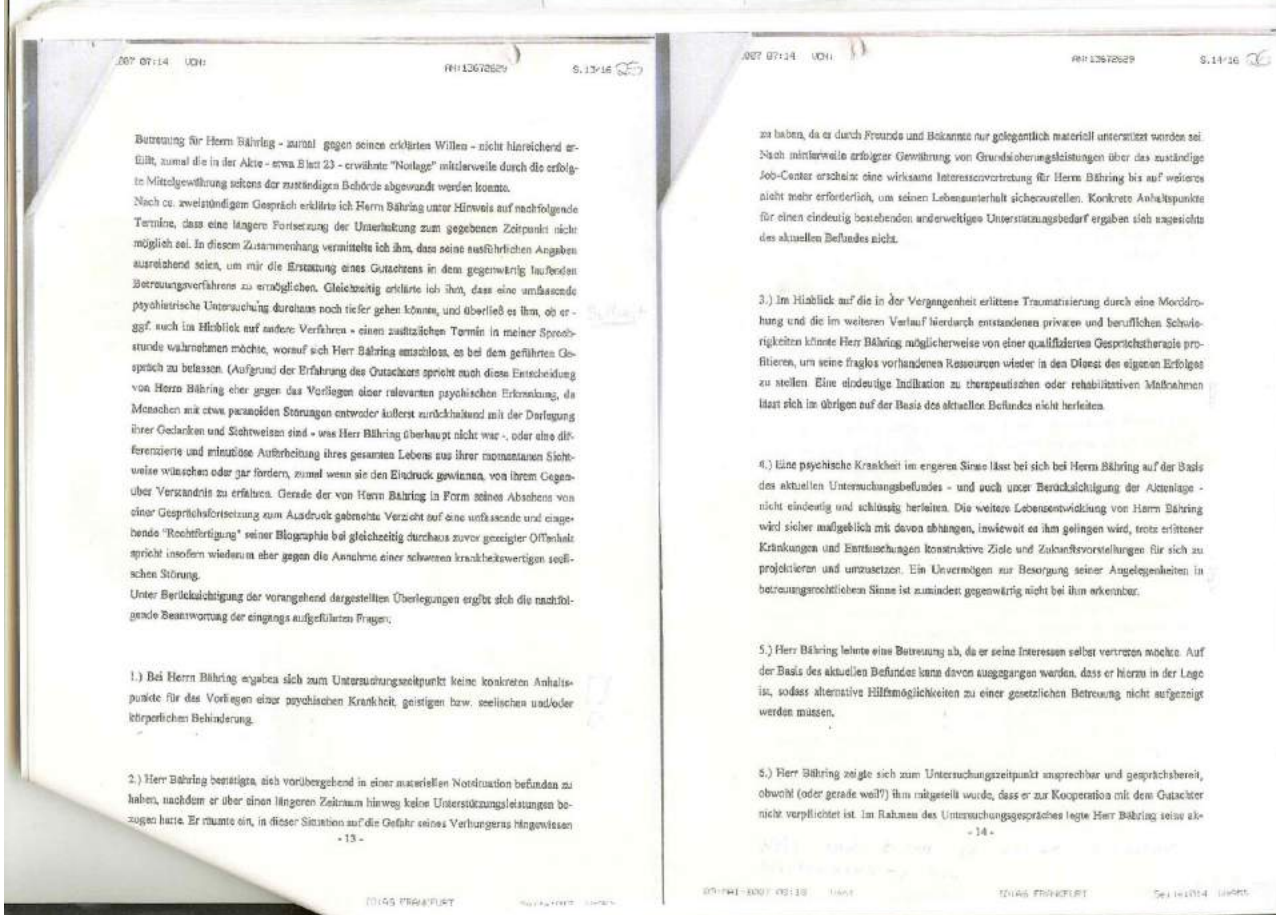

[7] http://41.media.tumblr.com/332532a3ca440e9c3a066a090b2880c/tumblr\_o47kpyV0yD1sofvub0\_1280.jpg

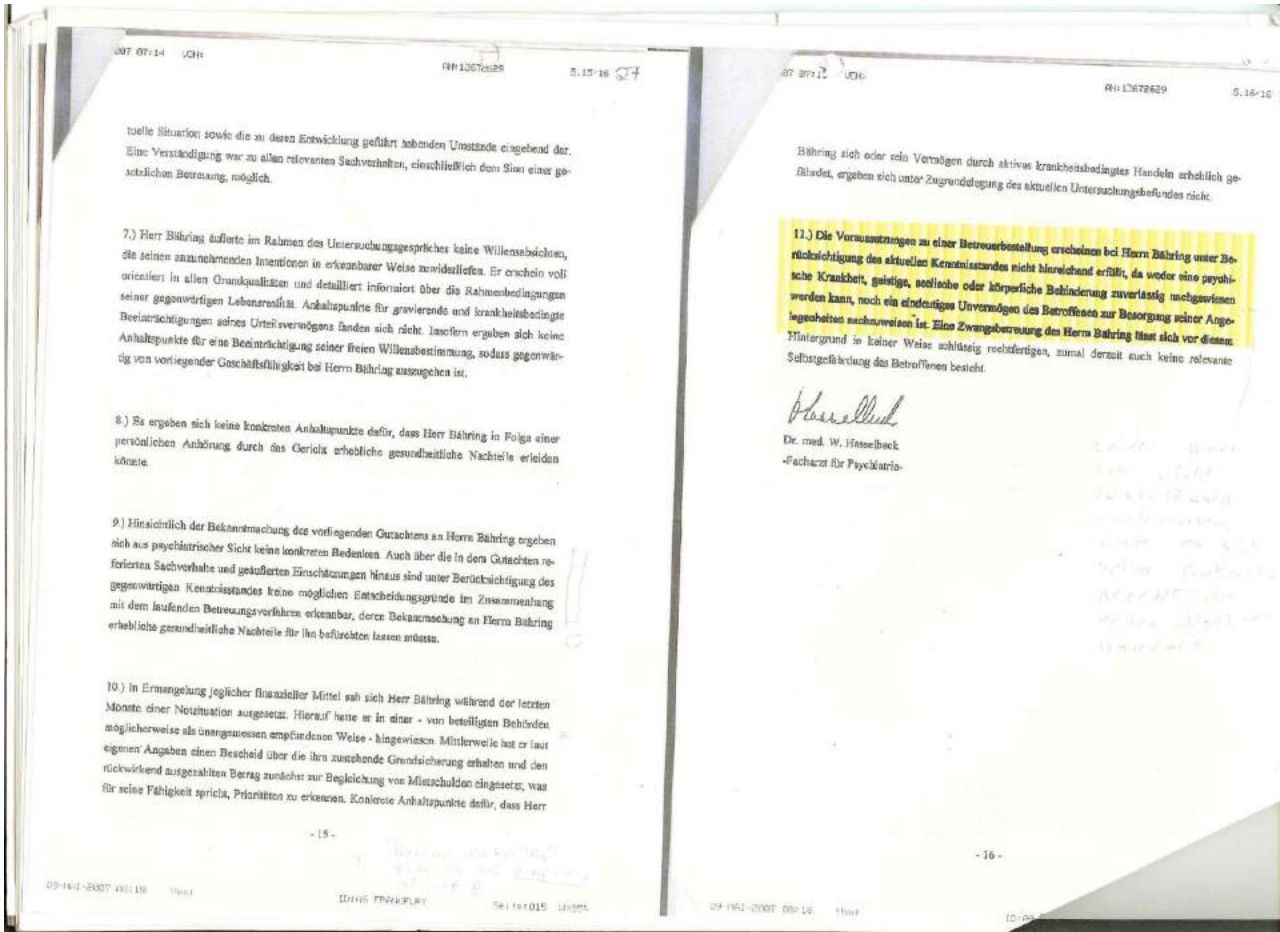

[8] http://40.media.tumblr.com/5cd76c1d90095060cbcd2df508dd7e45/tumblr\_o47kpyV0yD1sofvubo8\_1280.jpg



Maximilian Bähring  
Louisenstraße 101  
61348 Bad Homburg  
Fax: 0 61 72 / 68 50 78

**Fax:**  
Herrn Dr.

Klinik  
Postfach

06. Januar 2003

Sehr geehrter Herr Dr.

vielen Dank für Ihr Schreiben vom 19. Dezember 2002, welches mich am heutigen Tage im Büro mit der Hauspost in der Unterschriftenmappe erreicht hat. Wie darin von Ihnen gewünscht habe ich am heutigen Vormittag angerufen und um Ihren Rückruf gebeten.

Im darauffhin von Ihrer Seite erfolgten Anruf habe ich Sie gebeten, mir darzulegen welchen genauen Auftrag sie hinsichtlich einer psychiatrischen Begutachtung, wohlgermerkt eines durch das Jugendamt begleiteten Umganges von meiner Tochter und mir, unter dem Aspekt inwiefern dieser meiner Tochter schaden könne, vom Amtsgericht erhalten haben.

Sie haben hieraufhin entgegnet, Ihr Auftrag enthalte die Information, dass Behandlungen in irgendwelche Kliniken - im Verlauf des Gespräches haben Sie sich, nachdem ich Ihnen den Beschluss des AG nochmals verlesen habe, auf den Begriff „behandelnde Ärzte“ - und dahingehend korrigiert - dies stelle eine Vermutung Ihrerseits dar – stattgefunden haben - die ich nicht von der Schweigepflicht entbinden würde.

Dies allein legt aber bereits die Annahme nahe, eine Behandlung aufgrund einer - eventuell irgendwann mal vorhanden gewesen seien könnenden - psychischen Krankheit sei erfolgt. Eine solche Annahme dürfte jedoch, aber das mag lediglich meine subjektive Sicht der Dinge sein, ein als unabhängig gelten wollender Gutachter gar nicht treffen.

Sie haben des weiteren angegeben, in eine solches Gutachten auf Äußerungen der Antragsgegnerin (im das Gutachten verursachenden Verfahren), entweder durch Einbezug dieser oder der von Ihr in 15 eng mit der Maschine beschriebenen Seiten schriftlich geäußerten Vorwürfe, die ich schlichtweg als - in zumindest großen Teilen - für unwahr abtun darf, auch nur meine subjektive Sicht der Dinge, einbeziehen zu wollen.

Was dies mit einer Begutachtung hinsichtlich der Frage „Schadet ein (durch das Jugendamt als Aufsichtsperson begleiteter) Kontakt mit mir meiner Tochter“ (und nichts anderes war der vor dem Gericht verhandelte Auftrag des Gutachtens) zu tun hat vermag ich nicht zu erkennen, aber wahrscheinlich ist bereits dieser Mangel an Erkenntnis geisteskrank.

Maximilian Bähring

[9] [http://36.media.tumblr.com/e271823ef00e92c887d3a00c60ced9d9/tumblr\\_o47kpyV0yD1sofvub09\\_r1\\_1280.jpg](http://36.media.tumblr.com/e271823ef00e92c887d3a00c60ced9d9/tumblr_o47kpyV0yD1sofvub09_r1_1280.jpg)

## 18.03.2016 12:41 <http://sch-einesystem.tumblr.com/post/141228706378>

?DER TERMIN FIDNET NICHT STATT? - Das sordnungsamt findet sowas eine Beleidigung und haut mir richtig aufs Maul - weil ich keien Frau bin - die dürfen das nämlich sagen.

~~~

Von wem jemand abstammt geht die Gesellschaft ? anders als die INZEST-Kirche meint ? sehr wohl etwas an! So ist etwa jedem klar daß nicht jeder Afrikaner oder Asiate einfach mal so nach Europa einreisen darf. Und wo **Abstammung verheimlicht wird können auch Kinder (etwa von Sekten wie in diesem Falle) entführt werden.**

Der Rest ist geht NIEMANDEN aber ABSOLUT NIEMANDEN etwas an.

~~~

Maximilian Bähring  
Louisenstraße 101  
61348 Bad Homburg  
Fax: 0 61 72 / 68 50 78 Fax: XXXX  
Herrn Dr. XXXXXXXXX  
XXXXXXXXXX  
Klinik XXXX XXXX  
Postfach XX XX

XXXXX XXXXXXXXXX 06. Januar 2003 Sehr geehrter Herr Dr. XXXXXXXXX, vielen Dank für Ihr Schreiben vom 19. Dezember 2002, welches mich am heutigen Tage im Büro mit der Hauspost in der Unterschriftenmappe erreicht hat. Wie darin von Ihnen gewünscht habe ich am heutigen Vormittag angerufen und um Ihren Rückruf gebeten. Im darauffhin von Ihrer Seite erfolgten Anruf habe ich Sie gebeten, mir darzulegen welchen genauen Auftrag sie hinsichtlich einer psychiatrischen Begutachtung, wohlgermerkt eines durch das Jugendamt begleiteten Umganges von meiner Tochter und mir, unter dem Aspekt inwiefern dieser meiner Tochter schaden könne, vom Amtsgericht erhalten haben. Sie haben hieraufhin entgegnet, Ihr Auftrag enthalte die Information, dass

Behandlungen in irgendwelche Kliniken - im Verlauf des Gespräches haben Sie sich, nachdem ich Ihnen den Beschluss des AG nochmals verlesen habe, auf den Begriff "behandelnde Ärzte" - und dahingehend korrigiert - dies stelle eine Vermutung Ihrerseits dar? stattgefunden haben - die ich nicht von der Schweigepflicht entbinden würde. Dies allein legt aber bereits die Annahme nahe, eine Behandlung aufgrund einer - eventuell irgendwann mal vorhanden gewesen seien könnten - psychischen Krankheit sei erfolgt. Eine solche Annahme dürfte jedoch, aber das mag lediglich meine subjektive Sicht der Dinge sein, ein als unabhängig gelten wollender Gutachter gar nicht treffen. Sie haben des weiteren angegeben, in eine solches Gutachten auf Äußerungen der Antragsgegnerin (im das Gutachten verursachenden Verfahren), entweder durch Einbezug dieser oder der von Ihr in 15 eng mit der Maschine beschriebenen Seiten schriftlich geäußerten Vorwürfe, die ich schlichtweg als - in zumindest großen Teilen - für unwahr abtun darf, auch nur meine subjektive Sicht der Dinge, einbeziehen zu wollen. Was dies mit einer Begutachtung hinsichtlich der Frage "Schadet ein (durch das Jugendamt als Aufsichtsperson begleiteter) Kontakt mit mir meiner Tochter?" (und nichts anderes war der vor dem Gericht verhandelte Auftrag des Gutachtens) zu tun hat vermag ich nicht zu erkennen, aber wahrscheinlich ist bereits dieser Mangel an Erkenntnis geisteskrank.

Maximilian Bähring

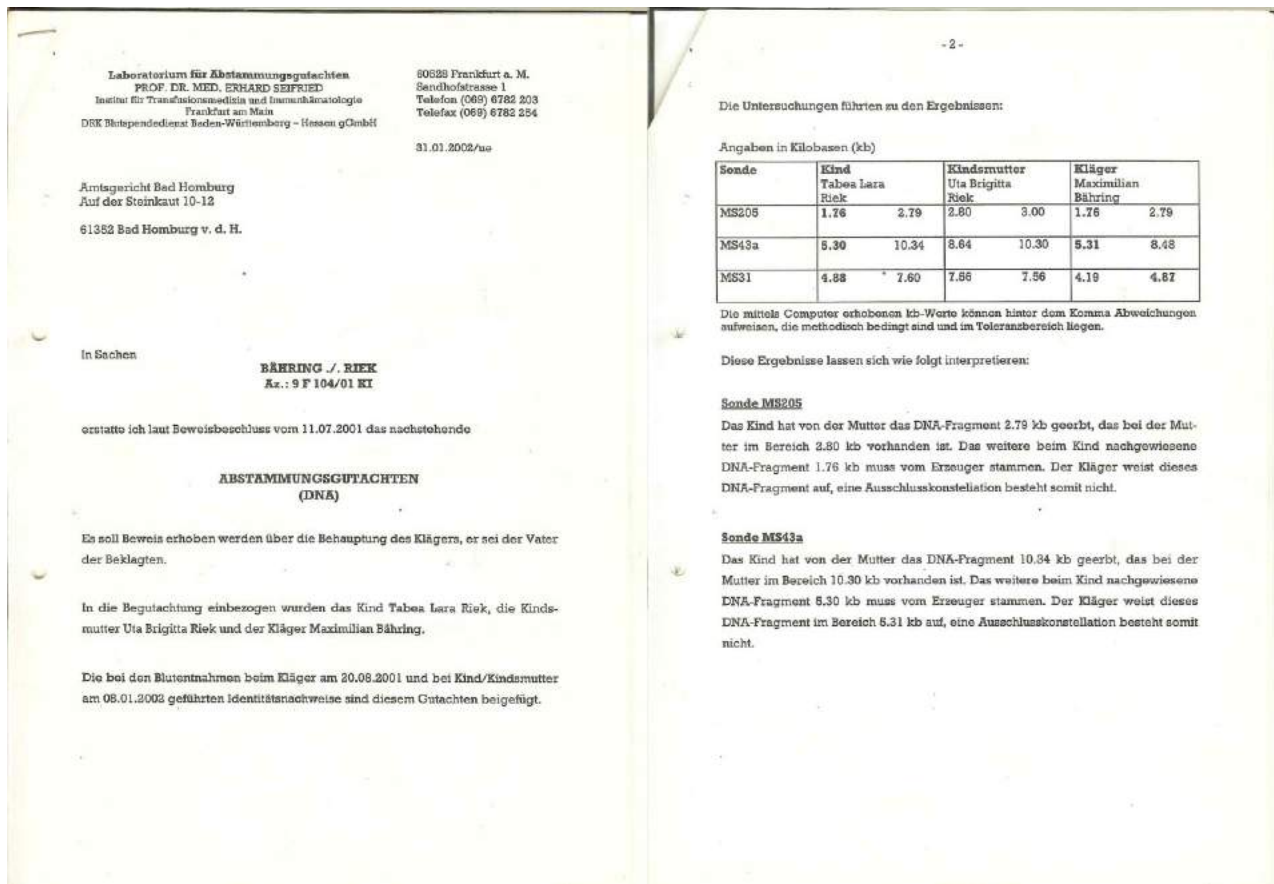

[1] [http://40.media.tumblr.com/2afc6b87d7e82c462b408e1df1b1ebde/tumblr\\_o47lwsLBuA1sofvubo1\\_1280.jpg](http://40.media.tumblr.com/2afc6b87d7e82c462b408e1df1b1ebde/tumblr_o47lwsLBuA1sofvubo1_1280.jpg)



# In seinem Urin hätten sie Drogen[...] gefunden. (s.2)



**Klinikum der Johann Wolfgang Goethe-Universität  
Frankfurt am Main**

Theodor-Stern-Kai 7  
60590 Frankfurt/Main  
Tel.: 0 69 - 6 30 10

Pat.: **Bähring, Maximilian** Geb.Dat.: **21.07.1975, M**  
 Fall-Nr.: **6176424** Status: **ambulant, geschle...**

**Vorbefund Labor**

Station: **RA-AS** Auftragsnummer: **72887474**  
 Auftragsannahme: **23.05.2013 10:39** Probenentnahmedat.: **23.05.2013 10:39**

| Drogen                  |         |       |      |
|-------------------------|---------|-------|------|
| Alkohol im Serum        | <0,10   | g/l   | <0,1 |
| Benzodiazepine im Serum | negativ | ng/ml | <300 |
| Opiate im Serum         | negativ | ng/ml | <300 |

[4] [http://40.media.tumblr.com/f13fc552bd08fa4b9cdda058ab67a0a3/tumblr\\_o47lwsLBAu1sofvubo5\\_r1\\_1280.jpg](http://40.media.tumblr.com/f13fc552bd08fa4b9cdda058ab67a0a3/tumblr_o47lwsLBAu1sofvubo5_r1_1280.jpg)



[5] [http://41.media.tumblr.com/5f8bf4285e8011a80f132fe37270f2a/tumblr\\_o47lwsLBAu1sofvubo4\\_r1\\_1280.jpg](http://41.media.tumblr.com/5f8bf4285e8011a80f132fe37270f2a/tumblr_o47lwsLBAu1sofvubo4_r1_1280.jpg)



Maximilian Bähring  
Lausenstraße 101  
61348 Bad Homburg  
Fax: 0 61 72 / 68 50 78

**Fax:**  
Herrn Dr.

Klinik  
Postfach

06. Januar 2003

Sehr geehrter Herr Dr.

vielen Dank für Ihr Schreiben vom 19. Dezember 2002, welches mich am heutigen Tage im Büro mit der Hauspost in der Unterschriftenmappe erreicht hat. Wie darin von Ihnen gewünscht habe ich am heutigen Vormittag angerufen und um Ihren Rückruf gebeten.

Im darauffhin von Ihrer Seite erfolgten Anruf habe ich Sie gebeten, mir darzulegen welchen genauen Auftrag sie hinsichtlich einer psychiatrischen Begutachtung, wohlgernekt eines durch das Jugendamt begleiteten Umganges von meiner Tochter und mir, unter dem Aspekt inwiefern dieser meiner Tochter schaden könne, vom Amtsgericht erhalten haben.

Sie haben hieraufhin entgegnet, Ihr Auftrag enthalte die Information, dass Behandlungen in irgendwelche Kliniken - im Verlauf des Gespräches haben Sie sich, nachdem ich Ihnen den Beschluss des AG nochmals verlesen habe, auf den Begriff „behandelnde Ärzte“ - und dahingehend korrigiert - dies stelle eine Vermutung Ihrerseits dar – stattgefunden haben - die ich nicht von der Schweigepflicht entbinden würde.

Dies allein legt aber bereits die Annahme nahe, eine Behandlung aufgrund einer - eventuell irgendwann mal vorhanden gewesen seien könnenden - psychischen Krankheit sei erfolgt. Eine solche Annahme dürfte jedoch, aber das mag lediglich meine subjektive Sicht der Dinge sein, ein als unabhängig gelten wollender Gutachter gar nicht treffen.

Sie haben des weiteren angegeben, in eine solches Gutachten auf Äußerungen der Antragsgegnerin (im das Gutachten verursachenden Verfahren), entweder durch Einbezug dieser oder der von ihr in 15 eng mit der Maschine beschriebenen Seiten schriftlich geäußerten Vorwürfe, die ich schlichtweg als - in zumindest großen Teilen - für unwahr abtun darf, auch nur meine subjektive Sicht der Dinge, einbeziehen zu wollen.

Was dies mit einer Begutachtung hinsichtlich der Frage „Schadet ein (durch das Jugendamt als Aufsichtsperson begleiteter) Kontakt mit mir meiner Tochter“ (und nichts anderes war der vor dem Gericht verhandelte Auftrag des Gutachtens) zu tun hat vermag ich nicht zu erkennen, aber wahrscheinlich ist bereits dieser Mangel an Erkenntnis geisteskrank.

Maximilian Bähring

[6] [http://41.media.tumblr.com/e271823ef00e92c887d3a00c60ced9d9/tumblr\\_o47lwsLBAu1sofvub6\\_r1\\_1280.jpg](http://41.media.tumblr.com/e271823ef00e92c887d3a00c60ced9d9/tumblr_o47lwsLBAu1sofvub6_r1_1280.jpg)

---

**18.03.2016 04:11** <http://sch-einesystem.tumblr.com/post/141237984743>

#dasistkeinjanboehm #bibibi <http://www.neo-magazin-royale.de/zdi/#>

was kann man dagegen tun? gezielt falschinformationen einarbeiten.

<http://www.amazon.de/Kuckucksei-Clifford-Stoll/dp/3596139848>

<http://koeln.ccc.de/~drt/books/stoll-kuckucksei-text.ps>

## NEO MAGAZIN ROYALE vom 17.03.2016



[1] [http://36.media.tumblr.com/61025f58e2634b83cf5af91c4075de2a/tumblr\\_o47vndvwtX1sofvubo1\\_1280.jpg](http://36.media.tumblr.com/61025f58e2634b83cf5af91c4075de2a/tumblr_o47vndvwtX1sofvubo1_1280.jpg)

18.03.2016 02:16 <http://sch-einesystem.tumblr.com/post/141255282553>

Jeder Autofahrer bei dem der Verdacht auf Alkohol im Blut besteht muß sich eine Blutprobe gefallen lassen. Aber eine Fremdgeherin und Betrügerin die den Vater falsch angibt jahrlang nicht. Als RACHE daß ich meine Ex habe zwangs-weise zum Vaterschaftstest habe vorladen lassen:

Ich werde ERPRESST!

Zu einem unsinnigen demütigenden Gutachten (von zudem befangenen Gutachtern) nach dem anderen. ?Verleumde nur frisch drauf los irgendwas wird schon hängenbleiben?.

<http://sch-einesystem.tumblr.com/post/141227582973/>

Jeder Autofahrer bei dem der Verdacht auf Alkohol im Blut besteht muß sich eine Blutprobe gefallen lassen. Aber eine Fremdgeherin und Betrügerin die den Vater falsch angibt jahrlang nicht. Als RACHE daß ich meine Ex habe zwangs-weise zum Vaterschaftstest habe vorladen lassen:

# Ich werde ERPRESST!

Zu einem unsinnigen demütigenden Gutachten (von zudem befangenen Gutachtern) nach dem anderen. „Verleumde nur frisch drauf los irgendwas wird schon hängenbleiben“.

[1] http://40.media.tumblr.com/c377522f078ea6d1f571c3effbce1e4c/tumblr\_o48no475qz1sofvubo1\_1280.jpg

## 18.03.2016 02:30 <http://sch-einesystem.tumblr.com/post/141255782218>

TYPISCH: Polizei macht nichts weil es Ausländer sind die anders als Deutsche eine Lobby haben, Wer sich selbst evrteidigt landet dann für immer weggesperrt in enr pasychieatrie weil er sich den angriff nur eingebildet hat (auch wenn fotobeweise vorhanden sind doer tonbandmitschnitte der untätigen bullen).  
<http://www.pi-news.net/2016/03/video-hilferuf-einer-mutter-aus-ludwigshafen/#comments>

The screenshot shows a browser window with the URL [www.pi-news.net/2016/03/video-hilferuf-einer-mutter-aus-ludwigshafen/#comments](http://www.pi-news.net/2016/03/video-hilferuf-einer-mutter-aus-ludwigshafen/#comments). The page header includes the text "POLITICALLY INCORRE" and "NEWS GEGEN DEN MAINSTREAM". A navigation menu contains "Home", "Archiv", "Kontakt", "Leitlinien", "PI wants You!", "PI-Gruppen", "PI-TV", and "Spende für PI".

On the left side, there is a red vertical box with white text: "Pressfreiheit nach Modell netzpolitik.org und Indymedia" and "Eine Zensur für Ausländer-kritische Inhalte findet statt".

The main content area features a video player with the title "Video: Hilferuf einer Mutter aus Ludwigshafen". The video player shows a black screen with the text: "Dieses Video wurde entfernt, weil es gegen die YouTube-Richtlinien zu Spam, irreführenden Praktiken und Betrug verstößt." Below the video player, there is a paragraph of text: "Am vergangenen Samstag wurde ein neunjähriger Junge nach einem Fußballspiel von fünf jugendlichen „Flüchtlings“ im Alter von 14 bis 17 Jahren verprügelt und gewürgt. Die von Freunden des Kindes verständigten Eltern riefen die Polizei, die aber keinen Grund für einen Einsatz sah. Daraufhin machte sich der Vater mit einem Bekannten allein auf den Weg, um seinen Sohn abzuholen. Vor Ort suchten die beiden auch nach den Schlägern und wurden prompt von einem Migrantenmob bedroht. Der Vater zeigte daraufhin seine Schreckschusswaffe, um sich bis zum Eintreffen der erneut telefonisch um Hilfe gebetenen Polizei zu verteidigen. Nach diesem Vorfall fuhr er mit seinem blaugeschlagenen Kind in die Klinik. Am nächsten Morgen erwartete die Familie eine böse Überraschung. Die Mutter des Jungen erzählt im Video die ganze Geschichte. Sie bat es in Umlauf zu bringen, was wir hiermit tun."

[1] http://41.media.tumblr.com/4e9f2c991db94e3de715cbcd14cd9b5/tumblr\_o48obnF2kh1sofvubo1\_1280.jpg

## 18.03.2016 02:48 <http://sch-einesystem.tumblr.com/post/141256430653>

ausgerechnet ein achtzehnter

<http://www.spiegel.de/politik/deutschland/guido-westerwelle-ist-tot-a-1083096.html>



[1] [http://40.media.tumblr.com/7f4b340d939590876d199146b248ab38/tumblr\\_o48p59wJ001sofvubo1\\_1280.jpg](http://40.media.tumblr.com/7f4b340d939590876d199146b248ab38/tumblr_o48p59wJ001sofvubo1_1280.jpg)



[2] [http://41.media.tumblr.com/d3c09741a07415a30821521ae9e240ba/tumblr\\_o48p59wJ001sofvubo2\\_r1\\_540.jpg](http://41.media.tumblr.com/d3c09741a07415a30821521ae9e240ba/tumblr_o48p59wJ001sofvubo2_r1_540.jpg)

## 18.03.2016 03:45 <http://sch-einesystem.tumblr.com/post/141258614673>

Am Freitag den 27. September 2013 hatte ich ein Gespräch mit Dr. Müller-Isberner in dem ich diesen aufgrund seiner gutachterlichen Befangenheit wegen des ?suggestiven? Gutachtenauftrages hinsichtlich dort erwähnter ?psychiatrischer Vorgeschichte ABLEHNTE.

**Strafanzeige auch wegen Falschaussage und Prozessbetrug. NACHWEISLICH (Zeugen) verwehrt er mir Zugang zum Fax damit ich nicht dem Gericht antworten konnte. Vom Gericht auf meine Beschwerde hin zur rede gestellt LOG ER DREIST ich hätte das Gerät jederzeit nutzen können. etc. pp.**

Wie will jemand der bei demjenigen der vom Gutachten finanziell je auch Ausgang profitiert UNABHÄNGIG begutachten können?

beigefügt sind drei Seiten mit Auszügen von Strafanzeigen gegen Gutachtenabstatter von 2013, hier Dr. Dübner und Dr. Müller-Isberner. Insgesamt sind etwa 10 solcher Anzeigen noch in Abschrift vorhanden, teils als mit dem Original identisch beglaubigt von Untersuchungs-Mithäftlingen, Fotokopien verweigerte man mir.

Die Strafanzeigen gingen ein bevor Gutachten angefertigt wurde.

Meinen Einwand daß ich aus Rache ein schlechtes Gutachten erwarte wiesen sie ab mit den Worten ?da würden? sie ?drüberstehen?.

Tatsächlich trieft das Gutachten nur so vor Rache so daß man ihm, dem Gutachten, bereits das letzte mal schon nicht gefolgt ist sondern mich stattdessen entgegen dem Negativ-Gutachten frei-gesprochen hat.

Das ist auch die Ansicht des einzigen unabhängigen Gutachters Hasselbeck.



Maximilian Böhrlay  
Hölderlinstraße 4  
60376 Frankfurt a.M.

30. September 2013

Herrn  
Oberstaatsanwalt  
Dr. König mittels  
Generalstaatsanwaltschaft  
Post 42  
60373 Frankfurt a.M.

3 Es 1795108 Generalstaatsanwalt Frankfurt a.M.,

Am Freitag, dem 27. September 2013 hatte ich ein kurzes  
Gespräch mit Dr. Müller-Isberner in dessen Verlauf  
ich Siegen auf seine gutachterliche Aussagekraft  
wegen der "suggestiven" Gutachtenaufträge hinsicht-  
lich der erwähnten "psychiatrischen Vorgeschichte"  
ablehnte. Dr. Isberner war ebenfalls zugegen.

[1] [http://36.media.tumblr.com/e4e05a6659333524571914e50f41833/tumblr\\_o48rs5Zfml1sofvubo1\\_1280.jpg](http://36.media.tumblr.com/e4e05a6659333524571914e50f41833/tumblr_o48rs5Zfml1sofvubo1_1280.jpg)



Maximilian Bähring  
Niederrheinstraße 4  
60376 Frankfurt a.M.

02. Oktober 2013

Herrn  
Oberstaatsanwalt  
Dr. König mittel 14  
Generalstaatsanwaltschaft  
Zeil 42  
60373 Frankfurt a.M.

STRAFKANZELLE BETRUG

Sehr geehrter Herr Dr. König!

Ich bin fassungslos wie das Geld  
des Steuerzahlens zum Fenster hinaus  
geworfen wird.

Dr. Döber - der bei der Vitus - Klinik  
Köln, Niederlassung Gießen - beschäftigt  
ist soll UNABHÄNGIG darüber befinden  
ob eine mit Einnahmen für seine  
Arbeitgeber verbundene weitere Unter-  
stützung von mir hier erfolgt oder  
nicht. (Selbes gilt für Dr. Müller-Iskenner)

Warum lassen Sie diese Betrüger  
nicht gleich Geld zuucken und  
sich an den Portemonnaies des  
Steuerzahlens bedienen.

Gruß,  
M. Bähring

[3] [http://40.media.tumblr.com/97370ea5a5705ded4de5e56f6ee22743/tumblr\\_o48rs5Zfm1sofvubo3\\_r1\\_1280.jpg](http://40.media.tumblr.com/97370ea5a5705ded4de5e56f6ee22743/tumblr_o48rs5Zfm1sofvubo3_r1_1280.jpg)



Einlieferungsbeleg  
Bitte Beleg gut aufbewahren!

Deutsche Post AG  
60316 Frankfurt am Main

82065788 4425 19.03.16 17:01

Maximilian Baehring  
Hoelderlinstrasse 4  
D-60316 Frankfurt am Main  
Fon: +49 / (0)69 / 17320776  
Fax: +49 / (0)69 / 67831634  
E-Mail: maximilian@baehring.at

Maximilian B Sendungsnummer: RB 9153 2622 40E  
Einschreiben Einwurf

Landger: .....

D-60256  
Servicenummer National  
0228 4333112  
Mo-Fr: 8:00 - 18:00 Uhr

Frankfurt/M., 19. März 2016

5/30 Internet: www.deutschepost.de/briefstatus : Frankfurt a.M.

Vielen Dank für Ihren Besuch.  
Ihre Deutsche Post AG  
gegen Strafanzeigen  
Dr. M. r. Dübner und  
10 solcher Anzeigen  
noch in ... mit dem Original  
identisch beglaubigt von Untersuchungs-Mithäftlingen,  
Fotokopien verweigerte man mir.



[4] http://40.media.tumblr.com/abd42fd0540d75fd3b4e963b1abf358/tumblr\_o48rs5Zfml1sofvub4\_r1\_1280.jpg

20.03.2016 02:30 <http://sch-einesystem.tumblr.com/post/141369794248>

WARUM AKTUELLE HACKERATTACKEN? BEWEISMITTELVERICHTUNG!



Wer seine Attachment Dateien für den eigenegebrauch mit ?201402\*-BULLEN-\*.PDF? benennt wird von der ?Polizei? nicht bedient.  
Auch wen Mord im raume steht. Das Ehrgefühle eines sich durch Dinge die ihn nichts angehen lesenden provoziert fühlenden Polizisten ist wesentlich wichtiger als ob jemand ermordet wird.

Maximilian Baehring Hoelderlinstrasse 4 D-60316 Frankfurt/M.

persönlich/vertraulich  
RechtsanwaltX

Frankfurt/M., 19. März 2016

Sehr geehrtX

Zufällig? Habe ich sie gestern abend das muss etwa 18:35 Uhr oder etwas später gewesen sein, auf dem Rückweg vom Supermarkt getroffen, ich hatte XXX XXXXX auf dem Hinweg noch Post abgegeben, es handelte sich um einige Abschriften meiner Strafanzeigen XXX XXXXX von Ende Juli bis Anfang November 2013 wo ich gefoltert wurde. Außer mir saß damals ein Herr XXXXX-XXXXX XXXXXXXX dort ein, der für ?XXX XXXXX? im Kreistag sitzt (ich war auch mal parlamentarisch im Jugendparlament der Stadt Bad Homburg tätig, wir verstanden uns) und den Widerstand gegen Dr. Müller-Isberners deutsches Guantanamo-Bay organisiert. Neben dem Mann vom Kiosk sollten wir auch diesen als Zeugen laden.

Post die ich Ihnen zusende ist nur für sie gedacht. Ich hatte schon mit ?Polizistinnen? zu tun welche aus sexistischen Motiven wenn Sie sexuelle Missbrauchsoffer vor sich haben die eben peinliche Details lieber mit einem Mann sprechen würden diese nicht an einen solchen weiterverweisen weil sie sich aus weiblichen Minderwertigkeits-komplexen heraus sexistisch nicht für voll genommen fühlen. Dabei sind es nur sie selbst die hier extremst sexistisch agieren.

Das selbe Verhalten kenne ich von einer Anzeige gegen einen Nachbarn, der sich von seinem Balkon aus in Richtung des Blickfeldes des auf meiner Straßenseite liegenden von Gagern Gymnasiums unsittlich exhibitionierte her. Da ist vollkommen egal ob der Typ ein Exhibitionist ist, man bekommt es mit der ?Homo-Polizei? zu tun ? jenen Mitorganisatoren des "Christ auf der street day" die wohl aus politischen Gründen grundsätzlich keinerlei Anzeigen von Delikten von Homosexuellen aufnehmen, wohl aber gegen Menschen als Schwuleneinde brandmarken die in ihrem Zuvielendienst von Homos sexuell missbraucht worden sind.

Ich hatte in XXXXX mit einer Psychologin XXXXXX zu tun die ich für inkompetent hielt was ich ihr so auch gesagt habe. Daraufhin wurde ich tagelang in Isolationshaft gehalten. Nur durch Demonstrationen von (körperlicher?) Gewalt ? durch ein jemanden gewaltstam in den Einzelhaftbunker schleppen, nackt ausziehen und unter Verbieten von jeglicher Kontaktmöglichkeit zum Anwalt oder Briefeschreiben und trotz Durst- und Hungerstreiks ? die Gewalt ausgeübt über Dritte, die Wärter - konnte sich diese Frau "Autorität verschaffen" (wirklich?). Das meinte sie jedenfalls ? bei mir führte das zum krassen Gegenteil was meine Achtung für sie angibt.

Herr XXXXX XXXXXXX XXXXXXX hat massiven Widerstand organisiert gegen die unsäglich Verhältnisse dort. Es gab viel Presse und auch Demonstrationen vor der Anstalt.

Was hat dieser Exkurs nun mit Ihrer Post zu tun? Nun, ich kämpfe seit 15 Jahren gegen eine Anwältin die meint Männer dürften als Väter deshalb nicht gleichberechtigt werden weil Flaschnahrung schlechter für ein Kind ist als Stillen oder bildzeitungsgerecht (Eisbär Knut) formuliert: weil sie keine "Titten" haben. Sie hat wohl aus dem Libanon, wo sie herkommt ein Männerbild importiert nach dem Männer Frauen unterdrücken, etwas was in Deutschland keine gesellschaftliche Realität ist, außer vielleicht im Kopf von Alice Schwarzer und in den Medien, und projiziert diese Einstellung auf ihre Fälle. Das wiederum ist ein echter Angriff auf die Menschenwürde und die Gleichheit von Mann und Frau vor dem Gesetz. Per Geschlecht sollen Väter automatisch die schlechteren Eltern sein. Aber es kommt noch dicker. Sie hetzt nämlich WIE EIN NAZI gegen Behinderte. Geistig Behinderten / vermeintlich psychisch Kranken will sie die Kinder wegnehmen weil die behindert sind. Das ist nichts anderes als in Europa verbotene Behindertendiskriminierung.

In meinem Brief an das Landgericht deutete ich an daß es vielleicht als beleidigend empfunden werden können jemanden als Narren oder Idioten zu bezeichnen, aber damit diese Beleidigung ihre Wirkung entfaltet muß der Beleidigte intellektuell befähigt sein sich als nicht irreisend zu erkennen und es somit als Beleidigung aufzufassen. Wer jemanden einen Idioten nennt der meint meistens nicht wirklich daß er einen Idioten vor sich hat, denn der würde die Beleidigung intellektuell nicht verstehen womit sie wirkungslos wäre. Jemanden als Idioten zu bezeichnen mag als beleidigend empfunden werden, aber es tut der Menschenwürde dieser Person keinen Abbruch.

XXXXX (das sind die Betreiber von XXXXX) betreibt das ehemalige Psychiatrie-KZ Hadamar wo zigtausende psychisch Kranke vergast worden sind, weil man sie wie ein Virus ein krankhaftes Krebskarzinom vom nach Nazi-Lehre erbyginisch reinen Volkskörper entfernen wollte. (Deren Ideologie, nicht meine!) Über die Frage ob Protestanten ein eigener Volkstamm sind weil sie nur untereinander heiraten und sich fortpflanzen mag man streiten (es gab ja genügend Glaubenskriege auf deutschem Boden). Man kann sich auch darüber streiten ob ein ethnischer Mitteleuropäer etwas in dem Afrika verloren hat daß Lebensraum des ethnischen Afrikaners ist, insbesondere, wenn er dort Kolonialherr spielen will. Worüber es aber ekeim Diskussion geben darf ist die Inklusion von Behinderten.

Frei nach Wulf formuliert. "Der BEHINDERTE gehört zu Deutschland?".

Jeder kann (etwa durch einen Unfall den er selbst nicht mal verschulden muss) von heute auf morgen zumbehinderten werden. Wer gegen Behinderte hetzt wie Frau Asfour, die Anwältin meiner Ex, der hetzt ? man Besuche mal ein Altenheim ? langfristig gegen sich selbst.

Ob die Hugenotten eine Art Vatikanstaat in einem territorial geeigneten dritten Land gründen dürfen in dem nur Hugenotten leben weil ein hugenotteischer Andreas Hofer /Theodor Herzl sagt wir Hugenotten sind ein ethnisch reiner Stamm und diese Hugenotten dann als Aufständische Separatisten verfolgt werden ist die eine Sache. Denn wer einem anderen Stamme angehört hat ja dort auch Bürgerrechte und ist dann nur im Ausland lediglich Einwohner (Bürger zweiter Klasse) im Inland aber bürger. Genau wie ich mich wenn ich irgendwo zu Besuch bin mich zu benehmen und anzupassen habe nach den Regeln des Gastgebers anders als wenn ich mich in meiner eigenen Wohnung aufhalte wo ich die Regeln mache.

Was ich meine: eine ethnische Minderheit kann im zweifelsfalle den Standort wechseln und schon verschwindet die Benachteiligung wie von selbst. Der Inhaber eines türkischen Passes der deshalb in Deutschland nicht wählen kann, kann sich in ein Flugzeug setzen und sobald er auf türkischem Boden aussteigt in eine Wahlurne gehen und Erdogan wählen oder abwählen, genau wie ich an meiner eigenen Anlage die Musik spielen darf die mir passt, wenn ich irgendwo zu Besuch bin muß ich mir das anhören was dem Gastgeber gefällt. Diesem hypothetischen Türken stünde ja auch noch das Einbürgerungsverfahren offen. Er könnte sich auch ne deutsche Frau suchen und sich ethnisch assimilieren, und familiär betrachtet ethnisch Deutscher werden in der dritten Generation im Sinne des kleingeschriebenen Komparativs.

Dem Behinderten hingegen fehlt die Möglichkeit sich an einen anderen Ort zu begeben und schon ist die Behinderung weg. Wer ethnisch diskriminiert wird kann sich dem entziehen, indem er einen Ort aufsucht wo seine Ethnie die Bevölkerungsmehrheit stellt. Der Behinderte hingegen kann das nicht.

Ich werde nicht mehr oder weniger Mensch, die MENSCHENWÜRDE von mir als Dueschem wird nicht dadurch tangiert, ob ich mich im Ausland aufhalte und dort Minderheit bin die nicht wählen darf. Ich habe zweieinhalb Jahre meines Lebens in Bangkok, Thailand verbracht wo mein Vater ein Bergbauunternehmer leitete. Daß ich dort Ausländer war tangiert meine Bürgerschaftsausübung wenn ich 18 bin, nicht aber meine Menschenwürde als FARANG, wie sie dort geschimpft werden: Ausländer.

So, und jetzt der große Bogen zurück zum Brief an das Landgericht:

Jemadem nicht im Scherz zu unterstellen ein Idiot zu sein, sondern es ihm tatsächlich per Begutachtung zu unterstellen ist das fieseste und gemeinste was man jemandem antun kann.

Was man damit aussagen will ist nichts anderes als:  
Sie sind ein Depp, den ich nicht ernstnehmen muss, weil er ein Trottel ist. Beweis. Gefälligkeitsgutachten.

Wenn etwas eine EKLATANTE VERLETZUNG DER MENSCHENWÜRDE darstellt dann das.

Es gibt im Film Philadelphia (den mit dem Fein-CoUrD-anzug/ LAWSUIT) diese Stelle wo die Geschworenen sinngemäß gefragt werden:

"Sie benachteiligen den Kläger weil er eine Krankheit, HIV hat, die gesellschaftlich stigmatisiert. Wäre der Kläger auf einen Rollstuhl angewiesen um in diesen Gerichtssaal zu rollen, würden Sie ihn dann auch benachteiligen wollen??"

Genau darum geht es hier und genau deshalb habe ich gute Lust bereits jetzt das Bundesverfassungsgericht und den EGMR anzurufen.  
Hier wird ein vermeintlich Behinderter aufgrund seiner Behinderung diskriminiert. Und dem kann er sich nicht entziehen.

Was hat das nun mit der Post zu tun? Nun, Tucholsky der dachte jemand lese seine Post mit nam einen Umschlag und steckte einen Brief hinein auf den er schrieb:, lieber Freund anbei übersende ich dir einen lebendigen Flo. Er tat aber keinen Flo hinein. Als der Brief den Empfänger erreichte war einer drinne.

Wenn ich AN SIE einen Brief ADRESSIERE, zudemals Strafverteidiger dann ist der NUR FÜR IHRE AUGEN BESTIMMT. Es handelt sich also um Kommunikation zwischen Ihnen und mir. Unter Männern (vor allem Selbständigen die in Bars verkehren) ist die Verwendung des scherzhaften "Sekretöse" als Bezeichnung für eine Assistentin /Mitarbeiterin ? hier RECHTSANWALTS-fach-GEHIFIN (?) - durchaus üblich. Gerne komme ich Ihrer Aufforderung nach Sie künftig als ihre Mitarbeiterin zu bezeichnen. Ich bin nicht der große Vortizende "Beckenbauer-Clan" oder wie er heißt, ich meine so etwas auflockernd und scherzhaft ehrenrührig wird es erst wenn man es so verstehen will und nicht weil es so gemeint ist.

Das ist wie die Polizistin ohne Selbstvertrauen die meint wenn ich lieber mit einem Mann die Details bespreche wie ein anderer Mann mich sexuell missbraucht hat sei es ein Agriff auf ihre Autortät.

Polizisten, welche wenn Sie die Presse (ich bin Chefredakteur der "PressIDent" ;o) der Schülerzeitung gewesen) nicht zensieren dürfen nicht arbeiten wollen kenne ich. Wenn ich in meinem Blog der sich an Journalistenkollegen richtet schreibe "Bullen" und ein Polizist der das mitliest DER ABER NICHT ADRESSAT DER NACHRICHT IST ? echauffiert sich darüber dann bastle ich ihm als "Treffen auf halbem Wege" zu Ehrenrettung vielleicht einen Polen-Tee für die mediale Verwendung der Begrifflichkeit "Bullen" aber wenn es so weit kommen muss daß ich mich nur noch im Schutz der Internet-Medienöffentlichkeit be-wegen kann im Ostend weil ich auch von Polizisten die sich provoziert gefühlt haben (das haben wir schriftlich) DESHALB verprügelt worden bin dann ist das Folge des eigenen nämlich Polizeiversagens.  
Ich habe auch die Plakate satt auf denen steht "AUCH MENSCH: Der Polizist? oder so. Schlagen sie mal im Internet nach. Wenn sie "Bulle" googlen steht da eindeutig daß es sich um ein Tier handelt und nicht um einen Menschen.

Die Straftaten deren Opfer ich wurde sind meist sind Tribettfahrer-straftaten. Leute die etwas im Internet lesen, aus dem Zusammenhang reißen, falsch verstehen und dann aufgrund einer vermeintlichen Provokation über-

(und jetzt kommts: Achtung Ironie) ?reagieren?.

Doch wo die Polizei mich nicht schützt bleibt mir nur die Kontrolle der Staatsmacht mittels der vierten Gewalt, den Medien, und über diplomatischen Protest des Auslandes. (Gezi-Park = Blockupy!, schauen sie mal bei youtube nach Hagenrethers Clip "Drecks Nord-koreaner? ? Mitternachtsspitzen vom 27.09.2014) Ich betreibe daher eine Art Newsleterversand an mit uns "besonders befreundete? Staaten wie Nord-Korea, Pakistan, Russland ? Warum sollen deren Diplomaten nicht auch mal was zum Thema "Menschenrechte? sagen dürfen (Männer/ Väter sind auch Menschen), jenen Menschenrechten die unsere Kazlerin immer wirtschaftlichen Interessen unterordnet.

Die Polizei Frankfurt a.M ist wie der Landgerichtsvorsitzende "Kaiser-Wilhelm-Bande?. Sie sagt nicht daß sie einen für einen Idiot hält, sie haut einen mit dem Schädel solange an eine Mauer bis man geistig behindert ist und wenn sie dann sagt der "leidet unter Halluzinationen? dann ist das nur das gesagte, das Signifikat, das bezeichnete, das gemeinte, Signifikante, das was dabei herüberkommen soll ist: der ist ein Vllidiot, udn Vollandioten sind vogelfrei.

Die einzigen die hier wirklich beleidigen sind Richter und Polizei.

Abgehen von der Anwältin meiner Ex, die meint die Menschheit teile sich auf in eiene Herinnerasse und Untermenschen die sich er-schießen lassen "dürfen? per Wehrpflicht nur für Männer und für den Unterhalt von Kindern die sie SEIT 15 JAHREN nicht zu Gesicht be-kommen zwangsarbeiten "dürfen? wobei sie in Erziehungsfragen auch dann die Fresse zu halten haben wenn die Mutter die Kinder in eien Sekte hineinerzieht.

Einen runden Tisch, darüber habe ich dei Nacht wachgelegen, halte ich für nicht sinnvoll, aber zusammen it Ihnen als Zeuge UND den Medien als Kontrolle würde ich mich mit der Polizei zusammensetzen.

Ich habe schlicht und ergreifen Angst vor vohmassiveren Repressionen staatlicher Seite als jenen denen ich im Moment schon ausgesetzt bin.

Ich komme zum Schlußvortrag :o):

Die ganz einfache Geschichte, besser: die Wahrheit!, die wir dem Gericht klarmachen müssen ist folgende:

1. Ich werde von meiner Ex psychiatrisch diffamiert weil die sich in Sorge- und Umgangsrechtsverfahren einen Vorteil vom Stigmatisieren erhofft
  2. In der Kleinstadt Bad Homburg spricht sich das herum, die Polizei nimmt mich nicht ernst, ich verliere im Unternehmen Aufträge und durch die ruinierte Firma den Job, der Polizist Schmitt sagt mir als ich daraufhin nach Frankfurt ziehe: da kommen Sie in den Bereich vom 1. Revier, die kenne ich, da werden sie viel Freude miteinander haben Da ist die Verbindung!
  3. Nach vielfachen unterlassenen Hilfeleistungen aufgrund psychiatrischer Diffamierung die ich jeweils strafangezeigt habe kommen Beamte bei mir vorbei und schüchtern mich ein. Wenn ich es nicht unerlassen würde sie Strafanzuzeigen oder per Dienstaufsicht gegenseie vorzugehen würden sie mich mal für so wörtlich mindestens ein Jahr in eien Psychiatrie verschwinden lassen.
  4. Unabhängig davon wurde ich dast zeitgleich vom Würger fast zu Tode gewürgt.
  5. Es kommt zu Putativnotwehr. Ich werde von ebanten "zusammen-geschalgen?. Alles ab hierist Rache udn Schutzbehauptung.
  6. Staatsanwalt König sagt ich scolle mich melden wenn ich den Würger wieder sehe. Ich tue das mehrfach, nichts geschieht.
  7. Ich mache ein Foto um nachzuweisen daß er wirklich wieder da ist ich nicht haluziniere. Als Die Freundin des Würgers das merkt GREIFT SIE MICH AN. Sie hat wohl ein schlechtes Gewissen udn möchte deshalb nicht fotografiert werden, möglicherwise liest sie sich den Blog.
  8. Ich NOTWEHRE MICH GEGEN deren PRÜGELATTACKE
- Daher plädiere ich auf Freispruch. Darunter mach ich es nicht.

Ich plädiere im übrigen auch auf ?Freispruch? ihrerseits was die vermeintliche Beleidigung ihrer MITARBEITERIN angeht. :o)

Wir sollten überlegen ob wir gegen die Polizei vorgehen und Schmerzensgeld fordern wenn der Staatsanwalt die nicht zur Rechenschaft zieht. Nicht weil ich Geld will ? das dürften sie behalten falls sie welches erstreiten - sondern damit die mal eien Dämpfer bekommen.

Wenn ich von jemandem AUF DRINGENDEN VERDACHT EINE STRAFTAT begangen zu haben hin und ICHT AUF VORRAT wie mit einer Überwachungskamera ein Foto mit dem Smartphone mache dann ist das nicht wie sei meinten

eine Urheberrechtsverletzung (denn der Urheber der Aufnahme bin ich)

sondern allefalls unter dem Gesichtspunkt des Rechtes am eigenen Bild kritisch zu sehen. Da könntnet Sie mit Ernst August von Hannover und seinem Anwalt Prinz mit Sicherheit tagelang drüber fachsimpeln.

Der wird Opfer von Paparazziattacken weil er eine Person des öffentlichen Lebens ist und seine Frau einer Erbdynastie in einem Fürstentum entstammt wo der Adel regierungstechnisch noch etwas zu sagen hat und daher jedes Familiendrama gleich für monegassische Untertanen relevante Regierungspolitik ist anders als in Deutschland wo die Klatschpresse allenfalls den Voyerismus semsationlüsterner Omas (die im Intrenet unter die Kategorie ? ?get a life? ? fallen würden) bedient.

Frau Zajac wurde fotografiert weil sei Beteiligte an eienr Straftat ist und hat ungefähr so viel Recht am eigenen Bild wie ein RAF?Terrorist der sich auf einem Fahndungplakat wiederfindet.

Daß das ganze im Internet als Blog öffentlich ist

<http://wuegerjagd.tumblr.com/>

daran ist die Polizei schuld die sich um nichts gekümmert hat, die Downloadvariante findet sich unter:

<http://take-ca.re/tumblr.com/wuegerjagd.1.pdf> sowie  
<http://take-ca.re/tumblr.com/wuegerjagd.2.pdf>

<http://take-ca.re/tumblr.com/anschlag215.1.pdf> und  
<http://take-ca.re/tumblr.com/anschlag215.2.pdf>

Außerdem haben sie mir zugesichert daß Müller-Isberner allenfalls in der Hauptverhandlung selbst begutachten würde, ich mich mit Ihm nicht zu unterhalten brauche und mch dahingehden beruhig mir auch keine Unterbringung zur Beguatachtung drohe wie 2013.

Wir haben uns für den XXXXXXXX (den XX. XXXX 2016) XXXXXXXXXX /XXX XXXXX XXXXX XXXXXXX sie wollten mir den termin dann noch genauer durchgeben: irgendwas mit XX:XX eher XX:XX Uhr wenn ich das richtig mitbekommen habe.

Ich freue mich darauf sie zu sehen.

Mit freundlichem Gru&SZlig;

Maximilian Bähring

P.S.: Ich bin kein Nazi. Ich rege mich ALS BÜRGERERECHTLER darüber auf daß die Antifa den FRAGIDA ihre grundgesetzlich Versammlungs-freiheit blockiert undihnen so unnötig Aufmerksamkeit verschafft statt sie zu ignorieren. Demokratie macht man mit Argumenten nicht mit Versammlungsverboten. XXXXX XXXXXX XXXXXXXX grillt etwa gegen Nazis, er macht den Leuten damit einfach ein attraktives Angebot. Es gibt aber durchaus Leute die anderen das Whalrecht entziehenwollen, siehe dazu meine Wahlprüfungsbeschwerde WP 88/13 beim deutschen Bundestag.

P.P.S.: Ich hab mit dem Arbeitskreis Vorrstadatnespeichrung die FREIHEIT STATT ANGST Demo organisiert indem ich Plakate geklebt habe. Das sind die welche gegen zuviel Überwachung(-skameras) vorgehen. (Einer davonnachher zur =) Piratenpartei.

+++

Maximilian Baehring Hoelderlinstrasse 4 D-60316 Frankfurt/M.

Herrn  
RechtsanwaltX  
hilfs- und/oder ersatzweise  
dessen Postbevollmächtigte

Frankfurt/M., 19. März 2016

Liebe postbevollmächtigte Mitarbeiter und SysOps/  
Postmaster deX RechtsanwaltX ,

in dem Briefumschlag in welchem dieser Brief entahnten ist steckt ein weiterer der persönlich/vertraulich für Herrn Kai Guthe bestimmt ist,

sehr geehrteX

mein öffentlicher PGP-Key für sichere EMail ist bei der Ripe abrufbar!

<https://apps.db.ripe.net/search/lookup.html?source=ripe&key=PGPKEY-A9CDBAE3&type=key-cert>

```
key-cert: PGPKEY-A9CDBAE3
method: PGP
owner: Maximilian Baehring
fingerpr: 55C9 44F2 7A29 59E4 D51D 2517 7DA8 7BB7 A9CD BAE3
certif: ??BEGIN PGP PUBLIC KEY BLOCK??
certif: ??END PGP PUBLIC KEY BLOCK??
mnt-by: MB19750721
created: 2014-11-06T18:14:14Z
last-modified: 2014-11-06T18:14:14Z
```

Mit freundlichem Gru&SZlig;

Maximilian Bähring

**Polizeipräsidium Frankfurt**

**Kriminaldirektion**

K15-Brand-, Waffen-, Sprengstoffdelikte  
Adickesallee 70  
60322 Frankfurt am Main

Telefon 069/755-51508  
Fax 069/755-51509  
VNr. ST/0487284/2014

**HESSEN**



# Telefax

Empfänger **Maximilian Bähring**  
Hölderlinstraße 4  
60316 Frankfurt am Main  
Fax-Nummer 069 / 67831634

Sehr geehrter Herr Bähring,

bedauerlicher Weise haben sie es versäumt mitzuteilen, ob sie den Mann afrikanischer Abstammung im Rahmen einer Wahllichtbildvorlage wiedererkennen könnten.  
Aus ihrer Antwort schließe ich, dass dieser Mann ihnen nichts getan hat und ausschließlich anwesend war. Oder was war seine genaue Handlung?

Die Erreichbarkeit ihres Hausverwalters haben sie in ihrem Antwortschreiben nicht angegeben und auch nicht ob sie die anderen Personen näher beschreiben könnten.

Ferner möchte ich sie hiermit bitten die beleidigende Formulierung "Bullen" in ihren Dateianhängen zu unterlassen.

Mit freundlichen Grüßen

**POLEN-  
TEe**



Seitenzahl 1 (mit Deckblatt)  
Sachbearbeiter Schäfer, KK

02.06.2014 i.A. Schäfer, KK

Datum Unterschrift, Amtsbezeichnung  
Bei fehlerhafter oder unvollständiger Übertragung wählen Sie bitte 069/755-51541

Telefax\_009  
10 / 2008

[1] [http://40.media.tumblr.com/3d4b1958b0ab2ed2e42b762441dfe3de/tumblr\\_o4cdmj8mZ71sofvubo1\\_1280.jpg](http://40.media.tumblr.com/3d4b1958b0ab2ed2e42b762441dfe3de/tumblr_o4cdmj8mZ71sofvubo1_1280.jpg)



<http://www.zdf.de/ZDFmediathek/beitrag/video/2697938/heute-show-vom-18.03.2016#/beitrag/video/2697938/heute-show-vom-18.03.2016>

?WO ISCH DOI MAA DU NUDDE? ;o)

<http://www.ardmediathek.de/tv/extra-3/Die-Zeugen-Seehovas/Das-Erste/Video?bcastId=23817212&documentId=34185916>

?ZEUGEN SEEHOVAS? hab ich das schonmal irgednwo GELESEN?



[1] [http://41.media.tumblr.com/de9ee18c8d5f42f4da89e74bbdc6fac5/tumblr\\_o4ceqc19u41sofvubo2\\_540.jpg](http://41.media.tumblr.com/de9ee18c8d5f42f4da89e74bbdc6fac5/tumblr_o4ceqc19u41sofvubo2_540.jpg)

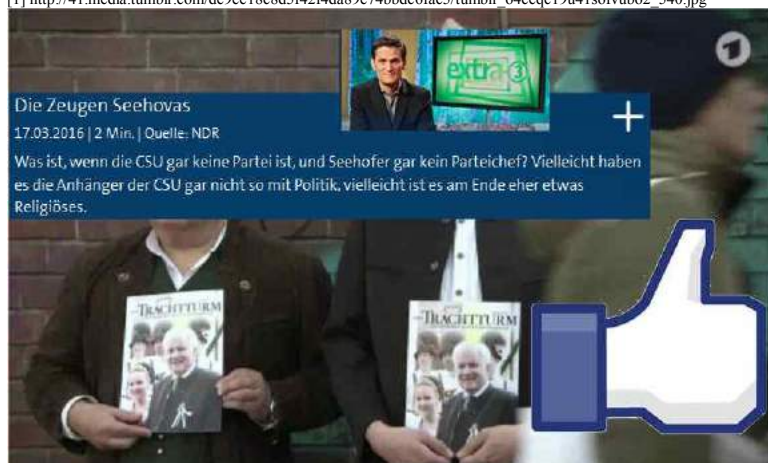

[2] [http://40.media.tumblr.com/ebd15f2de46ee23f0b4ee9fcf829a99a/tumblr\\_o4ceqc19u41sofvubo1\\_1280.jpg](http://40.media.tumblr.com/ebd15f2de46ee23f0b4ee9fcf829a99a/tumblr_o4ceqc19u41sofvubo1_1280.jpg)

**20.03.2016 10:13** <http://sch-einesystem.tumblr.com/post/141393711868>

## RACHE-akte

?Kindesentzug mit Folgen -die Leidensgeschichte der Familie Kuwalewsky?

<http://www.psychiatrie-und-ethik.de/wpgepde/der-fall-andrea-kuwalewsky-und-ihrer-vier-kinder/>

---

Kindswohl und Richterin Leichthammer die den Vater straf-angezeigt hatte weil und nachweislich nachdem der eine Dienst-aufsichtsbeschwerde gegen Sie eingereicht hatte.

?Maximilian Bähring  
Louisenstraße 101  
61348 Bad Homburg  
Fax: 06172 / 685078

per Fax: 06 11 / 32 27 63  
Persönlich  
Herrn  
Dr. Christean Wagner  
Minister der Justiz  
des Landes Hessen  
Luisenstraße 13  
65185 Wiesbaden

Dieses Faxschreiben umfasst insgesamt zwei Seiten!

24. Februar 2003

Amtsgericht Bad Homburg

AZ 3133 E - IV/4 - 1140/02

Sehr geehrter Herr Dr. Wagner,

ich möchte mich an dieser Stelle zunächst für das Engagement Ihres Büros für die Einleitung des Dienstweges in oben genannter Sache ausdrücklich bedanken. Immerhin hat sich die Situation am Familiengericht durch die Neubesetzung mit der Richterin Leichthammer nach meiner Beschwerde vom 10. Juli 2002 derart deutlich verbessert, dass eine Einstweilige Anordnung schon nach ganzen sechs Monaten zusammen mit dem Hauptsacheverfahren verhandelt werden kann. Auch wenn als Wehrmutstropfen bleibt, dass die wohl psychiatrisch geschulte Richterin dem Antragsteller unter Verweis auf den (so wörtlich) Wirbel, welchen er um das Verfahren veranstaltet habe, (genauer weiß Sie auf Rückfrage des Antragstellervertreeters nicht zu berichten und verweist auf den anderen Familienrichter am AG) psychische Krankheit unterstellt. War hier vielleicht, möglicherweise, eventuell und unter anderem oben genannte Beschwerde gemeint? Um nicht Ursache einer weiteren Überbelastung der Jurisdiktion durch erneute Beschwerde zu sein, habe ich meinen Antrag schlussendlich zurückgezogen. Doch dies ist des Lobes für das Amtsgericht nicht genug. Denn immerhin habe ich seit neuestem mit dem Vormundschaftsgericht des selben Gerichtes, ein paar Zimmer weiter zu tun. Grund ist nun ein Betreuungsantrag gegen mich. Dessen Inhalt ist mir, trotz Antrag auf Einsichtnahme der Akten nicht bekannt.

? / -2-

-2-

Und hier erstaunt und erfreut mich dann doch wirklich die zügige Bearbeitung:

Von Einreichen bis Gutachtertermin dauert es weniger als zwei Wochen! (In 9F 104/01 KI immerhin sechs Monate.)

Mein Ablehnungsantrag des Gutachters wird noch am selben Tage positiv und nicht begründet beschieden, und binnen eines Tages per Post zugestellt. (Acht Tage dauerte in 9F 104/01 KI allein der Weg von der Geschäftsstelle des Richters ins Gerichtsfach der von mir beauftragten Kanzlei im Hause des Amtsgerichtes.)

Und ganze neun Tage später erhalte ich (mit einfacher Post) schon Terminladung für einen Termin ganze vier Werktage später! (In 9F 434/02 UG, einer Einstweiligen Anordnung, immerhin sechs Monate.)

Vielleicht liegt das ja auch daran, dass bei solchem zivilrechtlichen Verfahren andere Verfahrensvorschriften angewandt werden können (welche konnte mir die Geschäftsstelle auf mehrfache Nachfrage hin allerdings leider auch nicht nennen). Oder sogar (ebenfalls Auskunft der Geschäftsstelle) daran, dass es hier eben um Menschen geht. (Wobei ich nicht ganz verstehe: Sind Kinder keine Menschen?)

Ich möchte an dieser Stelle ausdrücklich anregen, vielleicht per ministerbürolichem Fax-schreiben, dem Amtsgericht Bad Homburg die ?vorzügliche Hochachtung? (wie der Landgerichtspräsident bei Beschwerden zeichnen lässt) für diese ausgezeichnete Arbeit zu bescheinigen.

In unerschütterlichem Vertrauen in den Rechtsstaat und mit freundlichen Grüßen

(Maximilian Bähring)

Nachrichtlich in Kopie

Bundesministerium der Justiz 030/20259043

Präsident des Landgerichtes Frankfurt

069/1367-6050

Redaktion Spiegel 040/3007-2247

Redaktion Focus 089/9250-2973

Redaktion Frankfurter Allgemeine Zeitung 069/7591-1743

Redaktion Frankfurter Rundschau 06172/1704-10

Redaktion Taunus Zeitung 06172/927353

Dr. Sieg, Nörr Stiefenhofer Lutz 0211/49986-100

P.S.: Ironie (gr. eironia). In allg. Sinn eine Redeweise [?], bei der das Gesagte und das Gemeinte beabsichtigterweise nicht übereinstimmen, so aber, daß dies als Schein für den [?] Leser durchschaubar ist. [Philosophielexikon/Rowohl-Systema?]

## 20.03.2016 10:22 <http://sch-einesystem.tumblr.com/post/141394194578>

Die dunkelblonde, baluägige, ca. 160 m große Frau die meinen Anwalt und mich nach dem Weg zum Mousonturm fragte als wir uns am Freitag abend zufällig am Alfred-Brehm-Platz am Zoo (der Anwalt stand vor der Sportbar) trafen tauchte gestern als ich vom Einkaufen zurückkam plötzlich hinter mir auf und fragte mich nach dem Weg zur Ostendstraße.



[1] [http://41.media.tumblr.com/2be77c00236b7760e2c0e73aba3f3870/tumblr\\_o4czhk3y6Y1sofvubo1\\_1280.jpg](http://41.media.tumblr.com/2be77c00236b7760e2c0e73aba3f3870/tumblr_o4czhk3y6Y1sofvubo1_1280.jpg)

## 21.03.2016 12:44 <http://sch-einesystem.tumblr.com/post/141427851723>

Maximilian Baehring Hoelderlinstrasse 4 D-60316 Frankfurt/M.Einschreiben Einwurf  
vorab per Fax: +49 / (0)721 / 9101 - 382

Bundesverfassungsgericht  
Postfach 1771

**D-76006 Karlsruhe**

Frankfurt/M., 21. März 2016

**AR 1514/16 Bundesverfassungsgericht Karlsruhe**  
**Schreiben der Frau Rittler vom 16. hier eingegangen am 21.03.2016**

**Verfassungsbeschwerde negativer Prozesskostenhilfeentscheid in Sachen XII ZB 436/15 Bundesgerichtshof Karlsruhe betreffend das Sorgerecht für meine Tochter Tabea-Lara Riek \*19.09.2000 verletzt das Grundrecht der Gleichheit vor dem Gesetz Armer was richterliches Gehör angeht.**

Ein Mensch der über Einkommen verfügt kann sich einen Anwalt nehmen und klagen bis der Rechtsweg erschöpft ist. Das garantiert Art. 19 Abs. 4 Grundgesetz. Es dürfte unbestritten sein daß eine Vorprüfung einer Sache auf Erfolgsaussicht nicht gleichbedeutend mit einem endgültigen Urteil ist, wenn etwa in einer Hauptverhandlung noch weiterer Sach-vortrag geleistet wird. Ansonsten würden findige Kläger nur noch Prozesskostenhilfeanträge einreichen und keinerlei Verfahren mehr führen, so würde man sich Kosten sparen.

Wenn jetzt ein vollwertiges Beschwerde-Verfahren, für das immerhin drei Richter am Oberlandesgericht Frankfurt a.M. genug Erfolgsaussicht gesehen haben um die Rechtsbeschwerde zum BGH ausdrücklich zuzulassen, ein anderes Endergebnis haben KANN oder zumindest KÖNNTE als die Vorprüfung dann wäre der HartzIV-Empfänger, der ich bin, aufgrund meines Vermögens VOR DEM GESETZ benachteiligt wo ja alle Menschen gleich (zu behandeln) sind, also auch Arme und Reiche. Das wäre also ein Verstoß gegen Art. 3 Abs. 1 und 3 Grundgesetz.

Das OLG Frankfurt a.M. hält die Sache für Zitat: ?VON GRUNDSÄTZLICHER BEDEUTUNG? die ?HÖCHSTRICHTERLICH NOCH NICHT ENTSCHEIDEN IST?.

Soll ich diesen Richtern dort jetzt von der Prozesskostenhilfe-Vor-prüfungsstelle des BGH her ausrichten daß sie eine Bande von Voll-idioten sind die juristisch keine Ahnung haben? Das mache ich gerne, allerdings erst wenn der BGH auch in der Hauptsache dem Oberlandes-gericht widerspricht und meiner Beschwerde stattgibt und nicht in bereits bei der Frage der Prozesskostenhilfe.

**Die Verfassungsbeschwerde wird daher aufrecht erhalten.**

Mit freundlichem Gru&SZlig;  
Maximilian Bähring

**Maximilian Baehring**

Hoelderlinstrasse 4  
D-60316 Frankfurt am Main  
Fon: +49 / (0)69 / 17320776  
Fax: +49 / (0)69 / 67831634  
E-Mail: maximilian@baehring.at

Maximilian Baehring Hoelderlinstrasse 4 D-60316 Frankfurt/M.

Einschreiben Einwurf  
vorab per Fax: +49 / (0)721 / 9101 - 382

Bundesverfassungsgericht  
Postfach 1771

Frankfurt/M., 21. März 2016

D-76006 Karlsruhe

AR 1514/16 Bundesverfassungsgericht Karlsruhe  
Schreiben der Frau Rittler vom 16. hier eingegangen am 21.03.2016

Verfassungsbeschwerde negativer Prozesskostenhilfeentscheid in Sachen  
XII ZB 436/15 Bundesgerichtshof Karlsruhe betreffend das Sorgerecht  
für meine Tochter Tabea-Lara Riek \*19.09.2000 verletzt das Grundrecht  
der Gleichheit vor dem Gesetz Armer was richterliches Gehör angeht.

Ein Mensch der über Einkommen verfügt kann sich einen Anwalt nehmen und  
klagen bis der Rechtsweg erschöpft ist. Das garantiert Art. 19 Abs. 4  
Grundgesetz. Es dürfte unbestritten sein daß eine **Vorprüfung einer  
Sache auf Erfolgsaussicht nicht gleichbedeutend mit einem endgültigen  
Urteil ist, wenn etwa in einer Hauptverhandlung noch weiterer Sach-  
vortrag geleistet wird.** Ansonsten würden findige Kläger nur noch  
Prozesskostenhilfeanträge einreichen und keinerlei Verfahren mehr  
führen, so würde man sich Kosten sparen.

Wenn jetzt ein vollwertiges Beschwerde-Verfahren, für das immerhin drei  
Richter am Oberlandesgericht Frankfurt a.M. genug Erfolgsaussicht  
gesehen haben um die Rechtsbeschwerde zum BGH ausdrücklich zuzulassen,  
ein anderes Endergebnis haben KANN oder zumindest KÖNNTE als die  
Vorprüfung dann wäre der HartzIV-Empfänger, der ich bin, aufgrund  
meines Vermögens VOR DEM GESETZ benachteiligt wo ja alle Menschen  
gleich (zu behandeln) sind, also auch Arme und Reiche. Das wäre also  
ein Verstoß gegen Art. 3 Abs. 1 und 3 Grundgesetz.

Das OLG Frankfurt a.M. hält die Sache für Zitat: **„VON GRUNDSÄTZLICHER  
BEDEUTUNG“ die „HÖCHSTRICHTERLICH NOCH NICHT ENTSCHIEDEN IST“.**

Soll ich diesen Richtern dort jetzt von der Prozesskostenhilfe-Vor-  
prüfungsstelle des BGH her ausrichten daß sie eine Bande von Voll-  
idioten sind die juristisch keine Ahnung haben? Das mache ich gerne,  
allerdings erst wenn der BGH auch in der Hauptsache dem Oberlandes-  
gericht widerspricht und meiner Beschwerde stattgibt und nicht in  
bereits bei der Frage der Prozesskostenhilfe.

**Die Verfassungsbeschwerde wird daher aufrecht erhalten.**

Mit freundlichem Gru&SZlig;  
Maximilian Bähring

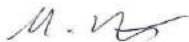





# Bundesverfassungsgericht

- Allgemeines Register -

Bundesverfassungsgericht • Postfach 1771 • 76006 Karlsruhe

Herrn  
Maximilian Baehring  
Hölderlinstraße 4  
60316 Frankfurt am Main

Aktenzeichen  
AR 1514/16  
(bei Antwort bitte angeben)

Bearbeiterin  
Frau Rittler

☎ (0721)  
9101-413

Datum  
16.03.2016

## Ihre Verfassungsbeschwerde vom 27. Februar 2016

Sehr geehrter Herr Baehring,

über die Zulässigkeitsvoraussetzungen einer Verfassungsbeschwerde wurden Sie bereits früher unter Überlassung eines Merkblatts (abrufbar unter [www.bverfg.de](http://www.bverfg.de) - Bürgerinnen und Bürger -) informiert.

Gegenstand Ihrer Verfassungsbeschwerde ist der Beschluss des Bundesgerichtshofs vom 10. Februar 2016 - XII ZB 436/15 -. Es bestehen Bedenken gegen die Zulässigkeit Ihrer Verfassungsbeschwerde.

Eine Verfassungsbeschwerde gegen gerichtliche Entscheidungen ist innerhalb der Monatsfrist gemäß § 93 Abs. 1 BVerfGG nicht nur einzulegen sondern auch ausreichend zu begründen (vgl. Abschnitt II des Merkblatts). Es sind hierzu die vermeintlich verletzten Grundrechte oder grundrechtsähnlichen Rechte (vgl. Art. 93 Abs. 1 Nr. 4a GG) zu bezeichnen und es ist näher darzulegen, inwiefern die mit der Verfassungsbeschwerde angegriffene gerichtliche Entscheidung gerade auf der Verletzung von Grundrechten oder grundrechtsähnlichen Rechten beruhen soll. Ausweislich der Gründe des angegriffenen Beschlusses wurde Ihr Antrag auf Verfahrenskostenhilfe mangels hinreichender Aussicht auf Erfolg abgelehnt. Das Bundesverfassungsgericht hat bereits entschieden, dass die Prozesskostenhilfe im Einzelfall abgelehnt werden kann, wenn die gesetzlichen Voraussetzungen für deren Bewilligung fehlen, ohne dass hierdurch ein Grundrecht ver-

Dienstgebäude: Schlossbezirk 3, 76131 Karlsruhe  
Postfach 1771, 76006 Karlsruhe  
Telefon 0721/9101-0 ♦ Telefax 0721/9101-382

[2] [http://40.media.tumblr.com/1a2ac4f8e697614f0e8cc12fe1259fd6/tumblr\\_o4e3dqXRkL1sofvubo3\\_1280.jpg](http://40.media.tumblr.com/1a2ac4f8e697614f0e8cc12fe1259fd6/tumblr_o4e3dqXRkL1sofvubo3_1280.jpg)

- 2 -

letzt wird. Insbesondere werden hierdurch weder die Rechtsweggarantie des Art. 19 Abs. 4 GG noch der Anspruch auf rechtliches Gehör verletzt. Es dürfte daher nicht ersichtlich werden, inwiefern der Beschluss des Bundesgerichtshofs vom 10. Februar 2016 Sie in Ihren verfassungsmäßig garantierten Rechten verletzt haben und auch auf dieser Verletzung beruhen könnte. Sie haben weder vorgetragen noch ist sonst ersichtlich, dass Prozesskostenhilfe aus sachfremden Erwägungen heraus oder unter Verletzung des Anspruchs auf rechtliches Gehör verweigert wurde. Ebenso wenig dürfte das Fachgericht schwierige, noch nicht geklärte Rechtsfragen durchentschieden haben. Ihr Vorbringen dürfte daher den Anforderungen an die Begründung einer Verfassungsbeschwerde nicht genügen.

Das Bundesverfassungsgericht ist kein weiteres Rechtsmittelgericht und übt auch keine allgemeine Rechtskontrolle gegenüber Entscheidungen anderer Gerichte aus. Deshalb kann es deren Entscheidungen nicht allgemein daraufhin überprüfen, ob sie in jeder Hinsicht „richtig“ sind. Es kann nur eingreifen, wenn die angefochtenen Entscheidungen Auslegungsfehler des materiellen oder formellen Rechts erkennen lassen, die auf einer grundsätzlich unrichtigen Anschauung von der Bedeutung und Tragweite eines Grundrechts beruhen, insbesondere vom Umfang seines Schutzbereichs, und die auch in ihrer materiellen Bedeutung für den konkreten Einzelfall von einigem Gewicht sind. Das Vorliegen solcher Fehler dürfte Ihrer Verfassungsbeschwerde nicht entnommen werden können.

Daher ist davon abgesehen worden, eine richterliche Entscheidung herbeizuführen (vgl. §§ 63, 64 GOBVerfG). Sie werden gebeten, Ihre Rechtsauffassung zu überprüfen. Sollten Sie sich nicht anderweitig äußern, wird hier davon ausgegangen, dass dieses Verfassungsbeschwerdeverfahren nicht fortgesetzt werden soll.

Mit freundlichen Grüßen

Krause-Reul  
AR-Referentin

Beglaubigt

Regierungsangestellte





[4] [http://40.media.tumblr.com/55d4f967c29107b340b64fec0cd02bd1/tumblr\\_o4e3dqXRkL1sofvubol\\_1280.jpg](http://40.media.tumblr.com/55d4f967c29107b340b64fec0cd02bd1/tumblr_o4e3dqXRkL1sofvubol_1280.jpg)



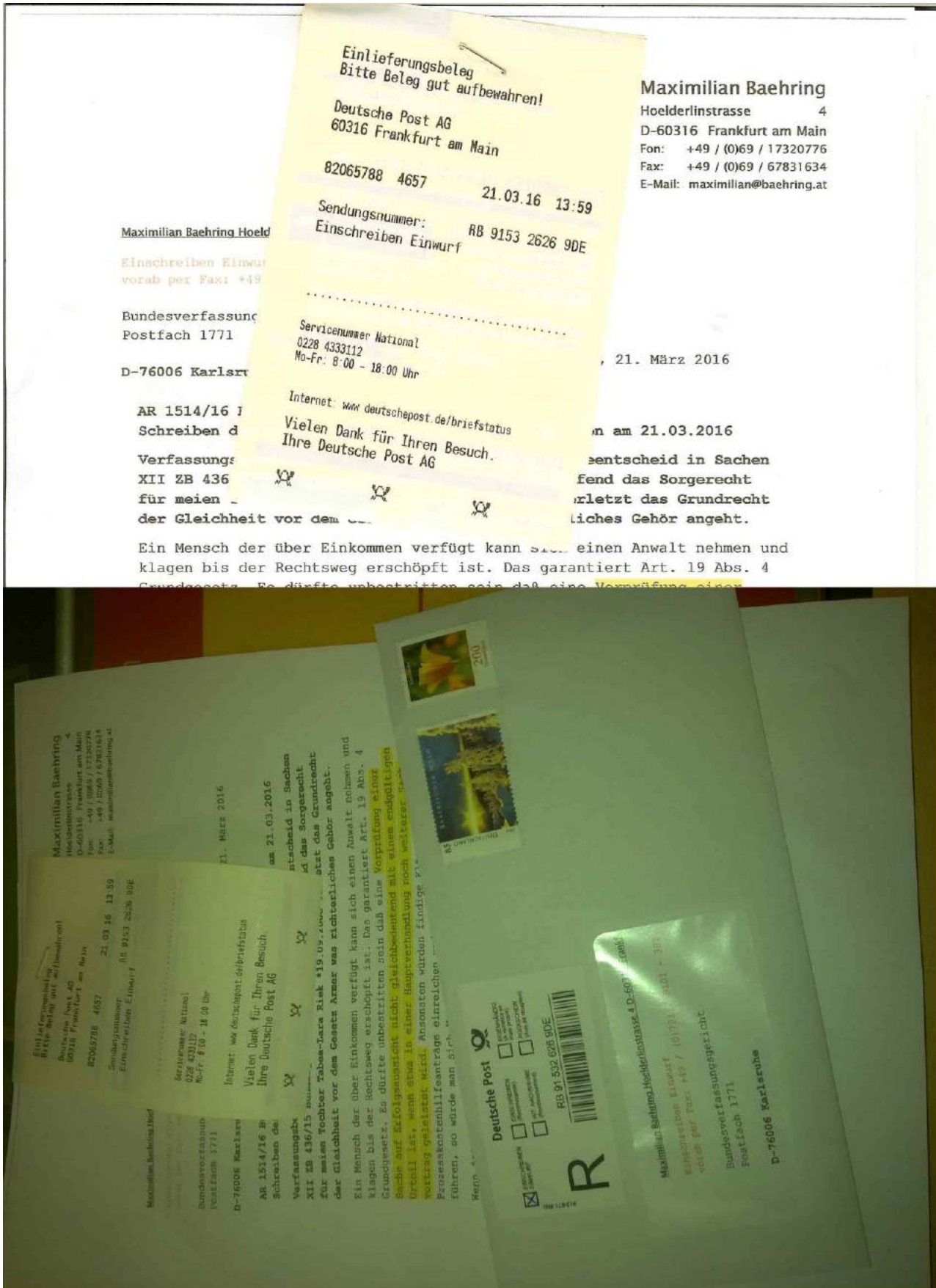

[5] http://41.media.tumblr.com/4d7a2e867642d6babb4d87f33081fa6/tumblr\_o4e3dqXRkL1sofvub5\_r1\_1280.jpg

21.03.2016 03:10 <http://sch-einesystem.tumblr.com/post/141433064523>  
ATTENTÄTER GESUCHT!



WO SIND DIE RELIGIÖSEN IRREN ATTENTÄTTER WENN MAN SIE BRAUCHT HIER WÜRDEN ICH EINE TÖTUNG ABSOLUT BEFÜRWORTEN.

So weit kommt es noch daß irgendwelche Homos Kinder adoptieren dürfen! <http://derstandard.at/?/Lesbisches-Paar-und-Kind-aus-OOe-kl?>

Bei solchen Eheschließungen geht es nur darum den Vätern das Sorgerecht zu verwehren. Man will der Entwurzelung von Kindern ihrer Entfremdung von tatsächlichen Eltern Tür und Tor öffnen. Hier geht es darum mindestens eine Person die mit dem Kind überhaupt nicht verwandt ist MÖGLICHERWEISE SOGAR GEGEN DEN MIT DEM KIND VERWANDTEN VATER zum Ersatz für den leiblichen Vater zu machen. Ein Skandal.

Die Ausländer haben gemeint Papiere seien wichtiger als die Blutlinie weil sie dann in Massen einwandern können sobald eine Ethnie keinen biologische begründeten Anspruch mehr auf das Land hat mit dem sie verwurzelt ist weil Ethnie ja nicht mehr modern ist. Einer Argumentation übrigens mit der Kolonialherren ihre Invasionen (Landnahme) in Afrika gestartet haben.

Und hier geht es darum Kinder zum Spielball von Erwachseneninteressen zu machen. Mit dem Kind verwandt sind dauerhaft nur der genetische Vater und die genetische Mutter. Alles andere lässt sich beliebig austauschen. Wollte man die Gene austauschen würde das Kind dabei umkommen. Tauscht man die Papiere aus geht das relativ problemfrei. Und vor allem: wieder und wieder. Papiere sind für abstammungsangaben keine zuverlässige Quelle. Nur die Gene sind zuverlässig.

DAS KIND WIRD NUR VON SEINEN REALEN ELTERN VOR WILLKÜR GESCHÜTZT.

Ich galube das ist was die Katholiken ursprünglich mal mit der Unauflöslichkeit der Ehe meinten. Daß man die Kinder nicht auseinanderreißen kann um sie mit zum nächsten partner zu nehmen.

## 21.03.2016 04:57 <http://sch-einesystem.tumblr.com/post/141437626578>

<http://www.fr-online.de/digital/afd-bremen-nord-bei-twitter-ominoeser-afd-account-verwirrt-das-netz,1472406.33994366.html>

# #dasistkeinjanboehm



**Jan Böhmermann**   
@janboehm

Folgen

Der Account "AfD Bremen-Nord" ist kein offizieller AfD Account. Und wir stecken nicht dahinter. @jreichelt @SponDiehl @der\_rosenkranz

RETWEETS 70  
GEFÄLLT 407



[1] [http://40.media.tumblr.com/6f36781ee11ce194d1b827e0214a8351/tumblr\\_o4ef36UvLC1sofvubo1\\_1280.jpg](http://40.media.tumblr.com/6f36781ee11ce194d1b827e0214a8351/tumblr_o4ef36UvLC1sofvubo1_1280.jpg)

## 22.03.2016 12:04 <http://sch-einesystem.tumblr.com/post/141484070818>

Stichwort Locker-bee! An genau den selben Stellen mit dem ?Loch im Zaun? wo ?Flüchtlinge? illegal einreisen können auch Terroristen illegal einreisen. Wenn das an Flughäfen geschieht ist das nicht so schlimm denn die 9/11 Attentäter kauften schließlich ordnungsgemäß Tickets und betreten die entführten Maschinen nachdem nach einem Check-in! Leider weiss man ja nicht welche Waffen Sie wie an Bord schmuggelten - auch druch den Check-In oder hatten Sie Hilfe durch Flughafenmitarbeiter?

Was das Sanitätscorps der Bundeswehr in Afghanistan versucht aufzubauen reissen die Psychiater der Klinik Dr. Baumstark, Friedrichsdorfer Folteranstalten, der Goethe-Uni, der Uni-Gießen/Marburg und der vitos Kliniken mit dem Arsch wieder ein. **ICRC NICHT NEUTRAL SONDERN PARTEI!**

WARUM werden Krankenhäuser beschossen? Weil Leute wie Müller-Isberner, Hess, Seitz und Krasninsky hier mittels Psychiatrie-Medizin STRAFEN wollen und ganz objektiv FOLTERN.

<http://www.meinungsverbrechen.de/wenn-ruediger-mueller-isberner-sich-beleidigt-fuehlt/>

Erinnert mich an zeiten meins Zivildienstes wo Chefärzte renitente Renterinnen-Patientinn einfach mal UNNÖTIG fixieren = ans Bett fesseln ließen und dann abwarteten bis die sich einnäßen (weil sie sich wegen der Fesselung nicht zur Toilette bewegen konnten)- und der Zivi darf die Saucerei dann wegmachen.



[1] [http://40.media.tumblr.com/5e90b86afa80d3da8569cc96884b0012/tumblr\\_o4fw7cCbjp1sofvubo1\\_1280.jpg](http://40.media.tumblr.com/5e90b86afa80d3da8569cc96884b0012/tumblr_o4fw7cCbjp1sofvubo1_1280.jpg)

22.03.2016 12:26 <http://sch-einesystem.tumblr.com/post/141484716093>

Erst die Firma kaputtgemacht (ich habe meine Partner gewarnt daß im OLG Bezirk Frankfurt/main deshalb keien geschäftstätigkeit mehr erfolgen könne weil das Justizsystem dort nicht funktioniere und eklatante Menschenrechtsverletzungen an Mitarbeitern begangen würden und SORGFALTSFLICHT angeregt DESHALB die Gesellschaft MIT VERLUST aufzulösen). Diese Warnungen habe ich auch in die Bilanzen reindikiert,

ERPRESSUNG: Monatlang ausgehungert um eine psychiatrische Begutachtung zu erzwingen - nachher hat die Anwätin meiner Ex evrsucht über mich eien Betreuung zu errichten um an mein geld und per Druchgriffhaftung das meeinr Eltern zu gelangen dieser libanesische Nazi (Behinderte = nicht gleichberechtigt - Männer und Frauen sind nicht gleichberechtigt).

UTA RIEK BEKOMMT AUS GUTEM GRUND KEIN GELD: SIE HAT FALSCH BEHAUPTET ICH WÄRE NICHT DER VATER MEINES KINDES UM ZU VERHINDERN DASS ICH UMGANGS- UND SORGERECHT GELTEND MACHE. DAZU HAT SIE MICH ZUSAMMENSCHLAGEN LASSEN

12 März 2007

|                       |              |
|-----------------------|--------------|
| Anlagen:              | Akten:       |
| Doppel .....          | Band .....   |
| Schriftstücke .....   | Hefz .....   |
| Blattsammlungen ..... | Ordner ..... |

**Maximilian Bähring**  
 Hölderlinstraße 4  
 60316 Frankfurt/Main  
 Tel.: 069 / 257 385 835  
 EMail: max@msd.net

Amtsanwaltschaft  
 Frankfurt am Main  
 Battonstraße 40-42

60311 Frankfurt/Main

6. Februar 2007

**Klagerzwingung 332 Js 32999/06**  
**Hilfsweise Strafanzeige**

In vorbenannter Sache wende ich mich gegen die Einstellung des Verfahrens. Frau RiAG Leichthammer fühlt sich bedroht, der Sache ist nun mal zwecks Ausräumung des Vorwurfes nachzugehen, Einstellung führt nicht zu einer öffentlichen Verhandlung unter Anwesenheit eines Staatsanwaltes, in der ich die Dinge klarstellen kann.

Sollte dies unmöglich sein, so erstatte ich hiermit Strafanzeige wegen „versuchter schwerer Körperverletzung“ nach § 216 Absatz 1 Satz 3, StGB Die Dame legt es anscheinend darauf an mich mit ihrem groben Unfug in den Wahnsinn zu treiben. Wenn es zur Tatvollendung gekommen ist, so soll mir das hinsichtlich der Strafandrohung nur Recht sein.

Zur Sache habe ich mich unter oben genanntem Geschäftszeichen gegenüber dem PP Bad Homburg eingelassen.

Hochachtungsvoll

Maximilian Bähring

PS: Ich bin seit dem 4. Dezember 2002 bis heute unter dem Eindruck einer nichtfunktionierenden Jurisdiktion, der mir von Dritten bestätigt wurde, nicht mit der Sache zu Ihnen gekommen.

Der Grund warum ich mich jetzt an Sie wende ist, das mir in direkter Folge der Sache entstandene Erwerbsunfähigkeit nicht unter den gleichen Voraussetzungen zuerkannt wird, unter denen die Richterin faktischen Umgangausschluß durch Umkehr der Beweislast im Umgangsverfahren zu erwirken gesucht hat:

Der Behandlung des unter „Verleumdung“ und/oder „Verletzung des Privatgeheimnisses“ des durch die psychiatrisch fachverständigen RAe Asfour erstellten Schriftsatzes vom 12. 06. 2002 in 9F 434/02 UG (AG Bad Homburg) als gutachterliche endgültige Wahrheit.

[1] [http://41.media.tumblr.com/fb2f29044d59df6f4f4c922e84b9c86f/tumblr\\_o4fx8jw4V31sofvubol\\_1280.jpg](http://41.media.tumblr.com/fb2f29044d59df6f4f4c922e84b9c86f/tumblr_o4fx8jw4V31sofvubol_1280.jpg)



Maximilian Bähring  
Hölderlinstraße 4  
60316 Frankfurt/Main  
Tel.: 069 / 257 385 835  
Mobil: 0176 / 656 05 075  
EMail: [max@msd.net](mailto:max@msd.net)

**Amtsgericht Frankfurt (Main)**  
Verwaltungsabteilung  
Eing.: **27. FEB. 2007**  
mit Anl. Akten

**EILT!**

Amtsgericht Frankfurt/Main  
Gerichtsstraße 2  
60313 Frankfurt am Main  
Fax: 069/1367-2030

27. Februar 2007

**Prozesskostenhilfe für Rechtsberatung!**

Sehr geehrte Damen und Herren,

Um mich einer Freiheitsberaubung, und der massiven Schädigung meiner Erwerbsfähigkeit zu erwehren sowie um meine Grundversorgung (Wohngeld/Essen) sicherzustellen benötige ich Rechtsberatung.

Ich habe gestern per EMail das Sozialrathaus Bornheim gebeten sich diesbezüglich bei mir zu melden. Vorher war meine telefonische Erreichbarkeit nicht sichergestellt.

Ich beziehe mich hierbei auf meine Eingabe an die Anwaltschaft vom 06. Februar 2007 (Postscriptum), der sich Strafanzeige vom 23. Februar 2007 und vom 26. Februar 2007 anschließt, alles eingereicht beim Polizeipräsidium I, Zeil 33, Herrn Kraft.

Notfalls bin ich bereit den ganzen Spaß im Zuge der ehrenamtlichen Arbeit als Beistand in Betreuungs -und Unterbringungsfällen gegen Auslagenerstattung abzuarbeiten.

Mit freundlichem Gruß,

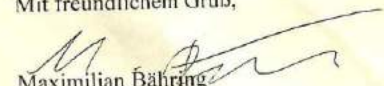
  
Maximilian Bähring



Maximilian Bähring  
Hölderlinstraße 4  
60316 Frankfurt/Main  
Tel.: 069 / 257 385 835  
Mobil: 0176 / 65 60 05 75  
EMail: max@msd.net

Staatsanwaltschaft  
bei dem Landgericht Frankfurt (M)  
Eing.: 28. Feb. 2007  
..... Anl. .... Bd. Akt.  
..... Heft 2

*R. Tiede*

28. Februar 2007

Wer sich täglich nur noch darum kümmern muß, daß er etwas zu essen auf dem Tisch hat und Gefahr läuft eingesperrt zu werden oder zu verhungern kann sich weder einen Job suchen noch seinen eigentlichen Job machen (schon gar nicht wenn Anlass zur Sorge über das Funktionieren der Jurisdiktion besteht, da ist es schon notwendig den Laden dichtzumachen, um das Vermögen der Mitgesellschafter nicht zu gefährden).

- Es ist schlicht und ergreifend pervers mich solange zu malträtieren bis
- das Ende meiner Geduld und Belastbarkeit erreicht ist um mir dann
- aufgrund dieser Tatsache „psychiatrische Dienstleistungen“ verkaufen zu wollen

Mal ganz abgesehen davon, dass es strafbar ist ( §226 (1) 3 StGB ), und von den Kosten:  
1 Tag Psychiatrie ~ 1 Monat Sozialleistungen!

*M. Bähring*

[3] [http://40.media.tumblr.com/9bb883a06e09d98b7f2f482281f83385/tumblr\\_o4fx8jw4V31sofvubo3\\_1280.jpg](http://40.media.tumblr.com/9bb883a06e09d98b7f2f482281f83385/tumblr_o4fx8jw4V31sofvubo3_1280.jpg)

**Staatsanwaltschaft  
bei dem Landgericht Frankfurt am Main**

**HESSEN**



Postanschrift: Staatsanwaltschaft b. d. LG - 60256 Frankfurt am Main

Geschäftszeichen **3540 Js 219084/07**

Herrn  
Maximilian Bähring  
Hölderlinstr. 4  
60316 Frankfurt am Main

Bearbeiter/in  
Durchwahl 6218  
Fax 6217  
E-Mail  
Ihr Zeichen  
Ihre Nachricht

Datum **23.06.2008**

Ermittlungsverfahren gegen Golusda, Christian

Sehr geehrter Herr Bähring,

in obiger Sache wird um schriftliche Mitteilung des Aktenzeichens des Betrugverfahrens  
gebeten.

Mit freundlichen Grüßen

Schaller  
Staatsanwalt

Beglaubigt

Pilch  
Justizfachangestellte



Konrad-Adenauer-Str. 20  
60313 Frankfurt am Main

Telefon: (069) 1367 - 01  
Telefax: (069) 1367 - 2100

RMV-Haltestelle Konstablerwache

Die Einreichung elektronischer Dokumente ist in den zugelassenen Verfahren möglich, siehe [www.sta-frankfurt.justiz.hessen.de](http://www.sta-frankfurt.justiz.hessen.de)



Strafanzeige wegen Nötigung

Es gibt es kein Recht zur Sorge über mich.

22. Februar 2007

Liebe Beamtinnen und Beamte!

Ich bin 31 Jahre alt und Computerexperte. Und zudem kerngesund.

Ein gewisser Herr Dr. Golusda vom sozialpsychiatrischen Dienst der Stadt Frankfurt/Main,

Wiesenstraße 34,

60385 Frankfurt/Main hat mich wiederholt mehrfach genötigt, zuletzt heute Mittag, gegen meinen

ausdrücklichen

Willen eine Behandlung anzunehmen.

Dies gipfelte in einer freiheitsberaubenden Maßnahme vom 20. Februar 2007 bis diese durch **richterlichen Beschluss** am 21. Februar 2007 in der Uniklinik FFM unter Beistand eines Pflichtverteidigers (oder wie auch immer man das nennt) Herrn RA Erdmann **aufgehoben** wurde.

- Es ist schlicht und ergreifend pervers und krankhaft mich solange zu malträtieren bis
- das Ende meiner Geduld und Belastbarkeit erreicht ist um mir dann
- aufgrund dieses Tatbestandes „psychiatrische Dienstleistungen verkaufen“ zu wollen

Die Kosten der Aktion sind dem Verursacher aufzuerlegen. Ihr Kollege Menkel vom 5. Revier ist hierzu als Zeuge zu vernehmen, ebenso Herr Dr. Hans Bauer von der Psychiatrie des Uni-Klinikums Frankfurt/Main. Von Schweigepflichten entbinde ich nur insofern, als dies den Tatbestand der friedlichen Gegenwehr mit rechtlichen Mitteln gegen die freiheitsberaubende Maßnahme bestätigt. Jedes weitere Wort ist Verleumdung oder Verletzung des Privatgeheimnisses.

Seit 1999 ist dieser Ruf- und geschäftsschädigende ruinöse Unfug im Gange. Auf mich kommen Sie bitte dann zu wenn Sie Ermittlungsergebnisse haben. Diese Strafanzeige erfolgt als ultima ratio nach reiflicher jahrelanger Überlegung und immensen entstandenen finanziellen Schäden.

Hinsichtlich Beweismaterial der Historie können Sie beim AG Bad Homburg alles beschlagnahmen was irgendwie mit meiner Person in Bezug steht. Zusätzlich bitte ich um Zuziehung des Geschäftszeichens 332 Js 32999/06.

Auf mich kommen Sie bitte (wie unter gesitteten Menschen üblich) unter Absprache eines Termins dann zu, wenn sie zufriedenstellende Ermittlungsergebnisse haben, ich bin über Telefon 069/257385835 erreichbar, notfalls auch per EMail über [max@msd.net](mailto:max@msd.net).

Da in der Sache Polizeibeamte zumindest als Zeugen verstrickt sind bitte ich um einen mir vertrauten Polizisten, Herrn Hans-Christian Wielandt, Privatanschrift Sauerthal im Reingau zu den Ermittlungen beizuziehen dieser soll mich umgehend kontaktieren.

Schon Diogenes mit einer Laterne durch Athen und rief: "Ich suche Menschen"  
Ich suche Beamten die einen gesunden Menschenverstand haben und dieser Sache nachgehen.  
Ich will von Ihnen nicht den superluminaren Tunneleffekt erklärt bekommen, sondern das Ihren Job machen.

07.09.2008

Maximilian Bähring  
Hölderlinstr. 4  
60316 Frankfurt/Main

am 31.08.2008  
wurde Annahme  
durch einen Theiss  
abgelehnt

Strafanzeige

Vorwurf: Raubüberfall

Zeitpunkt: Bitte aus der Anrufauswertung 0176/65605075 Anfang August entnehmen

Zeugen: wenden Sie sich an den Besitzer des Kiosks "Zoo-Oase", Hanauer Landstraße

Hergang:

Nachdem ich Entschluss gefasst hatte meinen Unmut über das Totalversagen und den erkennbaren Handlungsunwillen der Staatsanwaltschaft in Sachen Golusda zu ertränken, begab ich mich auf den von meiner Wohnung Weg zur Zoo-Oase um drei Flaschen Bier zu kaufen. Kurz vor meinem dortigen Eintreffen sah ich noch eine Polizeistreife (in der alten grün/weißen Lackierung) an mir vorbeifahren und die Kreuzung überqueren.

Nach dem Erwerb von drei Flaschen Bier, die ich mit beiden Armen vor meinen Oberkörper gepresst transportierte lief ich wieder auf der Hanauer Landstraße zurück Richtung Hölderlinstraße.

Auf der Höhe der S-Bahn Station "Ostendstraße" griffen sich drei Unbekannte (südländischer Teint, ca. 180 gross) die Flaschen, ich leistete Aufgrund der anzahlmäßigen Überlegenheit keine körperliche Gegenwehr, aber ich habe verbal absolut deutlich gemacht, dass dies nicht in Ordnung sei. Daraufhin rannten die drei Täter die Treppen zur S-Bahn-Station herunter.

Ich nahm das Mobiltelefon und wählte den Polizeinotruf. Ich fasste mich so kurz wie irgend möglich, (Überfall, S-Bahn Ostendstraße) da ich davon ausging, dass der Eingangs erwähnte Streifenwagen mir zur Hilfe kommen könnte.

Ein Rückruf zur Abfrage näherer Details erfolgte nicht.

Nach einiger Zeit, in der sich kein Beamter blicken ließ, ging ich zurück in die Zoo-Oase und wählte von dort aus, schon ungehalten (da jede Verzögerung die Möglichkeit des Ermittlens der Täter herabsetzte) erneut den Notruf, diesmal unter Zeugen. Nachdem wieder niemand auftauchte machte ich mich auf den Weg nach Hause und hielt noch ein Auto auf der Hanauer Landstraße an, mit der Bitte, die Polizei zu holen.

Sollte ich mich aus Ihrer Sicht unverhältnismäßig aufgeregt haben, bitte ich folgenden Hintergrundinfo zur Kenntnis zu nehmen:

Ich habe 2006 auf die Verweigerung der Bad Homburger Polizei Strafanzeigen aufzunehmen Kontakt mit dem Hessischen Ministerium des Inneren aufgenommen. Besonders negativ ist mir damals aufgefallen, dass die Damen und Herren "Beamten" in Bad Homburg weigerten sich per BPA auszuweisen. Wie man auf der dortige Wache sehr richtig bemerkte, gibt es eine Gewaltenteilung und somit hat (Info der Jura-Fakultät Uni Frankfurt) eine Strafanzeige zur Niederschrift aufzunehmen, ob er will oder nicht, alles andere ist ein Verbrechen gegen den Staat, denn zu entscheiden hat ein Gericht, und zwar nach den Buchstaben des Gesetzes (Artikel 1, Absatz 3 Grundgesetz) nicht der Polizeibeamte. Zudem genießen Rechtsanwälte und Richter keine rechtliche Immunität.

ein Beamter

M. Bähring  
(Maximilian Bähring)

Da die Chancen die Sache  
anzukommen gering sind  
ziehe ich Patente Zeitweits zurück

[6] http://41.media.tumblr.com/934c785874db0ccc2159d24150fe8e57/tumblr\_o4fx8jw4V31sofvubo6\_1280.jpg



Landgericht Frankfurt Fax:069-1367-6734

19 Jul 2012 16:50

P002/003

Landgericht Frankfurt am Main  
9. Zivilkammer

Frankfurt am Main, 19.07.2012

Aktenzeichen: 2-29 T 203/12  
48 XIV BAE 537/12 L Amtsgericht Frankfurt am Main  
Es wird gebeten, bei allen Eingaben das  
vorstehende Aktenzeichen anzugeben



**Beschluss**

In der

Unterbringungssache Maximilian Bähring

Maximilian Bähring, [redacted]  
[redacted] Frankfurt am Main,

Beschwerdeführer

1. Yvonne Vekony, Hasselhorstweg 41, 60599 Frankfurt am Main,

2. [redacted]  
60598 F [redacted]

Beteiligte

3. Rechtsanwälte Asfour, Castilhostrasse 16, 61348 Bad Homburg,

Verfahrenspflegerin

**Die selbe Asfour die die Kindschaftsrechtssache verbockte!**

wird Rechtsanwältin Asfour, Bad Homburg, als Verfahrenspflegerin entlassen und stattdessen Rechtsanwältin Nermerich, Frankfurt zur Verfahrenspflegerin für das Beschwerdeverfahren bestellt.

**Gründe:**

Zur Wahrnehmung der Interessen des Betroffenen ist es erforderlich, gemäß § 317 FamFG eine(n) Verfahrenspfleger(in) zu bestellen, da der Betroffene seine Interessen nicht ausreichend wahrnehmen kann. Die bisherige Verfahrenspflegerin ist wegen Interessenkollision gehindert, die Verfahrenspflegschaft zu übernehmen. Daher war eine neue Verfahrenspflegerin zu bestellen.

Beschluss volles Rubrum (EU\_CB\_00.DOT)

[7] [http://40.media.tumblr.com/39169f21c4ca14c641408555f4b46b9/tumblr\\_o4fx8jw4V31sofvubo8\\_1280.jpg](http://40.media.tumblr.com/39169f21c4ca14c641408555f4b46b9/tumblr_o4fx8jw4V31sofvubo8_1280.jpg)

spamfalschmeldung hatten wir schonmal bei colorhost.

From: ?Maximilian Baehring?

To:  
Cc: ,  
,  
,  
,  
,  
,  
,

Subject: =?utf-8?Q?Auegh\_das\_ist\_definitiv\_gef=C3=A4lsch?=  
=?utf-8?Q?t\_Ich\_betreibe\_Sendmail\_und\_nic?=  
=?utf-8?Q?ht\_Postfix.?=  
Date: Mon, 20 Oct 2014 12:55:07 +0200  
Message-ID: <004501cfc545584468c0S08cd3a40S@at>

Auch das ist defitiv gefälscht. Ich betreibe keinen Postfix sondern einen Sendmail.

Ich werde Strafanzeige wegen Computersabotage gegen ?admin@pivotrock.net? ersatten!  
Bitte sorgen sie nun ihrerseits für Sperrung von ?admin@pivotrock.net?.

Mit freundlichem Gru&SZlig;

Maximilian Baehring  
Hoelderlinstrasse 4  
60316 Frankfurt a.M.  
Germany  
maximilian@baehring.at  
Fon: +49 (0)176 65605075  
Fon: +49 (0)174 3639226  
Fax: +49 (0)69 67831634

??Original Message??

From: support@datafabrik.de [mailto:support@datafabrik.de]  
Sent: Montag, 20. Oktober 2014 12:33  
To: maximilian.baehring@googlemail.com  
Subject: Fwd: Mail abuse 20141019\_115030\_Q1

Mit freundlichen Grüßen

Christian Huber

datafabrik.de  
Kruppstraße 105  
60388 Frankfurt am Main

TeL 069 - 1707768 50  
Mobil 0160/90795601

support@datafabrik.de  
[www.datafabrik.de](http://www.datafabrik.de)  
[www.facebook.com/datafabrik](https://www.facebook.com/datafabrik)

?? Weitergeleitete Mail ??

Von: admin@pivotrock.net  
An: abuse@laxin.de, support@datafabrik.de  
Gesendet: Sonntag, 19. Oktober 2014 19:07:00  
Betreff: Mail abuse 20141019\_115030\_Q1

| X-local-filename:  
/peter/email/inbox-peter/new/1413737430.M428853P5109Q1Racf55d38e026a75e.localhost  
| Return-Path:  
| Delivered-To: unknown  
| Received: from [mail.pivotrock.net](mailto:mail.pivotrock.net) (208.113.200.129:993) by localhost  
with  
| IMAP4-SSL; 19 Oct 2014 16:50:30 -0000  
| X-Original-To: [parchive@pivotrock.net](mailto:parchive@pivotrock.net)  
| Delivered-To: x10986267@homiemail-mx24.g.dreamhost.com  
| Received: from tell.ecomtot.eu (tellecomtot.eu [178.251.230.170])  
| by [homiemail-mx24.g.dreamhost.com](mailto:homiemail-mx24.g.dreamhost.com) (Postfix) with ESMTP id BB7695FA31  
| for ; Sat, 18 Oct 2014 18:57:26 -0700 (PDT)  
| Received: by tell.ecomtot.eu id h8ceba0001gb for  
; Sat, 18 Oct 2014 21:55:20 -0400 (envelope-from  
)  
| MIME-Version: 1.0  
| Content-Type: multipart/alternative; boundary=?8d1b91ad7768ae9?  
| From: ?VIPDatingNetwork?  
| To: [parchive@pivotrock.net](mailto:parchive@pivotrock.net)  
| Subject: Never get married  
| Message-ID: <0.0.1.1A6.1CFEB3FBDOCBDD22.5B51CF@tell.ecomtot.eu>  
| Date: Sat, 18 Oct 2014 21:55:20 -0400  
|

? whois data for 178.251.230.170  
| % This is the RIPE Database query service.  
| % The objects are in RPSL format.  
| %  
| % The RIPE Database is subject to Terms and Conditions.  
| % See <http://www.ripe.net/db/support/db-terms-conditions.pdf>  
|  
| % Note: this output has been filtered.  
| % To receive output for a database update, use the ?-B? flag.  
|  
| % Information related to ?178.251.230.0 - 178.251.230.255?  
|  
| % Abuse contact for '178.251.230.0 - 178.251.230.255?' is  
'abuse@laxin.de'  
### Abuse reporting address ###  
|

```

| inetnum: 178.251.230.0 - 178.251.230.255
| netname: DE-COLORHOST
| descr: colorhost.de
| country: DE
| admin-c: DN2968-RIPE
| tech-c: DN2968-RIPE
| status: ASSIGNED PA
| mnt-by: DATAFABRIK-MNT
| source: RIPE # Filtered
|
| role: datafabrik NOC
| address: datafabrik.de
| address: Kruppstr. 105
| address: D-60388 Frankfurt am Main
| address: Germany
| phone: +49 (0) 69 17077 6850
| fax-no: +49 (0) 69 17077 6859
| abuse-mailbox: support@datafabrik.de
### Abuse reporting address ###
| admin-c: CH10207-RIPE
| tech-c: CH10207-RIPE
| remarks: ?????????????
| remarks: information on: www.datafabrik.de
| remarks: abuse related: support@datafabrik.de
### Abuse reporting address ###
| remarks: ?????????????
| nic-hdl: DN2968-RIPE
| mnt-by: datafabrik-mnt
| source: RIPE # Filtered
|
| % Information related to '178.251.230.0/23AS62387?'
|
| route: 178.251.230.0/23
| descr: datafabrik.de IP Routing
| remarks: www.datafabrik.de
| origin: AS62387
| mnt-by: DATAFABRIK-MNT
| source: RIPE # Filtered
|
| % This query was served by the RIPE Database Query Service version
1.75 (DB-3)
|
|

```

201401020-colorhost-sendmail-not-postfix.jpg

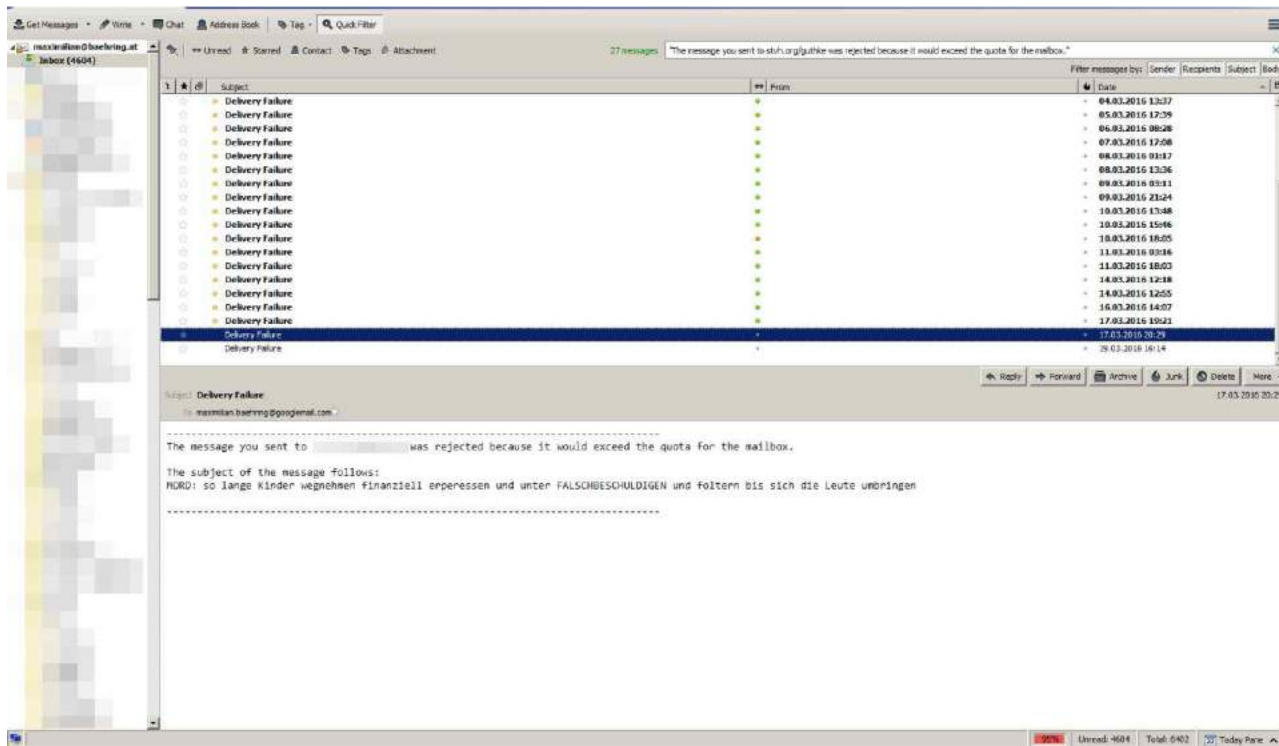

[1] [http://41.media.tumblr.com/fc371857cb84ab936a58356c90d5e60/tumblr\\_o4fza9Nv6glsofvubo1\\_1280.jpg](http://41.media.tumblr.com/fc371857cb84ab936a58356c90d5e60/tumblr_o4fza9Nv6glsofvubo1_1280.jpg)

SENDEBERICHT



FAX-ID: 1217589  
Empfänger: 00496913672100  
Sendzeitpunkt: 22:45 14.10.2014  
Gesendete Seiten: 1  
Übertragung: OK

Auszug der ersten FAX-Seite:

Maximilian Böhring <http://www.buerlek.boehring.at>  
Hilderstraße 4 <http://www.toke-es.de>  
D-60316 Frankfurt a.M. <http://www.nelki-direkt.de/huessner/>  
Mobil: +49 (0)176 65000275 o/cabr +49 (0)174 3619226 <http://www.nazis.dynip.name>  
Fax: +49 (0)69 67831634  
E-Mail: [maximilian@boehring.at](mailto:maximilian@boehring.at)  
<http://www.maximilian.boehring.at>

nächstgelegene Polizeistelle über  
Herrn Oberstaatsanwalt Dr. König  
mittels Generalratsanwaltschaft  
Zell 42

D-60313 Frankfurt a.M. Frankfurt a.M., den 14. Oktober 2014

Dienstaufsichtsbeschwerde Strafanzeige Manipulation des Postweges

Hiermit will ich mich beschweren über den Beamten, der eben, am 14. Oktober 2014, um 20:00 Uhr  
meine Nachricht des Wärgers wegen im 1. Revier, Zell 33, Frankfurt a.M. entgegennahm.

Als ich dort klingelte und durch die Gegensprechanlage „Post“ sagte und mit dem Brief vor der Kamera  
wedelte wurde ich harsch angegangen, es ginge ja wohl auch etwas freundlicher, so eine Unfreund-  
lichkeit sagte der Beamte nochmals als er den Brief dann im Inneren des Reviers (im Flur) entgegen-  
nahm. Ein Beamte hat keinerlei Anspruch auf besonders freundliche UNTERTÄNIGE höfliche Bittetel  
von mir – insbesondere bei gebotener Eile / bei Gefahr im Verzug dahingehend daß er meine schriftliche  
Anzeige/meinen Hinweis entgegennimmt der im übrigen zur Ergreifung des Täters in einer Mordver-  
suchs- sache führen soll weshalb es eilt. § 185 StPO lehnt einen Anspruch auf solche Höflichkeit nicht her, wohl  
über die Verpflichtung jedes Polizeibeamten Strafanzeigen entgegenzunehmen, auch mündlich übergen.  
Zumal der Weg des zusätzlichen Vorbeibringens einer ausgedruckten Kopie meiner Anzeige/meines  
Hinweise insofern geboten erscheint als ein „christbairn@tiscali.com“ die E-Mails der Frankfurter Polizei  
unter „ppf@polizei.hessen.de“ entgegenzunehmen scheint (siehe Eingangsbestätigung) wovon ich –  
insbesondere nach mehreren Computehacks (siehe 32 C 3184/12 (22) Amtsgericht Frankfurt a.M.) –  
ausgehe daß dies nicht der normale Gang der Dinge ist. Ich werde den Hecks wegen stets zusätzlich zu  
Email noch als Fax, aber dieses „Faxgerät“ ist ein Internetsdienst, weshalb desselbe von der Manipulation  
der Internetverbindung mitgesteuert werden könnte.



[2] [http://41.media.tumblr.com/2b3548afa862800f7f93cbbfdeab124a/tumblr\\_o4fza9Nv6G1sofvubo2\\_r1\\_1280.jpg](http://41.media.tumblr.com/2b3548afa862800f7f93cbbfdeab124a/tumblr_o4fza9Nv6G1sofvubo2_r1_1280.jpg)



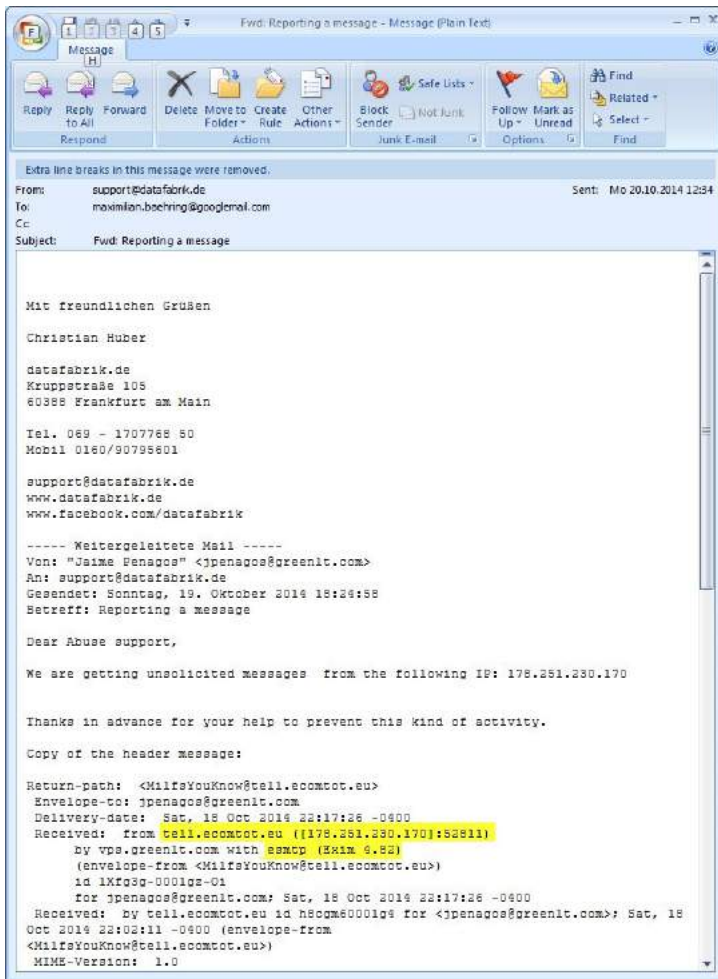

[3] http://36.media.tumblr.com/74d44ff549a0a2442e8784180b55b738/tumblr\_o4fza9Nv6g1sofvubo3\_r1\_1280.jpg

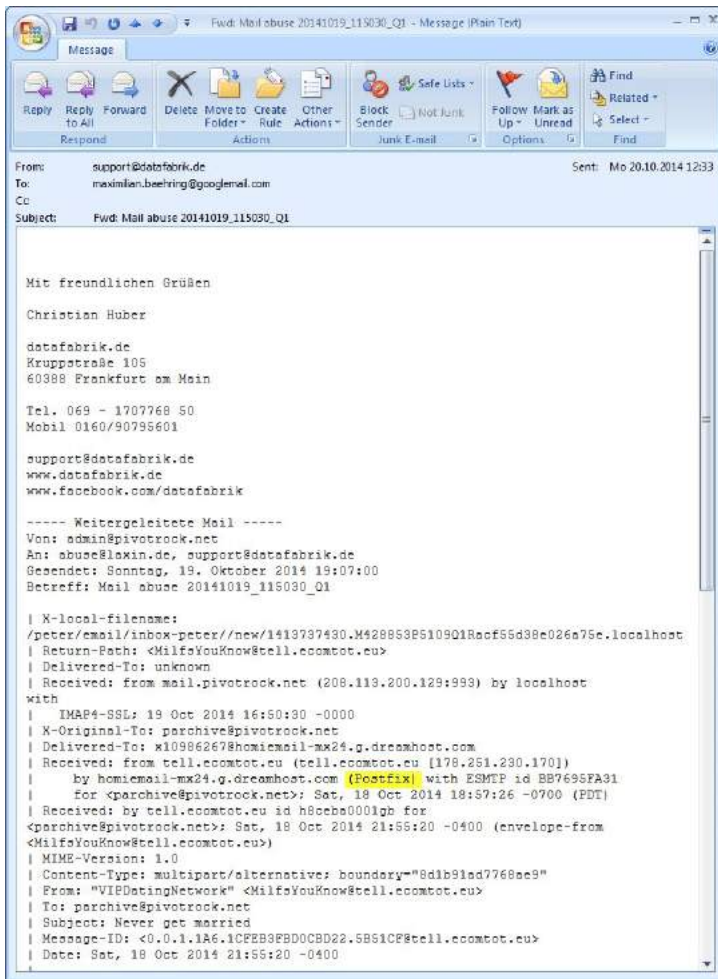

[4] [http://41.media.tumblr.com/3df1717ced96da804d4e7bb2f487620/tumblr\\_o4fza9Nv6lsofvubo4\\_r1\\_1280.jpg](http://41.media.tumblr.com/3df1717ced96da804d4e7bb2f487620/tumblr_o4fza9Nv6lsofvubo4_r1_1280.jpg)

## 22.03.2016 01:54 <http://sch-einesystem.tumblr.com/post/141487494183>

22. März 2016 - 14:50 Uhr Hanauer-Landstraße vor dem Kiosk Ostend!

Der Würger (MICHALEK) treibt sich heir schon wieder herum und schüchtert Zeugen ein. Er trägt eien weiß/graua Malerhose,e ien Dunkel Jacke und eien Mütze!



[1] [http://36.media.tumblr.com/b8b55a79b61c354c671fbb295d5af8f2/tumblr\\_o4g1ayW9dA1sofvubo1\\_1280.jpg](http://36.media.tumblr.com/b8b55a79b61c354c671fbb295d5af8f2/tumblr_o4g1ayW9dA1sofvubo1_1280.jpg)



[2] [http://36.media.tumblr.com/f45d6e632d6efd320bc08224f9384bc9/tumblr\\_o4glayW9dA1sofvub4\\_r1\\_1280.jpg](http://36.media.tumblr.com/f45d6e632d6efd320bc08224f9384bc9/tumblr_o4glayW9dA1sofvub4_r1_1280.jpg)



## Druckansicht

### Strafanzeige Onlineaktenzeichen: 1458655431403

Es handelt sich bei diesem Schriftstück nicht um eine Anzeigenbescheinigung. Eine Anzeigenbescheinigung der Polizei kann erst bei vollständig überprüftem Sachverhalt, Richtigkeit der Daten und bei Festlegung der sachbearbeitenden Dienststelle ausgestellt werden.

#### Mitteiler

|                       |                        |
|-----------------------|------------------------|
| Geschädigt:           | nein                   |
| Name:                 | Baehring               |
| Geburtsname:          |                        |
| Vorname:              | Maximilian             |
| Geburtsdatum:         | 21.07.1975             |
| Geburtsort:           | Bad Homburg            |
| Geschlecht:           | männlich               |
| Straße:               | Hoelderlinstrasse      |
| Hausnummer:           | 4 App 23/24            |
| Postleitzahl:         | 60316                  |
| Wohnort:              | Frankfurt a.M.         |
| Telefon privat:       | 069 17320776           |
| Telefon geschäftlich: |                        |
| Fax:                  | 069 67831634           |
| Mobil:                | 0176 65605075          |
| E-Mail-Adresse:       | maximilian@baehring.at |

#### Tatort

|                         |                      |
|-------------------------|----------------------|
| Straße:                 | Hanauer Land         |
| Hausnummer:             | 30 etwa              |
| Ortsteil/Stadtteil:     | Ostend               |
| Postleitzahl:           | 60314                |
| Ort:                    | Frankfurt a.M.       |
| freie Ortsbeschreibung: | vor dem Kiosk Ostend |

#### Tatzeit

|              |            |
|--------------|------------|
| von Datum:   | 22.03.2016 |
| Uhrzeit von: | 14:50      |
| bis Datum:   | 22.03.2016 |
| Uhrzeit bis: | 14:50      |
| Erläuterung: |            |

#### Sachverhalt

[http://36.media.tumblr.com/b8b55a79b61c354c671fb295d5af8f2/tumblr\\_o4g1ayW9dA1sofvubo1\\_1280.jpg](http://36.media.tumblr.com/b8b55a79b61c354c671fb295d5af8f2/tumblr_o4g1ayW9dA1sofvubo1_1280.jpg) Der Würger (MICHALEK) treibt sich heir schon wieder herum und schüchtert Zeugen ein. Er trägt eien weiß/graue Malerhose, eine dunkle Jacke und eine Mützel Er versucht wohl den Zeugen Kiosk-besitzer zu beeinflussen. Karte: <http://www.openstreetmap.org/way/315004135#map=18/50.11328/8.69989>

#### Zuständiges Polizeipräsidium/Ansprechpartner:

Polizeipräsidium Frankfurt  
Adickesallee 70  
60322 Frankfurt am Main

[3] [http://36.media.tumblr.com/ed52d9a3591dd861d4b75c64bc2e8c38/tumblr\\_o4g1ayW9dA1sofvubo3\\_r1\\_1280.jpg](http://36.media.tumblr.com/ed52d9a3591dd861d4b75c64bc2e8c38/tumblr_o4g1ayW9dA1sofvubo3_r1_1280.jpg)

Seltsamerweise streikt das Fotohandy wieder ausgerechnet jetzt, ebenso wie der PC. (ZUFALL?)

Neues Bild, jetzt von meinem Wohnzimmerfenster aus geschossen: Da stand der vorhin, neben dem Zeitungsständer am Kiosk neben einem anderen Typen. (Das könnten die beiden sien - die hose war hell dass es ne malerhose war habe ich anschließend daraus geschlossen dass der einzige Typ der da noch rumhing eine anhatte).



[1] [http://36.media.tumblr.com/897bb6130f39841f11dbb16342e65ccc/tumblr\\_o4g3bh1xJ01sofvubo1\\_1280.jpg](http://36.media.tumblr.com/897bb6130f39841f11dbb16342e65ccc/tumblr_o4g3bh1xJ01sofvubo1_1280.jpg)

---

**22.03.2016 11:50** <http://sch-einesystem.tumblr.com/post/141514916653>

Das sollen die SCHEISS FAULEN UND KORRUPTEN BULLEN vom 5. Revier mal erklären!



Maximilian Baehring <maximilian.baehring@googlemail.com>

---

## Empfangen: ALARM Würger

---

forum@sueddeutsche.de <forum@sueddeutsche.de>

8. August 2015 um 20:02

Antwort an: "forum@sueddeutsche.de" <forum@sueddeutsche.de>

An: "maximilian@baehring.at" <maximilian@baehring.at>

Sehr geehrte Leserin, sehr geehrter Leser,

vielen Dank für Ihren Leserbrief. Wir bitten um Verständnis, dass Sie wegen der großen Zahl von Zuschriften zunächst eine automatische Antwort von uns erhalten.

Leider können wir von den vielen Leserbriefen nur einen kleinen Bruchteil auf der Seite Forum & Leserbriefe veröffentlichen. Sie erhalten bei Abdruck automatisch ein Belegexemplar übersandt.

Jede Zuschrift wird aber selbstverständlich zur Beantwortung an die zuständigen Redakteure/innen oder andere Abteilungen weitergeleitet.

Mit freundlichem Gruß,  
Inge Brummer

SÜDDEUTSCHE ZEITUNG | REDAKTION FORUM & LESERBRIEFE

Hultschiner Straße 8 Telefon +49.(0)89.2183-456  
D - 81677 München Telefax +49.(0)89.2183-8530  
E-Mail: [forum@sueddeutsche.de](mailto:forum@sueddeutsche.de)

Sitz der Gesellschaft: München • Eingetragen beim Amtsgericht München unter HRB 73315 • USt-IDNR.: DE 811158310 • Geschäftsführer: Dr. Karl Ulrich • Vorsitzender des Aufsichtsrates: Dr. Oliver C. Dubber

| File Name             | Size   | Modified           | Accessed         |
|-----------------------|--------|--------------------|------------------|
| new (2)               |        |                    |                  |
| SEARCH.BIN            |        |                    |                  |
| cfp                   |        |                    |                  |
| dir                   |        |                    |                  |
| font                  |        |                    |                  |
| fontub                |        |                    |                  |
| fontid                |        |                    |                  |
| 2007                  |        |                    |                  |
| 2009                  |        |                    |                  |
| 2010                  |        |                    |                  |
| 2011                  |        |                    |                  |
| 2012                  |        |                    |                  |
| 2013                  |        |                    |                  |
| 2014                  |        |                    |                  |
| 2015                  |        |                    |                  |
| 01 Januar             |        |                    |                  |
| 01 Februar            |        |                    |                  |
| 03 Maerz              |        |                    |                  |
| 04 April              |        |                    |                  |
| 143811238523.pdf      | 2 KB   | 01.Vorm.2015 10:29 | 02.08.2015 10:29 |
| 143811238523-101.jpg  | 303 KB | 01.Vorm.2015 09:41 | 02.08.2015 10:01 |
| 1439030373916.pdf     | 2 KB   | 01.Vorm.2015 09:41 | 07.08.2015 11:08 |
| 143905468941.pdf      | 3 KB   | 01.Vorm.2015 09:41 | 08.08.2015 09:56 |
| 143905468941.jpg      | 337 KB | 01.Vorm.2015 09:41 | 08.08.2015 09:09 |
| 143908884276.pdf      | 3 KB   | 01.Vorm.2015 09:41 | 08.08.2015 09:35 |
| 143908891276.jpg      | 313 KB | 01.Vorm.2015 09:41 | 08.08.2015 09:36 |
| 14390644309.pdf       | 5 KB   | 01.Vorm.2015 09:41 | 08.08.2015 09:32 |
| 14390644309-102.jpg   | 509 KB | 01.Vorm.2015 09:41 | 08.08.2015 09:33 |
| 14390644309-202.jpg   | 330 KB | 01.Vorm.2015 09:41 | 08.08.2015 09:33 |
| 1439113729256.pdf     | 6 KB   | 01.Vorm.2015 09:41 | 09.08.2015 11:51 |
| 1439113729256-102.jpg | 586 KB | 01.Vorm.2015 09:41 | 09.08.2015 11:51 |
| 143940452844.pdf      | 480 KB | 01.Vorm.2015 09:41 | 09.08.2015 11:51 |
| 143940452844-101.jpg  | 3 KB   | 01.Vorm.2015 09:41 | 12.08.2015 09:38 |
| 143940452844-101.jpg  | 388 KB | 01.Vorm.2015 09:41 | 12.08.2015 09:40 |
| 1439408881006.pdf     | 2 KB   | 01.Vorm.2015 09:41 | 13.08.2015 04:28 |
| 143990710872.pdf      | 3 KB   | 01.Vorm.2015 09:41 | 18.08.2015 06:12 |

[2] [http://40.media.tumblr.com/89a972d2c23668be74b5887fe6018140/tumblr\\_o4gswyFnwS1sofvubo3\\_1280.jpg](http://40.media.tumblr.com/89a972d2c23668be74b5887fe6018140/tumblr_o4gswyFnwS1sofvubo3_1280.jpg)





Maximilian Baehring <maximilian.baehring@googlemail.com>

---

## Empfangen: Anzeige Körperverletzung.

---

forum@sueddeutsche.de <forum@sueddeutsche.de>

8. August 2015 um 20:35

Antwort an: "forum@sueddeutsche.de" <forum@sueddeutsche.de>

An: "maximilian@baehring.at" <maximilian@baehring.at>

Sehr geehrte Leserin, sehr geehrter Leser,

vielen Dank für Ihren Leserbrief. Wir bitten um Verständnis, dass Sie wegen der großen Zahl von Zuschriften zunächst eine automatische Antwort von uns erhalten.

Leider können wir von den vielen Leserbriefen nur einen kleinen Bruchteil auf der Seite Forum & Leserbriefe veröffentlichen. Sie erhalten bei Abdruck automatisch ein Belegexemplar übersandt.

Jede Zuschrift wird aber selbstverständlich zur Beantwortung an die zuständigen Redakteure/innen oder andere Abteilungen weitergeleitet.

Mit freundlichem Gruß,  
Inge Brummer

SÜDDEUTSCHE ZEITUNG | REDAKTION FORUM & LESERBRIEFE

Hultschiner Straße 8 Telefon +49.(0)89.2183-456  
D - 81677 München Telefax +49.(0)89.2183-8530  
E-Mail: [forum@sueddeutsche.de](mailto:forum@sueddeutsche.de)

Sitz der Gesellschaft: München • Eingetragen beim Amtsgericht München unter HRB 73315 • USt-IDNR.: DE 811158310 • Geschäftsführer: Dr. Karl Ulrich • Vorsitzender des Aufsichtsrates: Dr. Oliver C. Dubber

Wer mir 15 Jahre lang MEIN Kind vorenthält ist ein Monster und definitiv kein Mensch mehr. Mit solchen UNMENSCHEN will ich nichts zu tun haben.

<http://www.tvinfo.de/fernsehprogramm/335837882-das-geteilte-glueck>

?Es gibt kein Recht und Unrecht?? OH DOCH DA GIBT ES EIN RECHT - NÄMLICH DIEJENIGEN ZU TODZUQUÄLEN/LYNCHEN DIE FÜR DIE TRENNUNG VOM LEIBLICHEN ELTERNTEIL VERANTWORTLICH SIND.

Das ist der große Irrtum im deutschen Familienrecht! Eltern die sich einig sind brauchen nicht vor ein Gericht zu ziehen! Sobald Gerichte involviert werden müssen braucht man immer ein schnelles und vollstreckbares Urteil welches sich die Drecksbullen dann nicht weigern dürfen gewaltsam durchzusetzen

Mit jahrelangen Rechtsstreitigkeiten verdienen Juristen mehr Geld und die Gewerkschaft kann im Jugendamt mehr Planstellen schaffen ?

Abgesehen davon: Kontinuität bedeutet in etwa so viel wie: es wurden schon immer Juden vergast und es wäre daher - weil es schon immer so war - eine zu große Um-stellung für die Juden wenn sie nicht auch weiterhin vergast würden.

Gleichberechtigung bedetet daß Unver-heiratete Väter kein Sorgerecht bekommen weil sei Männer sind. Niemand würde einer Richterin verbieten ihr Amt auszuüben nur wegen ihres Familienstandes oder weil sie eine Frau ist. Verbieten wir ledigen Frauen doch einfach mal Recht zu sprechen.

**"So lange wie möglich"  
KONTAKT "zu vereiteln um  
sich dann" [...] "auf den  
Standpunkt zu stellen in  
der Zwischenzeit sei der  
Vater dem Kind  
'entfremdet'"**

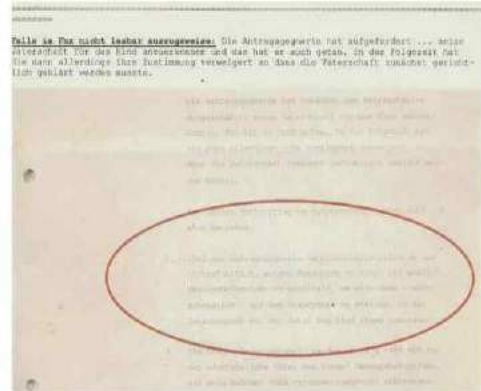

[1] [http://41.media.tumblr.com/c5d5a4524d008275156b3a8ad2b0c07c/tumblr\\_o4gxlqjSNT1sofvubo2\\_1280.jpg](http://41.media.tumblr.com/c5d5a4524d008275156b3a8ad2b0c07c/tumblr_o4gxlqjSNT1sofvubo2_1280.jpg)

**OM**

Tabea selbst hat nach der Ermittlung des Jugendamtes  
( Bericht zu 96 F 102/13 EASO vom 22.Februar 2013) auch keinen Kon-  
takt zum Vater und wünscht diesen auch nicht.

Dem Antrag des Kindesvaters war daher zu widersprechen.

Dagmar Asfour  
Rechtsanwältin

beglaubigt  
Rechtsanwältin

[2] [http://41.media.tumblr.com/99f63b9a0a193189e27fb90e047d1cad/tumblr\\_o4gxlqjSNT1sofvubo1\\_1280.jpg](http://41.media.tumblr.com/99f63b9a0a193189e27fb90e047d1cad/tumblr_o4gxlqjSNT1sofvubo1_1280.jpg)

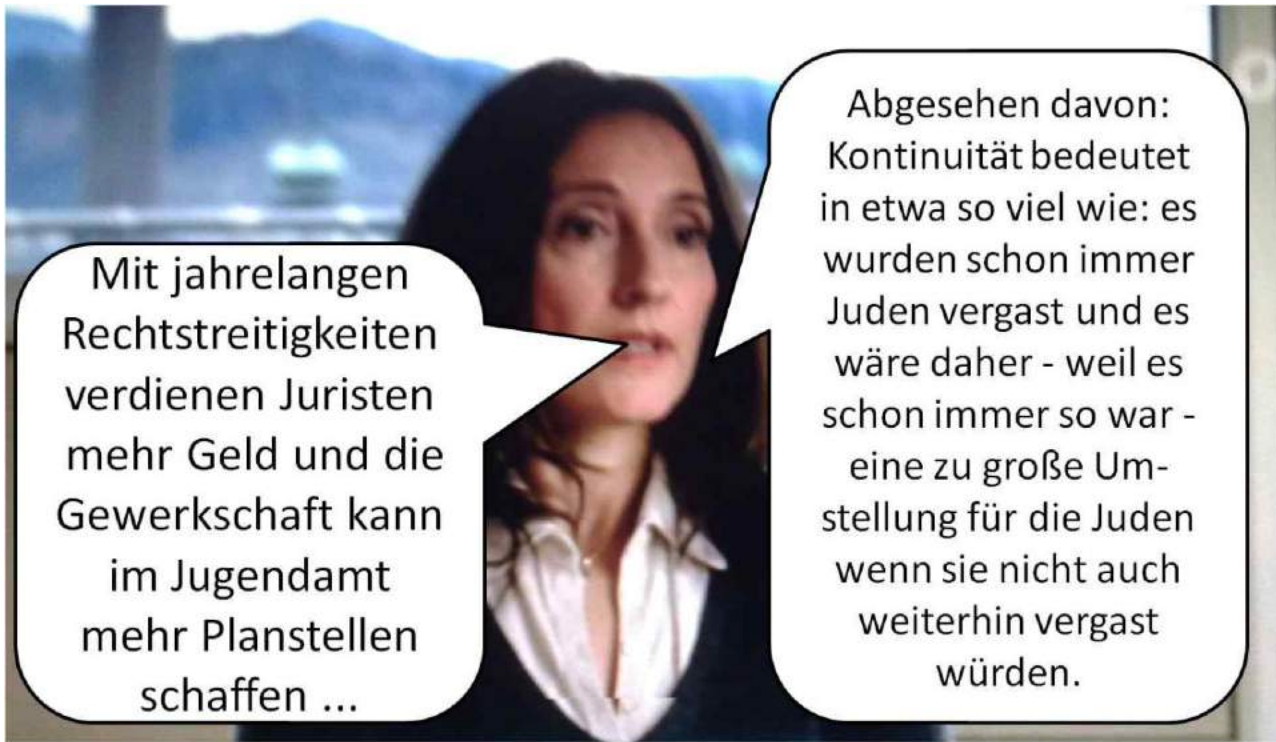

Gleichberechtigung bedetet daß Unver-heiratete Väter kein Sorgerecht bekommen weil sei Männer sind. Niemand würde einer Richterin verbieten ihr Amt auszuüben nur wegen ihres Familienstandes oder weil sie eine Frau ist. Verbieten wir ledigen Frauen doch einfach mal Recht zu sprechen.

[3] [http://41.media.tumblr.com/55a7a1407f20a7561cd37c1a7519496d/tumblr\\_o4gxlqjSNT1sofvubo4\\_r1\\_1280.jpg](http://41.media.tumblr.com/55a7a1407f20a7561cd37c1a7519496d/tumblr_o4gxlqjSNT1sofvubo4_r1_1280.jpg)

**Details**

Erst nach neun Jahren erfahren Nicole Wagner und ihr Freund Grille sowie Sven und Britta Callenberg, dass ihre Söhne nach der →Geburt vertauscht wurden und in der falschen →Familie aufgewachsen

**Hintergrund**

Zwei Familien stehen vor der Aufgabe, eine schicksalhafte Situation bewältigen zu müssen. Es gibt kein Recht oder Unrecht in dieser Lage, es gibt nur Versuche, aus der Situation das

Beste zu machen, ohne allzu viele Fehler zu begehen und Gefühle zu verletzen. In dem Film von

[4] [http://41.media.tumblr.com/fbb8e39c0eb2dc23e1f7292fe997107b/tumblr\\_o4gxlqjSNT1sofvubo3\\_1280.jpg](http://41.media.tumblr.com/fbb8e39c0eb2dc23e1f7292fe997107b/tumblr_o4gxlqjSNT1sofvubo3_1280.jpg)

Wer mir 15 Jahre lang MEIN Kind vorenthält ist ein Monster und defintiv kein Mensch mehr.

[5] [http://40.media.tumblr.com/ea2defd2c6a2f74d2fd9919c11f033f7/tumblr\\_o4gxlqjSNT1sofvubo5\\_r1\\_1280.jpg](http://40.media.tumblr.com/ea2defd2c6a2f74d2fd9919c11f033f7/tumblr_o4gxlqjSNT1sofvubo5_r1_1280.jpg)

23.03.2016 04:00 <http://sch-einesystem.tumblr.com/post/141527247458>

Endlich einen Schluß-strich ziehen unter dem Schlampen-Matriarchat.

Kein Feminismus mehr keine Emanzen-?herr?-schaft. Keine Religionen mehr als Werteordnungen in die islamische Welt exportieren in denen Männer sich als Wehr-pflichtige erschießen lassen, dürfen, bei der Erziehung ihrer Kinder nichts zu sagen haben, sie nicht zu Gesicht be-kommen aber dafür Unterhalt abdrücken sollen!

~~~~~  
?Er explodierte daraufhin? - Foto-Gegenbeweis - ich bin noch ganz!Aber wenn das hier so weitgeht dann ändert sich das auch ganz schnell mal.



# POLITICALLY INCORP

AMERIKANISCH · PROISRAELISCH · GEGEN DIE ISLAMISIERUNG EURO

Leitlinien PI wants You! PI-Gruppen PI-TV Spende

## Geht nächste IS-Bombe in Deutschland hoch



Endlich einen Schlußstrich ziehen unter dem Schlampen-Matriarchat. Kein Feminismus mehr keine Emanzen-“herr“-schaft. Keine Religionen mehr als Werteordnungen in die islamische Welt exportieren in denen Männer sich als Wehrpflichtige erschießen lassen, dürfen, bei der Erziehung ihrer Kinder nichts zu sagen haben, sie nicht zu Gesicht bekommen aber dafür Unterhalt abdrücken sollen!

[1] [http://41.media.tumblr.com/4d2bf0437d9df071a95a7ea70ae5790/tumblr\\_o4h4hi3kv81sofvubo1\\_1280.jpg](http://41.media.tumblr.com/4d2bf0437d9df071a95a7ea70ae5790/tumblr_o4h4hi3kv81sofvubo1_1280.jpg)

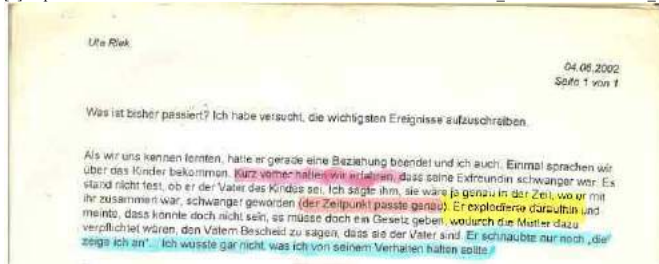

[2] [http://41.media.tumblr.com/54a88cf045969017aa6f3b9d455c699a/tumblr\\_o4h4hi3kv81sofvubo4\\_r1\\_1280.jpg](http://41.media.tumblr.com/54a88cf045969017aa6f3b9d455c699a/tumblr_o4h4hi3kv81sofvubo4_r1_1280.jpg)





[3] [http://40.media.tumblr.com/1c327aa9770823e3dce052f9afc27429/tumblr\\_o4h4hi3kv81sofvubo3\\_r1\\_1280.jpg](http://40.media.tumblr.com/1c327aa9770823e3dce052f9afc27429/tumblr_o4h4hi3kv81sofvubo3_r1_1280.jpg)

23.03.2016 04:58 <http://sch-einesystem.tumblr.com/post/141553172023>

Ich hatte das ja schon im FEBRUAR 2013 unter Zeugen ausgesagt also handelt es sich definitiv nachweislich meinerseits nicht um irgendwelche Schutzbehauptungen die nach dem 23. MÄRZ 2015 notwendig geworden hätten sein können.

~~~~~  
Richter die es bei Gericht nicht gibt kenn wir ja schon.

Wow, wichtiges beweismaterial und ein zwoter Anwalt der Kanzlei verweigert die Entgegnahme. Nicht daß ? so eierer ist wie der richter BUCHSTAB wie Inital den es dann nacher im Geschäfts-verteilungsplan des Gerichtes nicht gibt.

**MORD**

[1] [http://40.media.tumblr.com/63754726aaa04bd96e48d5dd9b236689/tumblr\\_o4i4hh45nj1sofvubo5\\_r1\\_1280.jpg](http://40.media.tumblr.com/63754726aaa04bd96e48d5dd9b236689/tumblr_o4i4hh45nj1sofvubo5_r1_1280.jpg)

Maximilian Bähring  
Hölderlinstraße 4  
60316 Frankfurt a.M.  
Mobil: +49 (0)174 3639226  
EMail: maximilian@baehring.at  
http://www.maximilian.baehring.at

Justizbehörden Frankfurt (Main)  
- Gem. Poststelle -

25. FEB. 2013

Akte

Anlage: ..... Gutschrift: .....  
..... EURO / FS  
..... EURO Scheck

BO

- <http://www.buvriek.baehring.at>
- <http://www.reiki.dynip.name>
- <http://www.huessner.dynip.name>
- <http://www.dynip.name>
- <http://www.nazis.dynip.name>

Maximilian Bähring Hölderlinstraße 4 60316 Frankfurt a.M.

Kopie: Kripo Frankfurt a.M. 069/755-80808  
vorab per Fax: (0)69/1367-2100

Staatsanwaltschaft Frankfurt a.M.  
Konrad-Adenauer-Straße 20  
60313 Frankfurt a.M.

Generalstaatsanwaltschaft  
Frankfurt am Main

25. Feb. 2013

Anlagen: ..... Akten: .....  
Doppel ..... Band .....  
Schriftstücke ..... Heft .....  
Blattsammlungen ..... Ordner .....

Frankfurt a.M., den 22. Februar 2013

**MORDVERSUCH: Der „Würger“, wohl ein Bekannter der Mieterin aus Appartement 20!**

**Kübler vom 24.07.2012 - 51.D26.T2 / Kub / B 901 853**

Seite 2 von 3

Sein Verhalten während des Einsatzes der Polizei, Überfallkommando, erklärte Herr Bähring mit einem Ereignis aus der Vergangenheit. Da er sehr hellhörig sei könne er nicht erkennen in welcher Wohneinheit der Liegenschaft, sämtliche Mieter verfügen über den gleichen Klingelton, geläutet werden würde. Früher habe er automatisch die Tür geöffnet. Dies änderte sich als einem Abend, er habe gerade Musik gehört, auf einmal ein im Haus wohnender Nachbar klingelte und er daraufhin die Wohnungstür öffnete. Dieser sei sofort auf ihn gestürzt und habe ihn gewürgt. Erst nach einigen Minuten habe dieser dann von ihm abgelassen und sei wieder gegangen. Aufgrund dieser Erfahrung würde er grundsätzlich nur noch die Wohnungstür öffnen, wenn ein Termin telefonisch oder schriftlich vorher angekündigt sei.

7.82.06

Hausanschrift: siehe oben  
Telefon: Rathausvermittlung: (0 69) 2 12 01  
Sprechzeiten: Montag und Donnerstag 8.00 - 12.00 Uhr und 13.00 - 15.00 Uhr



**Dr. J. Andersen vom 28.07.2012**

5

Gefachten Bähring, Maximilian, geboren am 21.7.1975

31

„Da wohnen viele Russen. Die sind immer am Feiern. Ich hatte die Musik durchaus nicht unbedingt leise. Da kam ein Nachbar, der hat mich gewürgt.“  
Aus einer anderen Wohnung sei eine Tote herausgetragen worden. Bei „dem Würger“ im Appartement hätten vorher drei Frauen gelebt.

Mit freundlichem Gru&SZlig;

(Maximilian Bähring)

[2] [http://40.media.tumblr.com/e41aa30e2a88d9121dccc50006ebf43e/tumblr\\_o4ih45nj1sofvubo3\\_1280.jpg](http://40.media.tumblr.com/e41aa30e2a88d9121dccc50006ebf43e/tumblr_o4ih45nj1sofvubo3_1280.jpg)

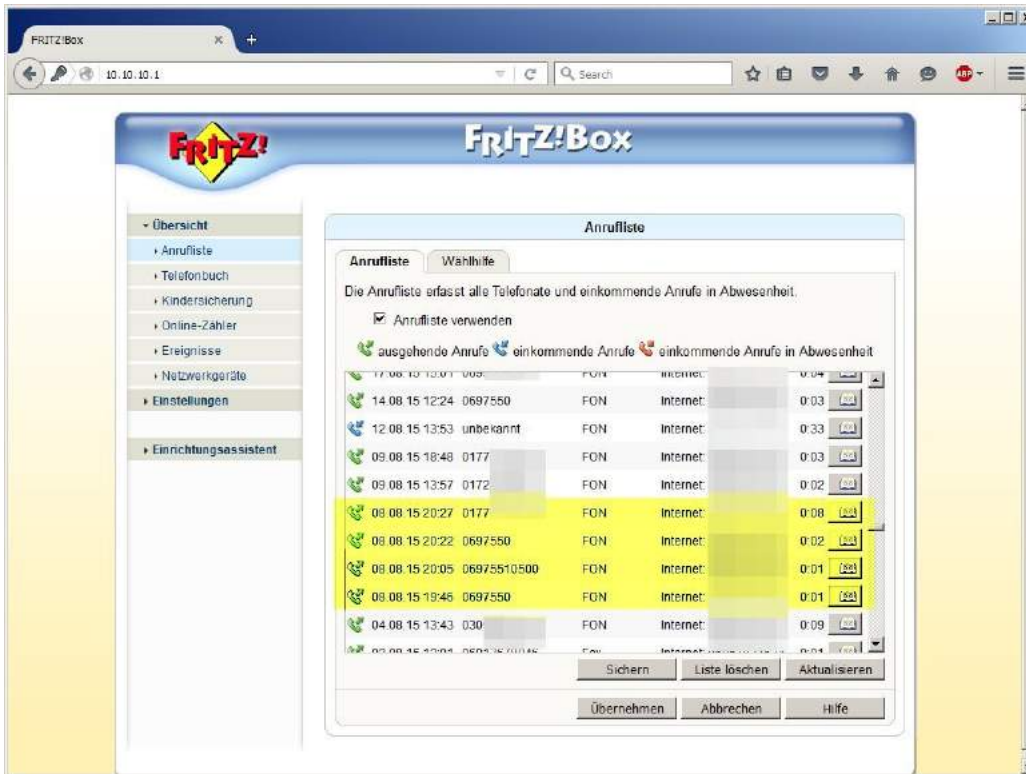

[3] [http://36.media.tumblr.com/0c3af5fcc56744adb2a5f0c7b5295059/tumblr\\_o4i4hh45nj1sofvubo4\\_r1\\_1280.jpg](http://36.media.tumblr.com/0c3af5fcc56744adb2a5f0c7b5295059/tumblr_o4i4hh45nj1sofvubo4_r1_1280.jpg)

Maximilian Baehring

Hoelderlinstrasse 4  
D-60316 Frankfurt am Main  
Fon: +49 / (0)69 / 17320776  
Fax: +49 / (0)69 / 67831634  
E-Mail: maximilian@baehring.at

Maximilian Baehring Hoelderlinstrasse 4 D-60316 Frankfurt/M.

Fax: 069/ [REDACTED]

Frankfurt/M., 23. März 2016

Sehr geehrte [REDACTED]

Eben, den 23. März 2016 ca. 17:20 Uhr war ich bei Ihrer Kanzlei um Post abzugeben und klingelte. Es öffnete dann im ersten Stock ein etwa 1,90m großer Mann mit rotblond gelockten kurzen Haaren, der wohl den Brief in meiner Hand sah, nebst zwei Einschreibenrückscheinen in anderer Sache die ich gerade von LG FFM und Vitos zurückerhalten hatte. (immer wenn ich aus dem Haus gehe leere ich in meinen Briefkasten). Der Mann sagte mir sie seien nicht bekannt oder zumindest nicht anwesend.

[REDACTED]

Frage des Herrn ob ich sie irgendwo durch die geöffnete Tür in der Kanzlei sähe / wüßte wo sie sich aufhielten daß ich vermute daß sie gerade **Ermittlungs-SPESEN machen!**

Ich habe daraufhin das Schreiben mit wichtigen Beweisen für Sie in den Briefkasten („Anwälte nur Samstags“) geworfen.

Mit freundlichem Gru&SZlig;

  
Maximilian Bähring

.../-2-





Maximilian Baehring <maximilian.baehring@googlemail.com>

---

## Empfangen: ALARM Würger

---

forum@sueddeutsche.de <forum@sueddeutsche.de>

8. August 2015 um 20:02

Antwort an: "forum@sueddeutsche.de" <forum@sueddeutsche.de>

An: "maximilian@baehring.at" <maximilian@baehring.at>

Sehr geehrte Leserin, sehr geehrter Leser,

vielen Dank für Ihren Leserbrief. Wir bitten um Verständnis, dass Sie wegen der großen Zahl von Zuschriften zunächst eine automatische Antwort von uns erhalten.

Leider können wir von den vielen Leserbriefen nur einen kleinen Bruchteil auf der Seite Forum & Leserbriefe veröffentlichen. Sie erhalten bei Abdruck automatisch ein Belegexemplar übersandt.

Jede Zuschrift wird aber selbstverständlich zur Beantwortung an die zuständigen Redakteure/innen oder andere Abteilungen weitergeleitet.

Mit freundlichem Gruß,  
Inge Brummer

SÜDDEUTSCHE ZEITUNG | REDAKTION FORUM & LESERBRIEFE

Hultschiner Straße 8 Telefon +49.(0)89.2183-456  
D - 81677 München Telefax +49.(0)89.2183-8530  
E-Mail: [forum@sueddeutsche.de](mailto:forum@sueddeutsche.de)

Sitz der Gesellschaft: München • Eingetragen beim Amtsgericht München unter HRB 73315 • USt-IDNR.: DE 811158310 • Geschäftsführer: Dr. Karl Ulrich • Vorsitzender des Aufsichtsrates: Dr. Oliver C. Dubber



Maximilian Baehring <maximilian.baehring@googlemail.com>

---

## Empfangen: Anzeige Körperverletzung.

---

forum@sueddeutsche.de <forum@sueddeutsche.de>

8. August 2015 um 20:35

Antwort an: "forum@sueddeutsche.de" <forum@sueddeutsche.de>

An: "maximilian@baehring.at" <maximilian@baehring.at>

Sehr geehrte Leserin, sehr geehrter Leser,

vielen Dank für Ihren Leserbrief. Wir bitten um Verständnis, dass Sie wegen der großen Zahl von Zuschriften zunächst eine automatische Antwort von uns erhalten.

Leider können wir von den vielen Leserbriefen nur einen kleinen Bruchteil auf der Seite Forum & Leserbriefe veröffentlichen. Sie erhalten bei Abdruck automatisch ein Belegexemplar übersandt.

Jede Zuschrift wird aber selbstverständlich zur Beantwortung an die zuständigen Redakteure/innen oder andere Abteilungen weitergeleitet.

Mit freundlichem Gruß,  
Inge Brummer

SÜDDEUTSCHE ZEITUNG | REDAKTION FORUM & LESERBRIEFE

Hultschiner Straße 8 Telefon +49.(0)89.2183-456  
D - 81677 München Telefax +49.(0)89.2183-8530  
E-Mail: [forum@sueddeutsche.de](mailto:forum@sueddeutsche.de)

Sitz der Gesellschaft: München • Eingetragen beim Amtsgericht München unter HRB 73315 • USt-IDNR.: DE 811158310 • Geschäftsführer: Dr. Karl Ulrich • Vorsitzender des Aufsichtsrates: Dr. Oliver C. Dubber

|                                     |                  |        |   |               |
|-------------------------------------|------------------|--------|---|---------------|
| [bruckanzeig]_1438511238523.pdf     | 02.08.2015 12:29 | 2 KB   | 1 | 2015/08 Au... |
| [bruckanzeig]_1438511238523-1o1.jpg | 02.08.2015 13:01 | 303 KB | 1 | 2015/08 Au... |
| [bruckanzeig]_1438938373906.pdf     | 07.08.2015 11:08 | 2 KB   | 1 | 2015/08 Au... |
| [bruckanzeig]_1439056468941.pdf     | 08.08.2015 19:56 | 3 KB   | 1 | 2015/08 Au... |
| [bruckanzeig]_1439056468941.jpg     | 08.08.2015 20:09 | 337 KB | 1 | 2015/08 Au... |
| [bruckanzeig]_1439058804276.pdf     | 08.08.2015 20:35 | 3 KB   | 1 | 2015/08 Au... |
| [bruckanzeig]_1439058804276.jpg     | 08.08.2015 20:36 | 351 KB | 1 | 2015/08 Au... |
| [bruckanzeig]_1439069448209.pdf     | 08.08.2015 23:32 | 5 KB   | 1 | 2015/08 Au... |
| [bruckanzeig]_1439069448209-1o2.jpg | 08.08.2015 23:33 | 509 KB | 1 | 2015/08 Au... |
| [bruckanzeig]_1439069448209-2o2.jpg | 08.08.2015 23:33 | 330 KB | 1 | 2015/08 Au... |
| [bruckanzeig]_1439113729936.pdf     | 09.08.2015 11:51 | 6 KB   | 1 | 2015/08 Au... |
| [bruckanzeig]_1439113729936-1o2.jpg | 09.08.2015 11:51 | 586 KB | 1 | 2015/08 Au... |
| [bruckanzeig]_1439113729936-2o2.jpg | 09.08.2015 11:51 | 480 KB | 1 | 2015/08 Au... |
| [bruckanzeig]_1439404552844.pdf     | 12.08.2015 20:38 | 3 KB   | 1 | 2015/08 Au... |
| [bruckanzeig]_1439404552844-1o1.jpg | 12.08.2015 20:40 | 358 KB | 1 | 2015/08 Au... |
| [bruckanzeig]_143946881066.pdf      | 13.08.2015 14:28 | 2 KB   | 1 | 2015/08 Au... |
| [bruckanzeig]_1439907140847.pdf     | 18.08.2015 16:12 | 3 KB   | 1 | 2015/08 Au... |

[7] [http://41.media.tumblr.com/df7e4f752c91c9c347e5e2b9e50a7c5a/tumblr\\_o4i4hh45nj1sofvubol\\_r1\\_1280.jpg](http://41.media.tumblr.com/df7e4f752c91c9c347e5e2b9e50a7c5a/tumblr_o4i4hh45nj1sofvubol_r1_1280.jpg)

**Rückschein National**  
Sendungsnummer/Identcode

RB 91 532 611 9DE

**Auslieferungsvermerk**

Empfänger  Ehegatte  
 Empfangsbevollmächtigter  
 Anderer Empfangsberechtigter  
(Ersatzempfänger gemäß AGB BRIEF NATIONAL bzw. AGB PAKET/EXPRESS NATIONAL)

Ich habe die Sendung dem Empfangsberechtigten übergeben.  
 Datum: 10.03.2016  
 Postmitarbeiter/Zusteller: Unterschrift: [Signature]

**Deutsche Post**

**Rückschein National**

**Entgelt bezahlt**

Sehr geehrte Kundin, sehr geehrter Kunde!

Vergessen Sie Ihre Adresse nicht!

Bitte zurücksenden an:

Bähring  
Name  
Maximilian  
Vorname  
Hälderlinstr. 4  
Straße und Hausnummer oder Postfach  
60316 Frankfurt/M.  
Postleitzahl, Ort

Tragen Sie bitte rechts Ihre vollständige Adresse ein.

Füllen Sie bitte auch auf der Rückseite folgende Felder aus:

- „Empfänger der Sendung“
- ggf. „Sendungsnummer/Identcode“

Empfänger der Sendung

Name, Vorname/Firma: Klein, Gabriele

Straße und Hausnummer oder Postfach: [Redacted]

Postleitzahl, Ort: 60316 Frankfurt/M.

Empfangsbestätigung

Name und Vorname in GROSSBUCHSTABEN: [Redacted]

Ich bestätige, die Sendung am heutigen Tag erhalten zu haben.  
 Datum: 10.03.2016  
 Empfangsberechtigter: Unterschrift: [Signature]

**Rückschein National**  
Sendungsnummer/Identcode

RB 91 532 612 2DE

**Auslieferungsvermerk**

Empfänger  Ehegatte  
 Empfangsbevollmächtigter  
 Anderer Empfangsberechtigter  
(Ersatzempfänger gemäß AGB BRIEF NATIONAL bzw. AGB PAKET/EXPRESS NATIONAL)

Ich habe die Sendung dem Empfangsberechtigten übergeben.  
 Datum: 10.03.2016  
 Postmitarbeiter/Zusteller: Unterschrift: [Signature]

**Deutsche Post**

**Rückschein National**

**Entgelt bezahlt**

Sehr geehrte Kundin, sehr geehrter Kunde!

Vergessen Sie Ihre Adresse nicht!

Bitte zurücksenden an:

Bähring  
Name  
Maximilian  
Vorname  
Hälderlinstr. 4  
Straße und Hausnummer oder Postfach  
60316 Frankfurt/M.  
Postleitzahl, Ort

Tragen Sie bitte rechts Ihre vollständige Adresse ein.

Füllen Sie bitte auch auf der Rückseite folgende Felder aus:

- „Empfänger der Sendung“
- ggf. „Sendungsnummer/Identcode“

Empfänger der Sendung

Name, Vorname/Firma: WITTELOIS

Straße und Hausnummer oder Postfach: [Redacted]

Postleitzahl, Ort: [Redacted]

Empfangsbestätigung

Name und Vorname in GROSSBUCHSTABEN: SCHLÄGER, HEIDRUN

Ich bestätige, die Sendung am heutigen Tag erhalten zu haben.  
 Datum: 10.03.2016  
 Empfangsberechtigter: Unterschrift: [Signature]

[8] [http://41.media.tumblr.com/2f10dd6029da1b2c7eaf6422adf4f08/tumblr\\_o4i4hh45nj1sofvubol\\_r1\\_1280.jpg](http://41.media.tumblr.com/2f10dd6029da1b2c7eaf6422adf4f08/tumblr_o4i4hh45nj1sofvubol_r1_1280.jpg)

### 23.03.2016 07:01 <http://sch-einesystem.tumblr.com/post/141558688323>

Deutsche Gerichte schützen die Weisungsbefugten die Zivildienst-leistende sexuell missbrauchen. Und dieselbe Justiz entführt über Jugendämter (die den selben Bürger-meister alch Chef haben wie die Kliniken in denen der Missbrauch stattfindet) deren Kinder. Um dann über Sorgerechts- und kindsherausgabe-verfahren psychologische/psychiatrische Gutachten zu erpressen mittels derer die Dienstvorgesetzten die Glaubwürdigkeit der Aussagen der Opfer vor Gericht zerstören.

Geht lieber zu den Taliban und sprengt ein paar von den Bundeswehrschlöchern in die Luft, die haben es verdient.





Deutsche Gerichte schützen die Weisungsbefugten die Zivildienstleistende sexuell missbrauchen. Und dieselbe Justiz entführt über Jugendämter (die den selben Bürgermeister als Chef haben wie die Kliniken in denen der Missbrauch stattfindet) deren Kinder.

Um dann über Sorgerechts- und Kindesherausgabeverfahren psychologische/psychiatrische Gutachten zu erpressen mittels derer die Dienstvorgesetzten die Glaubwürdigkeit der Aussagen der Opfer vor Gericht zerstören.

[1] [http://41.media.tumblr.com/173a8cb4b16c191db244a24b6dca0831/tumblr\\_o4ia6xR1vD1sofvubo1\\_1280.jpg](http://41.media.tumblr.com/173a8cb4b16c191db244a24b6dca0831/tumblr_o4ia6xR1vD1sofvubo1_1280.jpg)



[2] [http://36.media.tumblr.com/2fd377a2d5643e0461ca4bd751e0ae88/tumblr\\_o4ia6xR1vD1sofvubo3\\_1280.jpg](http://36.media.tumblr.com/2fd377a2d5643e0461ca4bd751e0ae88/tumblr_o4ia6xR1vD1sofvubo3_1280.jpg)

23.03.2016 09:20 <http://sch-einesystem.tumblr.com/post/141565438523>

<http://take-ca.re/tumblr.com/>

es fehlen im blog plötzlich beim update mehr als 40 seiten.

181 S. <http://take-ca.re/tumblr.com/wuergerjagd.2.pdf>

(vorherige Version aus dem Backup)

225 S. <http://take-ca.re/tumblr.com/wuergerjagd.2.2.pdf>

---

PDF: 225 ergänzt auf 181 Seiten

normalerweise müsste der Ausdruck der Beiträge 101-172 des wuergerjagd - Blogs in eine PDF Datei ja vom Umfange her wachsen wenn etwas dazu kommt. Aber seit neuestem ist dem nicht mehr so! Plötzlich ist die neue, ergänzte Version um 44 Seiten kürzer als die alte. Das muß ich über Ostern mal genauer untersuchen.



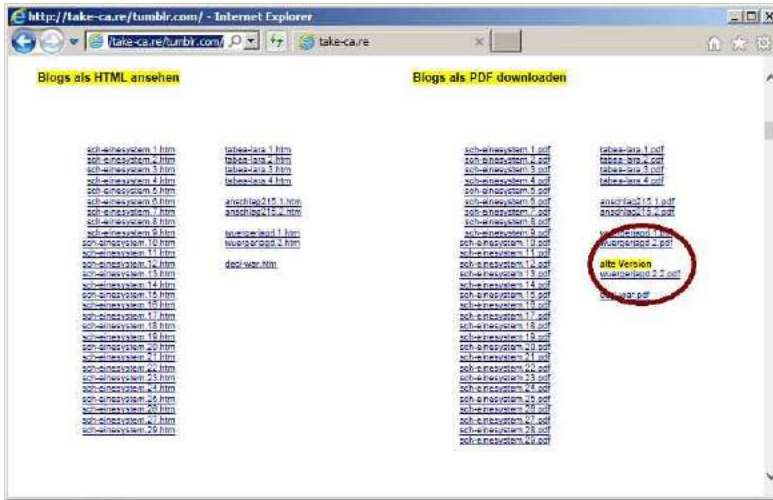

[1] http://40.media.tumblr.com/4140825e50fa5f2a7f5b4a4c5f9e65ce/tumblr\_o4igleO66D1sofvubo1\_1280.jpg

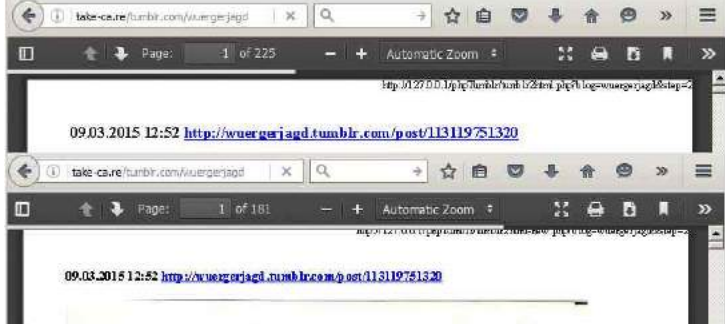

[2] http://41.media.tumblr.com/84ba46e58bd940b6b2d9c745cb28cf88/tumblr\_o4igleO66D1sofvubo2\_r1\_1280.jpg

24.03.2016 11:09 <http://sch-einesystem.tumblr.com/post/141597974073>

07. Oktober 2012 erstmalige Anzeige der Strangulation (Würgen/Drosseln)  
<https://web.archive.org/web/20111117135748/http://www.uniklinik-freiburg.de/rechtsmedizin/live/lehre/materialien/skripte/Strangulation.pdf>

Anzeige-Zeitpunkt beweist: keine Schutzbehauptung meinerseits!

[1] http://40.media.tumblr.com/9b1bbd30a90b145fdee329a985fd581a/tumblr\_o4jjzdUX8u1sofvubo3\_r1\_1280.jpg

Informationskennung:

Informationskennung: 44

60316 Frankfurt a.M.

Staatstr. 20 (Hörsaalgebäude)

Telefon: 069/1367-2100

http://www.staatsanwaltschaft-frankfurt.de

Fax: 069/1367-2100

Staatsanwaltschaft Frankfurt a.M.

Konrad-Adenauer-Straße 20

60313 Frankfurt a.M.

Heute im  - Laden:

## Der **WÜRGER** vom letzten Mordversuch

Ecke Hoelderlin/Hanauer-Land, Frankfurt a.M., 07. Oktober 2012 ca. 13:30

Uhr



Girard & Söhne

[2] [http://41.media.tumblr.com/0aed78d87967f65fa57f0a49928972fe/tumblr\\_o4jizdUX8u1sofvubo4\\_r1\\_1280.jpg](http://41.media.tumblr.com/0aed78d87967f65fa57f0a49928972fe/tumblr_o4jizdUX8u1sofvubo4_r1_1280.jpg)

SENDEBERICHT

ZEIT : 07/10/2012 14:58  
NAME : INTERNETCAFE  
FAX :  
TEL :

|               |             |
|---------------|-------------|
| DATUM/UNRZEIT | 07/10 14:58 |
| FAX-NR./NAME  | 13672100    |
| U.-DAUER      | 00:00:23    |
| SEITE(N)      | 01          |
| UBERTR.       | OK          |
| MODUS         | STANDARD    |
|               | EOM         |

[3] [http://40.media.tumblr.com/6c5ce78e687511859d62977bdb862b38/tumblr\\_o4jizdUX8u1sofvubo1\\_1280.jpg](http://40.media.tumblr.com/6c5ce78e687511859d62977bdb862b38/tumblr_o4jizdUX8u1sofvubo1_1280.jpg)



@janboehm hat bei twitter eine falsche adress angegeben  
deshalb hat MÖGLICHERWEISE jemand die SEHR SEHR LECKERE torte \*bauchreib\* hier bei @janboehrmann abgeben.

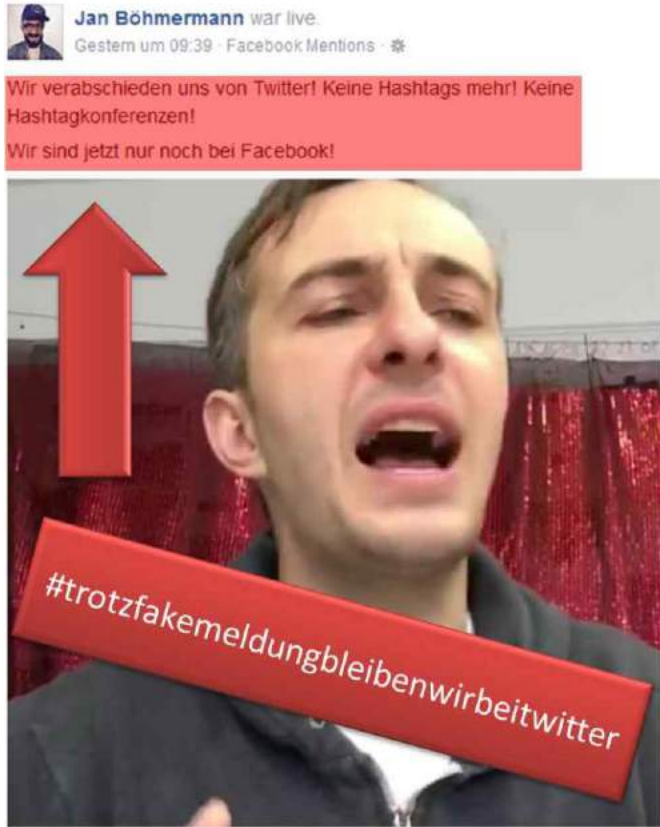

[1] [http://40.media.tumblr.com/29bf43e9b9d5154a2f80dcbabb347d1/tumblr\\_o4jsxuj3kBlsofvubo1\\_1280.jpg](http://40.media.tumblr.com/29bf43e9b9d5154a2f80dcbabb347d1/tumblr_o4jsxuj3kBlsofvubo1_1280.jpg)

## 24.03.2016 05:00 <http://sch-einesystem.tumblr.com/post/141610532963>

<http://www.giga.de/downloads/webcam-simulator-xp-edition/>

video passend für

- Jenny.avi (boehmermann sitzt vor dem pc)
- Smiling.avi (boehmermann sitzt vor dem pc)
- Laughing.avi (boehmermann sitzt vor dem pc)
- Typing.avi (boehmermann sitzt vor dem pc)
- ByeBye.avi (boehmermann sitzt vor dem pc)

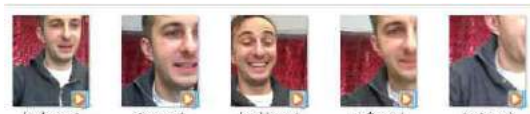

[1] [http://36.media.tumblr.com/ddff747620897742dd89a221a2641cf9/tumblr\\_o4jz81efkj1sofvubo2\\_540.jpg](http://36.media.tumblr.com/ddff747620897742dd89a221a2641cf9/tumblr_o4jz81efkj1sofvubo2_540.jpg)



[2] [http://40.media.tumblr.com/ddff747620897742dd89a221a2641cf9/tumblr\\_o4jz81efkj1sofvubo3\\_r1\\_540.jpg](http://40.media.tumblr.com/ddff747620897742dd89a221a2641cf9/tumblr_o4jz81efkj1sofvubo3_r1_540.jpg)



[3] [http://36.media.tumblr.com/c3a1cba5dd341bb42a97f2d2ff13764e/tumblr\\_o4jz81efkj1sofvubo4\\_r1\\_400.jpg](http://36.media.tumblr.com/c3a1cba5dd341bb42a97f2d2ff13764e/tumblr_o4jz81efkj1sofvubo4_r1_400.jpg)



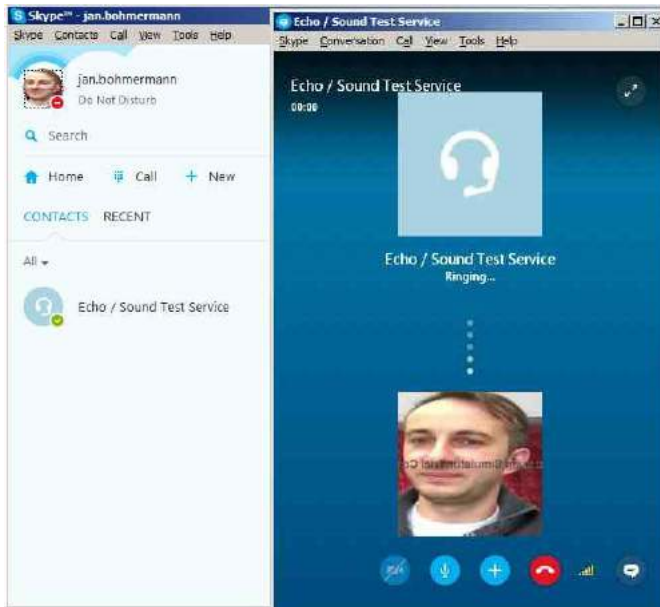

[4] [http://41.media.tumblr.com/f33a32daabacd8f866f893ee506c20be/tumblr\\_o4jz81efkj1sofvubo5\\_r1\\_1280.jpg](http://41.media.tumblr.com/f33a32daabacd8f866f893ee506c20be/tumblr_o4jz81efkj1sofvubo5_r1_1280.jpg)

## 24.03.2016 10:50 <http://sch-einesystem.tumblr.com/post/141627115758>

Man merkt mal wieder das AnjaReschke1 eine Aufmerksamkeitsspanne von etwa 15 Minuten hat: Wenn die Bastel Borthers bei (00:18:30) FISCH GRILLEN (ist denn schon Freitag?) dann hat die LÜGENREsCHKE das etwa 15 Minuten später (00:32:20) in die Entsehunglegende ihres ?Aufstandes der Anselbigen? eingebaut.

Das kenne ich sonst nur von ?Ärztinnen? die sich so nennen wie der Platz vor dem Zoo.



[1] [http://40.media.tumblr.com/2c106bf3213de45d4821ae4c331f6010/tumblr\\_o4kfg8qSqk1sofvubo2\\_1280.jpg](http://40.media.tumblr.com/2c106bf3213de45d4821ae4c331f6010/tumblr_o4kfg8qSqk1sofvubo2_1280.jpg)



[2] [http://41.media.tumblr.com/09ff5fc1a6edcd40dfeca3ffd7b7185/tumblr\\_o4kfg8qSqk1sofvubo1\\_1280.jpg](http://41.media.tumblr.com/09ff5fc1a6edcd40dfeca3ffd7b7185/tumblr_o4kfg8qSqk1sofvubo1_1280.jpg)



[3] [http://40.media.tumblr.com/1899654bc929e255db200ec4e4eafbf6/tumblr\\_o4kfg8qSqk1sofvubo3\\_1280.jpg](http://40.media.tumblr.com/1899654bc929e255db200ec4e4eafbf6/tumblr_o4kfg8qSqk1sofvubo3_1280.jpg)

**25.03.2016 06:15 <http://sch-einesystem.tumblr.com/post/141647087068>**

Deutsche Nazis hetzen in kyrillischen Buchstaben?

Entstehungsgeschichte des Beitrags LÜGENRESCHKE unten:

1. WOLLTE ?merkAUmussweg?-mem mit william cohn basteln
2. es gab auch vorher noch ?qequirrte scheiSZe? (GLEICH MITGEMACHT)
3. A PROPOS fisch grillen (ist schon freitag oder WAR DA WAS?)

<http://sch-einesystem.tumblr.com/post/141627115758/>

**ZDF** Facebook-Kommentar von **Себастьян Клинке (Sebastian Klinke)** am 12. Februar um 19:18

[1] [http://40.media.tumblr.com/a62f107f959e44f913a52be99cc21a45/tumblr\\_o4l01qbZQY1sofvubo1\\_1280.jpg](http://40.media.tumblr.com/a62f107f959e44f913a52be99cc21a45/tumblr_o4l01qbZQY1sofvubo1_1280.jpg)





[2] [http://40.media.tumblr.com/d3e2a9845f124f64de9a050a16a23bb8/tumblr\\_o4l01qbZQY1sofvubo2\\_1280.jpg](http://40.media.tumblr.com/d3e2a9845f124f64de9a050a16a23bb8/tumblr_o4l01qbZQY1sofvubo2_1280.jpg)

25.03.2016 06:45 <http://sch-einesystem.tumblr.com/post/141648052248>

Wussten Sie schon daß (islamische) Terrorverdächtige (also solche die welchen begehen könnten) in christlichen Klöstern eingesperrt UND (tot-)GEFOLTERT werden?

Terror richtet sich gegen staaaliche Willkür (aushungern bei HartzIV) oder Untätige Polizei/Staatsanwaltschaft/Jugendämter/Gerichte bei sexuellem Missbrauch Schutzbefohlener und/oder Kindesentführung!



[1] [http://41.media.tumblr.com/3d3c72b4068cf992e53a8c5d448a751b/tumblr\\_o4l1gg8y2H1sofvubo2\\_r1\\_1280.jpg](http://41.media.tumblr.com/3d3c72b4068cf992e53a8c5d448a751b/tumblr_o4l1gg8y2H1sofvubo2_r1_1280.jpg)

25.03.2016 06:55 <http://sch-einesystem.tumblr.com/post/141648347953>

Im Krieg befindet man sich auch wenn einem der Krieg erklärt wird!

[http://40.media.tumblr.com/13cd9f3f373ce30d5cce05aa66858734/tumblr\\_nlgmh4cOJE1tdumhao6\\_r1\\_400.jpg](http://40.media.tumblr.com/13cd9f3f373ce30d5cce05aa66858734/tumblr_nlgmh4cOJE1tdumhao6_r1_400.jpg)  
[http://41.media.tumblr.com/1e61ee4e2affdd2def091b3b7a6c298/tumblr\\_nlgmh4cOJE1tdumhao5\\_r1\\_1280.jpg](http://41.media.tumblr.com/1e61ee4e2affdd2def091b3b7a6c298/tumblr_nlgmh4cOJE1tdumhao5_r1_1280.jpg)



[1] [http://41.media.tumblr.com/ae54c3ce24651f2344569f430136a601/tumblr\\_o411w2wkS1sofvubo1\\_1280.jpg](http://41.media.tumblr.com/ae54c3ce24651f2344569f430136a601/tumblr_o411w2wkS1sofvubo1_1280.jpg)

**25.03.2016 07:12** <http://sch-einesystem.tumblr.com/post/141648840253>

Quelle ?ein besorgter Vater aus Frankfurt am Main? per Email!

<https://www.ndr.de/nachrichten/netzwelt/Ausgegraben-Der-Ursprung-des-Steinbach-Bildes.twitterbild120.html>

also ich kenne nur ENTSORGTE Väter dank der Politik von Erika Steinbach (trotz Görgülü EGMR Urteil aus Ende 2006 § 1626a BGB Reform erst 2013)

<http://www.faz.net/aktuell/gesellschaft/familie/sorgerecht-der-entsorgte-vater-1653776.html> - [https://de.wikipedia.org/wiki/Fall\\_G%C3%B6rg%C3%BCl%C3%BC](https://de.wikipedia.org/wiki/Fall_G%C3%B6rg%C3%BCl%C3%BC)



[1] [http://40.media.tumblr.com/b27228472b1be3dd4c4e0ee7146782c0/tumblr\\_o412p3y5kA1sofvubo1\\_1280.jpg](http://40.media.tumblr.com/b27228472b1be3dd4c4e0ee7146782c0/tumblr_o412p3y5kA1sofvubo1_1280.jpg)

**25.03.2016 09:07** <http://sch-einesystem.tumblr.com/post/141679892083>

**Entwurf**

Hiermit erstatte ich Strafanzeige gegen

Oberstaatsanwalat ?Dr. König?

ladungsfähige Anschrift

Konrad-Adenauer-Straße 20  
60313 Frankfurt a.M.

wegen Beilße zum versuchten Mord, durch unterlassen Hilfeleitung und unterlassen Strafverfolgung, wegen schwerer Körperverletzung (indem Sie versucht haben ihr Opfer in den Suizid oder Wahnsinn zu treiben), wegen Strafvreitelung im Amt durch Nichtentgegenahme oder das Nichtbearbeiten von Strafanzeigen auch insbedner imfalle sexuellen Missbrauchs Shcutzbefohlener und wegen Beihilfe zur Kindesntführung zur Epressung von Zahlungen. Möglicherweise gegen Vortelsnahme (wahrscheinlich wäre eine versprochene Beförderung durch von mir wegen Verletzung der Aufsichtspflicht über die Polizei und im Falle von Verfahrensverzögerungen der Justiz strafagezeigten Christaen Wulff udn Volke Bouffier).

Der Staatsanwalt hat in U-haft FOLTERN lassen!

Da der Staatsanwalt Zugriff auf beweismittel gegen sich in den Ermittlungsakten hat und die Gefahr besteht daß er diese verschwinden lässt (wie in der Vergangenheit an gerichten im OLG Bezirk teilweise geschehen) halte ich es für sinnvoll ihn zu suspendieren.

Was der Mann macht ist ein einziger Skandal, genau übrigens wie das Vorgehen seiner Polizei, insbesodner im 1. und 5. Revier Frankfurt a.M. Zeigt man perosnene an, die ein verucht haben zu erwürgen und Perosnen die ein überfallen ahebn dann wird das einfach nicht bearbeitet, hakt man nach wird man zur Einschüchegung als Querulant in eien forneische Psychiatrie eingewiesen und dort gefoltert. Ich habe insgesamt fast 5 große Leitzzordner an Strafanzeigen erstatte, drn überwiegende Anteil sind beschwerden über untätig belibende Polizisten, die weigerung mich am telefon zu deren Vorgetzten durchzustellen wenn ich mich über Untätige Beamte beschweren will, etc..

Die Staatsanwaltschaft bearbeitet gar nichts man wird trotz hinweis auf die protokollierungs-/beurkundungspflicht im § 158 StPO weggeschickt mit den Worten ?wenn Sie jemanden anzeigjn wollen dann machen Sie das schriftlich? oder man bekommt ein Hausverbot erteilt wenn man sich zur Rechtsantragsstelle druchfragt.

Werr besodners renitent ist wird von Polizei udn/oder Ordnungsbeamten zusammnegschlagen und mit psychopahramka vergiftet. Das geht so weit daß eienen Polizeibeamte anbrüllen ?RAFFEN SIE ESENDLICH WIR WERDEN IHNEN NICHT HELFEN? auch vor Zeugen werden telefonhörer aufgeknallt wenn man dann gegen den entprechende Beamten vorgehen will. Veruecht man es auf dem Wege der strafrechtlichen Privatklage verlangendei Beamten Schmier-/Schutzgeld idn form irrisniger Verahfrenskostenvorschüsse.

**25.03.2016 09:31** <http://sch-einesystem.tumblr.com/post/141681087403>

Hab ich mir das doch gedacht. Es geht mal wieder gar nicht um die Notwehr gegen die uaf mich einprügelnde Frau Zajac. Vielmher ist ?Richter am Landgericht? Kaiser-Klan der Recherche im Internet nach nebenher in der Familienmediation tätig. Wahrscheinlich will er dafür auch noch eine Honorar, genauer Bestechungsgeld. Es kam mir schon etwas zufällig vor daß wieder ein von mir angestrenzter Verfahrensschritt im Sorgerechtsverfahren (Porzesskostenhilfe BGH) und willkürliche haltlose strafrechtliche Anschuldigungen zetlich so extrem eng aufeinanderreffen.



Wahrscheinlich will der Richter wieder der Anwältin der Kindesmutter, Frau Asfour, einen Gefallen tun die Verurteilung hatte eine rechtliche Betreuung über mich zu errichten um an das Vermögen meiner Eltern zu kommen (Aktenzeichen 2-29T 203/12 LANDGERICHT FRANKFURT a.M., Beschluss vom 19. Juli 2012).

Leuten die an Türen herumstehen und dieselben auf und zuhalten gegenüber scheint er ganz besonders zuzusetzen. <http://www.fr-online.de/frankfurt/prozess-gegen-tuersteher-bis-zum-juengsten-gericht,1472798,21142334.html>



[1] [http://41.media.tumblr.com/c3030bfaea42b7744e76e96871e7ca56/tumblr\\_o4m6h94PLD1sofvubo2\\_1280.jpg](http://41.media.tumblr.com/c3030bfaea42b7744e76e96871e7ca56/tumblr_o4m6h94PLD1sofvubo2_1280.jpg)

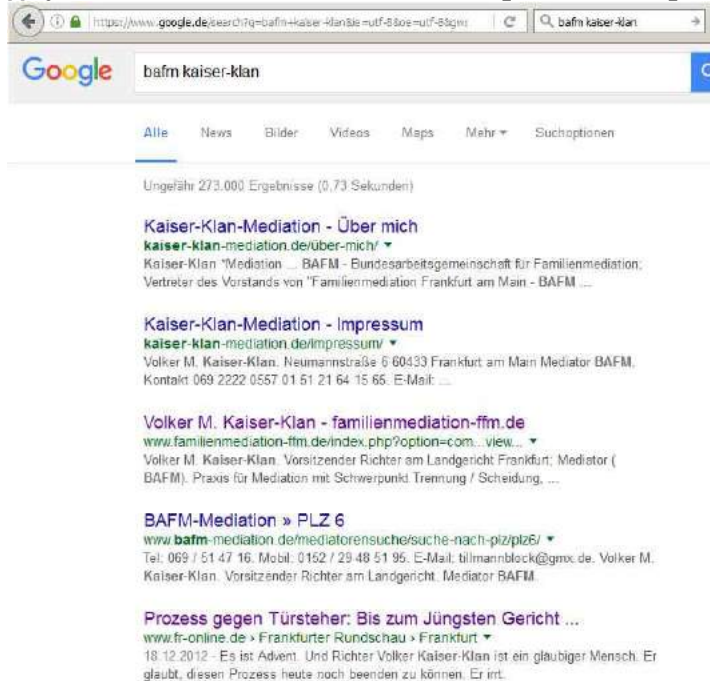

[2] [http://41.media.tumblr.com/4e653e2d157c6749366402db6bada006/tumblr\\_o4m6h94PLD1sofvubo1\\_1280.jpg](http://41.media.tumblr.com/4e653e2d157c6749366402db6bada006/tumblr_o4m6h94PLD1sofvubo1_1280.jpg)

25.03.2016 10:50 <http://sch-einesystem.tumblr.com/post/141684940273>

Maximilian Baehring Hoelderlinstrasse 4 D-60316 Frankfurt/M.  
Fax: Email  
Herrn Rechtsanwalt  
Frankfurt/M., 25. März 2016  
Sehr geehrter Herr !

Umseitig noch ein erster Entwurf der Strafanzeige gegen OStA Dr. König!

Mit freundlichem Gru&SZlig;  
Maximilian Bähring  
~~~~

Hiermit erstatte ich Strafanzeige gegen

Oberstaatsanwalt ?Dr. König?

ladungsfähige Anschrift

Konrad-Adenauer-Straße 20  
60313 Frankfurt a.M.

wegen Beilfe zum versuchten Mord, durch unterlassen Hilfelietung und unterlassen Strafverfolgung, wegen schwerer Körperverletzung (indem Sie versucht haben ihr Opfer in den Suizid oder Wahnsinn zu treiben), wegen Strafvreitelung im Amt durch Nichtentgegenahme oder das Nichtbearbeiten von Strafinzeigen auch insbedner imfalle sexuellen Missbrauchs Schutzbefohlene und wegen Beihilfe zur Kindesentführung zur Epressung von Zahlungen. Möglicherweise gegen Vorteilsnahme (wahrscheinlich wäre eine versprochene Beförderung durch von mir wegen Verletzung der Aufsichtspflicht über die Polizei und im Falle von Verzögerungen der Justiz strafagezeigten Christaen Wulff udn Volke Bouffier).

Der Staatsanwalt hat in U-haft FOLTERN lassen!

Da der Staatsanwalt Zugriff auf beweismittel gegen sich in den Ermittlungsakten hat und die Gefahr besteht daß er diese verschwinden lässt (wie in der Vergangenheit an gerichten im OLG Bezirk teilweise geschehen) halte ich es für sinnvoll ihn zu suspendieren.

Was der Mann macht ist ein einziger Skandal, genau übrigens wie das Vorgehen seiner Polizei, insbesodner im 1. und 5. Revier Frankfurt a.M.. Zeigt man perosnene an, die eien verucht haben zu erwürgen und Perosnen die eien überfallen ahebn dann wird das einfach nicht bearbeitet, hakt man nach wird man zur Einschüchegung als Querulant in eien forneische Psychiatrie eingewiesen und dort gefoltert. Ich habe insgesamt fast 5 große Leitzzordner an Strafanzeigen erstatte, drn überwiegende Anteil sind beschwerden über untätig belibende Polizisten, die weigerung mich am telefon zu deren Vorgetzten durchzustellen wenn ich mich über Untätige Beamte beschweren will, etc..

Die Staatsanwaltschaft bearbeitet gar nichts man wird trotz hinweis auf die protokollierungs-/beurkundungspflicht im § 158 StPO weggeschickt mit den Worten ?wenn Sie jemanden anzeign wollen dann machen Sie das schriftlich? oder man bekommt ein Hausverbot erteilt wenn man sich zur Rechtsantragsstelle druchfragt.

Werr besodners renitent ist wird von Polizei udn/oder Ordnungsbeamten zusammnegschlagen und mit psychopahramka vergiftet. Das geht so weit daß eienen Polizeibeamte anbrüllen ?RAFFEN SIE ES ENDLICH WIR WERDEN IHNEN NICHT HELFEN? auch vor Zeugen werden telefonhörer aufgeknallt wenn man dann gegen den entprechende Beamten vorgehen will. Verucht man es auf dem Wege der strafrechtlichen Privatklage verlangendei Beamten Schmier-/Schutzgeld idn form irrisniger Verfahrenskostenvorschüsse.

Maximilian Baehring

Hoelderlinstrasse 4

D-60316 Frankfurt am Main

Fon: +49 / (0)69 / 17320776

Fax: +49 / (0)69 / 67831634

E-Mail: maximilian@baehring.at

Maximilian Baehring Hoelderlinstrasse 4 D-60316 Frankfurt/M.

Fax: [REDACTED], Email [REDACTED]

Herrn

Rechtsanwalt [REDACTED]

[REDACTED]

[REDACTED]

Frankfurt/M., 25. März 2016

Sehr geehrter [REDACTED]!

Umseitig noch ein erster Entwurf der  
Strafanzeige gegen OStA Dr. König!

Mit freundlichem Gru&SZlig;



Maximilian Bähring

[1] [http://36.media.tumblr.com/b43f303af85818fc48dbfd26874768c4/tumblr\\_o4ma3zTXkS1sofvubo2\\_1280.jpg](http://36.media.tumblr.com/b43f303af85818fc48dbfd26874768c4/tumblr_o4ma3zTXkS1sofvubo2_1280.jpg)

Hiermit erstatte ich Strafanzeige gegen

Oberstaatsanwalt „Dr. König“  
ladungsfähige Anschrift  
Konrad-Adenauer-Straße 20  
60313 Frankfurt a.M.

wegen Belfe zum versuchten Mord, durch unterlassen Hilffelietung und unterlassen Strafverfolgung, wegen schwerer Körperverletzung (indem Sie versucht haben ihr Opfer in den Suizid oder Wahnsinn zu treiben), wegen Strafvereitelung im Amt durch Nichtentgegennahme oder das Nichtbearbeiten von Strafzeigeln auch insbesodner imfalle sexuellen Missbrauchs Shcutzbefohleener und wegen Beihilfe zur Kindesentführung zur Erpressung von Zahlungen. Möglicherweise gegen Vorteilsnahme (wahrscheinlich wäre eine versprochene Beförderung durch von mir wegen Verletzung der Aufsichtspflicht über die Polizei und im Falle von Verfahrensverzögerungen der Justiz strafaagezeigten Christaen Wulff und Volke Bouffier).

Der Staatsanwalt hat in U-haft FOLTERN lassen!

Da der Staatsanwalt Zugriff auf beweismittel gegen sich in den Ermittlungsakten hat und die Gefahr besteht daß er diese verschwinden lässt (wie in der Vergangenheit an gerichten im OLG Bezirk teilweise geschehen) halte ich es für sinnvoll ihn zu suspendieren.

Was der Mann macht ist ein einziger Skandal, genau übrigens wie das Vorgehen seiner Polizei, insbesodner im 1. und 5. Revier Frankfurt a.M.. Zeigt man perosnene an, die eien verucht haben zu erwürgen und Perosnen die eien überfallen ahebn dann wird das einfach nicht bearbeitet, hakt man nach wird man zur Einschüchegung als Querulant in eien forneische Psychiatrie eingewiesen und dort gefoltert. Ich habe insgesamt fast 5 große Leitzordner an Strafanzeigen erstatte, drn überwiegende Anteil sind beschwerden über untätig belibende Polizisten, die weigerung mich am telefon zu deren Vorgesetzten durchzustellen wenn ich mich über Untätige Beamte beschweren will, etc..

Die Staatsanwaltschaft bearbeitet gar nichts man wird trotz hinweis auf die protokollierungs-/beurkundungspflicht im § 158 StPO weggeschickt mit den Worten „wenn Sie jemanden anzeigeln wollen dann machen Sie das schriftlich“ oder man bekommt ein Hausverbot erteilt wenn man sich zur Rechtsantragsstelle druchfragt.

Werr besodners renitent ist wird von Polizei und/oder Ordnungsbeamten zusammengehshlagen und mit psychopahramka vergiftet. Das geht so weit daß eienen Polizeibeamte anbrüllen „RAFFEN SIE ES ENDLICH WIR WERDEN IHNEN NICHT HELFEN“ auch vor Zeugen werden telefonhörer aufgeknallt wenn man dann gegen den entsprechende Beamten vorgehen will. Verucht man es auf dem Wege der strafrechtlichen Privatklage verlangende Beamten Schmier-/Schutzgeld idn form irrisinniger Verfahrenskostenvorschüsse.

[2] [http://41.media.tumblr.com/5b3d34ac919a09b8bb490c3b681e08d0/tumblr\\_o4ma3zTXkS1sofvubo1\\_1280.jpg](http://41.media.tumblr.com/5b3d34ac919a09b8bb490c3b681e08d0/tumblr_o4ma3zTXkS1sofvubo1_1280.jpg)

## 25.03.2016 10:52 <http://sch-einesystem.tumblr.com/post/141685047978>

**DAS IST NICHT DER WÜRGER (Michalek aus Offenbach), DAS KORRUPT SCHEIN KÖNNTE SEIN DOPPELGÄNGER SEIN!**

+++

Maximilian Baehring Hoelderlinstrasse 4 D-60316 Frankfurt/M.

Fax: , Email

Herrn Rechtsanwalt

Frankfurt/M., 25. März 2016

Sehr geehrter Herr !

ich hatte Ihnen ja gesagt daß ich 2012 von einm typen der Freiheit beraubt wurde der sich Richter BUCHSTAB (wie das Inital) nannte als ich Sorgerchtsantrag eingereicht hatte. Dieser quälte mich die ganze Zeit mit dem erfolglosen Versuch mich zum Ausrasten zu bringen indem er mich etwa falsch BERINGER etc. anstatt BAEHRING nannte usw..

Da ich gerade die Strafanzeige gegen ?Dr. König? (so hatte ich intern DR. Andersen (aus KRONberg genannt) vorbereite rechrechierte ich kurz im Internet. Dort finden sich tonnenweise Links zum von mir und Linken-Politiker Stephans Kampf gegen Gutachter Müller-Isberner.

Ich hatte mich ja schon 2012 und 2013 darüber gewundert daß haltlose Beschuldigungen gegen mich immer dann vorgebracht werden wann immer ich im Umgangs- oder Sorgerechtsverfahren einen Schritt weiterkomme. Schon 2012 hatte ich mich darüber echauffiert daß Asfour, Anwältin meiner Ex, auch die Vertretung des Kindes übernahm (Interessens-konflikt) wobei sie mich seit 2002 ständig zur Freigabe der Ein-sichtnahme in irgendwelche Gutachten über mich ?AUFFORDERTE?. Sie wollte die Freigabe ärztlicher Unterlagen regelrecht erpressen. Darüber hinaus versuchte Sie eine Entmündigung/Betreuungsvollmacht über mich zu erlangen um so direkten Zugriff auf mein oder vielmehr das Vermögen meiner Eltern zu bekommen.

Ich habe schon immer einen Zusammenhang vermutet zwischen familien-rechtlichem Verfahren um mein Kind und den konstruierten Vorwürfen die mir strafrechtlich zur Last gelegt wurden und werden, ich habe ja auch gesagt daß man mir zur Erzwingung eines Gutachtens ver-weigert hatte ein Anwalt zu bekommen um die Sozialhilfe einzuklagen die man mir Anfang 2007 verweigert hat.

Als ich im Ineten neben OStA Dr. könig unseren Richter ?Kaiser-Klan? google stellt sich heraus daß dieser einen Nebenjob hat, Familienmeditation macht. Das STINKT GEWALTIG nach Korruption. Lehnen sie den daher sofort ab.

Mit freundlichem Gru&SZlig;  
Maximilian Bähring



**Maximilian Baehring**

Hoelderlinstrasse 4  
D-60316 Frankfurt am Main  
Fon: +49 / (0)69 / 17320776  
Fax: +49 / (0)69 / 67831634  
E-Mail: maximilian@baehring.at

Maximilian Baehring Hoelderlinstrasse 4 D-60316 Frankfurt/M.

Fax: [REDACTED], Email an g [REDACTED]

Herrn  
Rechtsanwalt [REDACTED]  
[REDACTED]  
[REDACTED]

Frankfurt/M., 25. März 2016

Sehr geehrter Herr [REDACTED]!

ich hatte Ihnen ja gesagt daß ich 2012 von einem Typen der Freiheit beraubt wurde der sich Richter BUCHSTAB (wie das Initial) nannte als ich Sorgerechtsantrag eingereicht hatte. Dieser quälte mich die ganze Zeit mit dem erfolglosen Versuch mich zum Ausrasten zu bringen indem er mich etwa falsch BERINGER etc. anstatt BAEHRING nannte usw..

Da ich gerade die Strafanzeige gegen „Dr. König“ (so hatte ich intern DR. Andersen (aus KRONBERG genannt) vorbereitete rechtsrechtliche ich kurz im Internet. Dort finden sich tonnenweise Links zum von mir und Linken-Politiker Stephans Kampf gegen Gutachter Müller-Isberner.

Ich hatte mich ja schon 2012 und 2013 darüber gewundert daß haltlose Beschuldigungen gegen mich immer dann vorgebracht werden wann immer ich im Umgangs- oder Sorgerechtsverfahren einen Schritt weiterkomme. Schon 2012 hatte ich mich darüber echauffiert daß Asfour, Anwältin meiner Ex, auch die Vertretung des Kindes übernahm (Interessenskonflikt) wobei sie mich seit 2002 ständig zur Freigabe der Einsichtnahme in irgendwelche Gutachten über mich „AUFFORDERTE“. Sie wollte die Freigabe ärztlicher Unterlagen regelrecht erpressen. Darüber hinaus versuchte Sie eine Entmündigung/Betreuungsvollmacht über mich zu erlangen um so direkten Zugriff auf mein oder vielmehr das Vermögen meiner Eltern zu bekommen.

Ich habe schon immer einen Zusammenhang vermutet zwischen familienrechtlichem Verfahren um mein Kind und den konstruierten Vorwürfen die mir strafrechtlich zur Last gelegt wurden und werden, ich habe ja auch gesagt daß man mir zur Erzwingung eines Gutachtens verweigert hatte einen Anwalt zu bekommen um die Sozialhilfe einzuklagen die man mir Anfang 2007 verweigert hat.

Als ich im Internet neben OStA Dr. König unseren Richter „Kaiser-Klan“ google stellt sich heraus daß dieser einen Nebenjob hat, Familienmeditation macht. Das STINKT GEWALTIG nach Korruption. Lehnen sie den daher sofort ab.

Mit freundlichem Gru&S2zlig;

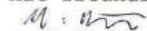
  
Maximilian Bähring

[1] [http://41.media.tumblr.com/f6eb36db994373982c60322ab236e274/tumblr\\_o4ma7lnic01sofvubo4\\_1280.jpg](http://41.media.tumblr.com/f6eb36db994373982c60322ab236e274/tumblr_o4ma7lnic01sofvubo4_1280.jpg)

[2] http://40.media.tumblr.com/b151f021eab562657c3cd89b05646a67/tumblr\_o4ma7lnic01sofvubo1\_1280.jpg

[3] http://41.media.tumblr.com/4e653e2d157c6749366402db6bada006/tumblr\_o4ma7lnic01sofvubo2\_1280.jpg

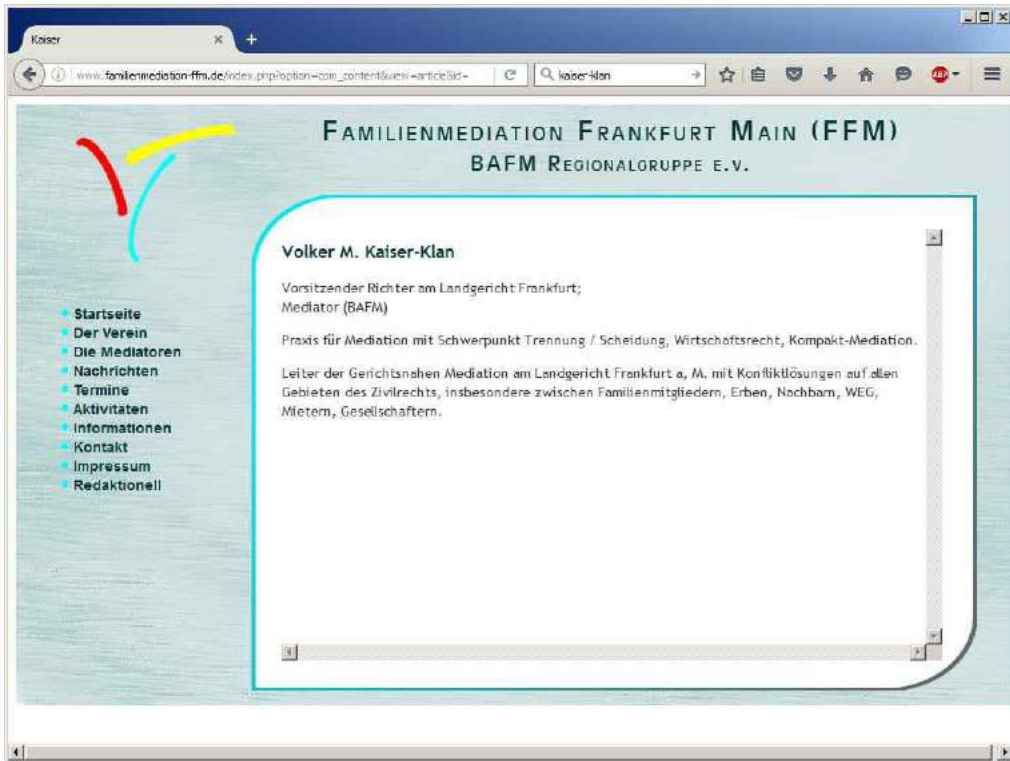

[4] [http://41.media.tumblr.com/c3030bfaca42b7744e76e96871e7ca56/tumblr\\_o4ma7lnic01sofvubo3\\_1280.jpg](http://41.media.tumblr.com/c3030bfaca42b7744e76e96871e7ca56/tumblr_o4ma7lnic01sofvubo3_1280.jpg)

**ASFOUR ASFOUR**  
 Fachanwälte für Familienrecht  
 Rechtsanwälte

Anwaltskanzlei • Castillostraße 16 • 61348 Bad Homburg

Amtsgericht Bad Homburg v.d. Höhe  
Auf der Steinkaut 10-12

61352 Bad Homburg v.d. Höhe

Dagmar Asfour, Rechtsanwältin  
 Fachanwältin für Familienrecht  
 Boutros Asfour, Rechtsanwalt  
 Fachanwalt für Familienrecht  
 Castillostraße 16  
 61348 Bad Homburg  
 Telefon: 0 61 72 / 89 56 - 50  
 Telefax: 0 61 72 / 89 56 - 60  
 e-mail: asfour-law@t-online.de

28.06.2002 as  
 135/01B02  
 \D18926  
 (bitte stets angeben)

In der Familiensache

Bähring J. Riek

Aktenzeichen: **9 F 434/02 UG EA I**

Köppern ( ) ( ). Der Antragsteller **wird aufgefordert**, die dort behandelnden Ärzte von der Schweigepflicht zu befreien.

Boutros Asfour  
 Rechtsanwalt

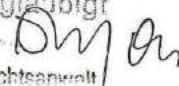
Beglaubigt  
  
 Rechtsanwalt

[5] [http://40.media.tumblr.com/b2de72a1b3f736bb3ae981f5b9d13dfe/tumblr\\_o4ma7lnic01sofvubo5\\_r1\\_1280.jpg](http://40.media.tumblr.com/b2de72a1b3f736bb3ae981f5b9d13dfe/tumblr_o4ma7lnic01sofvubo5_r1_1280.jpg)

Landgericht Frankfurt Fax:069-1367-6734

19 Jul 2012 16:50

P002/003

Landgericht Frankfurt am Main  
9. Zivilkammer

Frankfurt am Main, 19.07.2012

Aktenzeichen: 2-29 T 203/12  
48 XIV BAE 537/12 L Amtsgericht Frankfurt am Main  
Es wird gebeten, bei allen Eingaben das  
vorstehende Aktenzeichen anzugeben



**Beschluss**

In der

Unterbringungssache Maximilian Bähring

Maximilian Bähring, [redacted]  
[redacted] Frankfurt am Main, [redacted]  
Beschwerdeführer

1. Yvonne Vekony, Hasselhorstweg 41, 60599 Frankfurt am Main,

2. [redacted]  
60598 F [redacted]  
Beteiligte

3. Rechtsanwälte Asfour, Castilhostrasse 16, 61348 Bad Homburg,  
Verfahrenspflegerin

**Die selbe Asfour die die Kindschaftsrechtssache verbockte!**

wird Rechtsanwältin Asfour, Bad Homburg, als Verfahrenspflegerin entlassen und stattdessen Rechtsanwältin Nermerich, Frankfurt zur Verfahrenspflegerin für das Beschwerdeverfahren bestellt.

**Gründe:**

Zur Wahrnehmung der Interessen des Betroffenen ist es erforderlich, gemäß § 317 FamFG eine(n) Verfahrenspfleger(in) zu bestellen, da der Betroffene seine Interessen nicht ausreichend wahrnehmen kann. Die bisherige Verfahrenspflegerin ist wegen Interessenkollision gehindert, die Verfahrenspflegschaft zu übernehmen. Daher war eine neue Verfahrenspflegerin zu bestellen.

Beschluss volles Rubrum (EU\_CB\_00.DOT)

[6] [http://40.media.tumblr.com/39169f21c4ca14c641408555f4b46b9/tumblr\\_o4ma7lnic01sofvub06\\_r1\\_1280.jpg](http://40.media.tumblr.com/39169f21c4ca14c641408555f4b46b9/tumblr_o4ma7lnic01sofvub06_r1_1280.jpg)

27.03.2016 01:21 <http://sch-einesystem.tumblr.com/post/141750133113>

Die Anzeigerstatteranschrift ist die Anschrift desjenigen mit dem sie Korrespondenz führen. Der durch diesen Anwalt vertretene Geschädigte ist



Maximilian Bähring  
Holderlinstraße 4  
60316 Frankfurt a.M.

Wie kann man als Beamte nur so unendlich faul und so unglaublich korrupt sein.

<http://wuergerbild.tumblr.com/post/141598088415/07-oktober-2012-erstmalige-anzeige-der> <http://wuergerbild.tumblr.com/post/141556922640/ich-hatte-das-ja-schon-im-februar-2013-unter>

Hiermit erstatte ich Strafanzeige gegen Oberstaatsanwalt ?Dr. König? ladungsfähige Anschrift Konrad-Adenauer-Straße 20 60313 Frankfurt a.M. wegen Beihilfe zum versuchten Mord, durch unterlassen Hilfeleistung und unterlassen Strafverfolgung, wegen schwerer Körperverletzung (indem Sie versucht haben ihr Opfer in den Suizid oder Wahnsinn zu treiben), wegen Strafreitelung im Amt durch Nichtentgegennahme oder das Nichtbearbeiten von Strafanzeigen auch insbesodner im Falle sexuellen Missbrauchs Schutzbefohlener und wegen Beihilfe zur Kindesentführung zur Epressung von Zahlungen. Möglicherweise gegen Vorteilsnahme (wahrscheinlich wäre eine versprochene Beförderung durch von mir wegen Verletzung der Aufsichtspflicht über die Polizei und im Falle von Verfahrensverzögerungen der Justiz strafagezeigten Christaen Wulff und Volke Bouffier). Der Staatsanwalt hat in U-haft FOLTERN lassen! Da der Staatsanwalt Zugriff auf beweismittel gegen sich in den Ermittlungsakten hat und die Gefahr besteht daß er diese verschwinden lässt (wie in der Vergangenheit an gerichten im OLG Bezirk teilweise geschehen) halte ich es für sinnvoll ihn zu suspendieren. Was der Mann macht ist ein einziger Skandal, genau übrigens wie das Vorgehen seiner Polizei, insbesodner im 1. und 5. Revier Frankfurt a.M. Zeigt man perosnene an, die eien verucht haben zu erwürgen und Perosnen die einen überfallen haben dann wird das einfach nicht bearbeitet, hakt man nach wird man zur Einschüchener als Querulant in eine forensische Psychiatrie eingewiesen und dort gefoltert. Ich habe insgesamt fast 5 große Leitzordner an Strafanzeigen erstatte, der überwiegende Anteil sind Beschwerden über untätig belibende Polizisten, die weigerung mich am telefon zu deren Vorgesetzten durchzustellen wenn ich mich über Untätige Beamte beschweren will, etc.. Die Staatsanwaltschaft bearbeitet gar nichts man wird trotz hinweis auf die protokollierungs-/beurkundungspflicht im § 158 StPO weggeschickt mit den Worten ?wenn Sie jemanden anzeiegn wollen dann machen Sie das schriftlich? oder man bekommt ein Hausverbot erteilt wenn man sich zur Rechtsantragsstelle druchfragt. Werr besodners renitent ist wird von Polizei udn/oder Ordnungsbeamten zusammnegshelagen und mit psychopahramka vergiftet. Das geht so weit daß eienen Polizeibeamte anbrüllen ?RAFFEN SIE ES ENDLICH WIR WERDEN IHNEN NICHT HELFEN? auch vor Zeugen werden telefonhörer aufgeknallt wenn man dann gegen den entprechende Beamten vorgehen will. Verucht man es auf dem Wege der strafrechtlichen Privatklage verlangendei Beamten Schmier-/Schutzgeld idn form irrinniger Verfahrenskostenvorschüsse.

## Druckansicht

### Strafanzeige Onlineaktenzeichen: 1459041415897

Es handelt sich bei diesem Schriftstück nicht um eine Anzeigenbescheinigung. Eine Anzeigenbescheinigung der Polizei kann erst bei vollständig überprüfem Sachverhalt, Richtigkeit der Daten und bei Festlegung der sachbearbeitenden Dienststelle ausgestellt werden.

#### Mitteiler

Geschädigt:  
Name:  
Geburtsname:  
Vorname:  
Geburtsdatum:  
Geburtsort:  
Geschlecht:  
Straße:  
Hausnummer:  
Postleitzahl:  
Wohnort:  
Telefon privat:  
Telefon geschäftlich:  
Fax:  
Mobil:  
E-Mail-Adresse:



#### Tatort

Straße:  
Hausnummer:  
Ortsteil/Stadtteil:  
Postleitzahl:  
Ort:  
freie Ortsbeschreibung:

#### Tatzeit

von Datum:  
Uhrzeit von:  
bis Datum:  
Uhrzeit bis:  
Erläuterung:

#### Sachverhalt

Die Anzeigerstatteranschrift ist die Anschrift desjenigen mit dem sie Korrespondenz führen. Der durch diesen Anwalt vertretene Geschädigte ist Maximilian Bähning Hölderlinstraße 4 60316 Frankfurt a.M. Wie kann man als Beamte nur so unendlich faul und so unglaublich korrupt sein.  
<http://wuergenjagd.tumblr.com/post/141598088415/07-oktober-2012-erstmalige-anzeige-der>  
<http://wuergenjagd.tumblr.com/post/141556922640/ich-hatte-das-ja-schon-im-februar-2013-unter> Hiermit erstatte ich Strafanzeige gegen Oberstaatsanwalt ?Dr. König? ladungsfähige Anschrift Konrad-Adenauer-Straße 20 60313 Frankfurt a.M. wegen Beilfe zum versuchten Mord, durch unterlassene Hilfeleistung und unterlassene Strafverfolgung, wegen schwerer Körperverletzung (indem Sie versucht haben ihr Opfer in den Suizid oder Wahnsinn zu treiben), wegen Strafverteilung im Amt durch Nichtentgegennahme oder das Nichtbearbeiten von Strafanzeigen auch insbesodner im Falle sexuellen Missbrauchs Schutzbefohlenen und wegen Beihilfe zur Kindesentführung zur Epressung von Zahlungen. Möglicherweise gegen Vorteilsnahme (wahrscheinlich wäre eine versprochene Beförderung durch von mir wegen Verletzung der Aufsichtspflicht über die Polizei und im Falle von Verfahrensverzögerungen der Justiz strafagezeigten Christaen Wulff und Volke Bouffier). Der Staatsanwalt hat in U-haft FOLTERN lassen! Da der Staatsanwalt Zugriff auf beweismittel gegen sich in den Ermittlungsakten hat und die Gefahr besteht daß er diese verschwinden lässt (wie in der Vergangenheit an gerichteten im OLG Bezirk teilweise geschehen) halte ich es für sinnvoll ihn zu suspendieren. Was der Mann macht ist ein einziger Skandal, genau übrigens wie das Vorgehen seiner Polizei, insbesodner im 1. und 5. Revier Frankfurt a.M.. Zeigt man perosnene an, die eien verucht haben zu erwürgen und Perosnen die einen überfallen haben dann wird das einfach nicht bearbeitet, hakt man nach wird man zur Einschüchegung als Querulant in eine forensische Psychiatrie eingewiesen und dort gefoltert. Ich habe insgesamt fast 5 große Leitzzordner an Strafanzeigen erstatte, der überwiegende Anteil sind Beschwerden über untätig belibende Polizisten, die weigerung mich am telefon zu deren Vorgesetzten durchzustellen wenn ich mich über Untätige Beamte beschweren will, etc.. Die Staatsanwaltschaft bearbeitet gar nichts man wird trotz hinweis auf die protokollierungs-/beurkundungspflicht im § 158 StPO weggeschickt mit den Worten ?wenn Sie jemanden anzeigen wollen dann machen Sie das schriftlich? oder man bekommt ein Hausverbot erteilt wenn man sich zur Rechtsantragsstelle druchfragt. Werr besodners renitent ist wird von Polizei und/oder Ordnungsbeamten zusammegschlagen und mit psychopahramka vergiftet. Das geht so weit daß eienen Polizeibeamte anbrüllen ?RAFFEN SIE ES ENDLICH WIR WERDEN IHNEN NICHT HELFEN? auch vor Zeugen werden telefonhörer aufgeknallt wenn man dann gegen den entsprechende Beamten vorgehen will. Verucht man es auf dem Wege der strafrechtlichen Privatklage verlangendei Beamten Schmier-/Schutzgeld idn form irrisniger Verahfrenskostenvorschüsse.

#### Zuständiges Polizeipräsidium/Ansprechpartner:

Polizeipräsidium Frankfurt  
Adickesallee 70  
60322 Frankfurt am Main

[1] [http://36.media.tumblr.com/e7e3dacce342b3d06672fda2e587978f/tumblr\\_o4obsgORUj1sofvubo1\\_1280.jpg](http://36.media.tumblr.com/e7e3dacce342b3d06672fda2e587978f/tumblr_o4obsgORUj1sofvubo1_1280.jpg)

## STASI ENTÜHRT KINDER UM SIE ZU DENUNZIANTE GEGEN IHRE LETERN UMZUDREHEN

Die BULLEN SELBST haben über DDOS Angriffe absichtlich das Unternehmen in finanzielle Schieflage gebracht. Dann haben Sie es UBNTER KINDESNETFÜHRUNG (starke Indizien unten) abgelehnt zu ermitteln WIEL WIR UNSERE (nicht vorhandenen) Vorratsdaten nicht rausrücken wollten als wir der Stadt Bad Homburg ihren katastrophalen Relaying-Schutz (POP before SMTP macht ?borgeigenes? Outlook Express unbenutzbar und verursacht unnötige Lizenzkosten) nachgewiesen hatten.

(Politik der msd: keine Kundendaten an Bullen)

ES GIBT UNTERNEHMEN DIE DESHALB INS AUSLNAD GEHEN UDN TIUNNEL DAHINSCHATLEN WEIL DIE DEUTSCHEN ERPRESSERBULLEN MEIEN SIE KÖNNETN SPITZELN WIE ZU ZEITEN VON STASI UND GESTAPO!

<http://www.tvinfo.de/fernsehprogramm/336987756-hostage-entfuehrt>

Bad Homburger Verhältnisse (ScheiSZ karrieregele BULLENSCHWEINE die über Leichen gehen)

[http://41.media.tumblr.com/e0e43d2e31842f021ea1eea23dab05d5/tumblr\\_o47cdgNZew1sofvubo4\\_1280.jpg](http://41.media.tumblr.com/e0e43d2e31842f021ea1eea23dab05d5/tumblr_o47cdgNZew1sofvubo4_1280.jpg)

Mans teilt sorgerechtsanträge un die Bullen blocken das GRUNDLOS (abgesehen von tonann an Dienstaufsichtsbeschwerden) ab.

<http://sch-einesystem.tumblr.com/post/141393711868/rache-akte>

Dann versucht man quasi die Firma zu pfänden um PENSIONSFONDS (>10 Mrd US\$) die ich Ende der 1990er EDV technisch angebunden habe UM GELD ZU EPRESSEN (Oechsel OSV)

[http://40.media.tumblr.com/39169f21c4ca14c641408555f4b46b9/tumblr\\_o4fx8jw4V31sofvubo8\\_1280.jpg](http://40.media.tumblr.com/39169f21c4ca14c641408555f4b46b9/tumblr_o4fx8jw4V31sofvubo8_1280.jpg)

FILM: Da fehlt irgendwie was. ?HEILIGE JUNGFRÄU? und ?NUTTE? ?. wie der Typ der am Anfang und sein Kind sich erschießt richtig bemerkt hat der Bulle im Film nicht im Ansatz begriffen worum es geht. Nämlich daß HERUMHURENDE Mütter (<http://take-ca.re/af.htm>) die Väter Kind-Bindungen sabotieren und sich dabei auf die religiöse jungfräuliche Empfängnis berufen ein religiöses Dogma dessenwegen das Familienrecht im CDU Deutschland aussieht wie es ist. (siehe biologische Minderwertigkeit: <http://take-ca.re/nazisrtf2.htm>)  
WORUM GEHT SE WIRKLICH? Die (FINANZ-)Bullen (falsches? FBI) wollen an Daten kommen die ihnen nicht zustehen (DVD) und erpressen ihn über die Entführung seines Kindes und indem Sie ein Kind ?abrichten? seien Väter zu bestehlen und ?auszusponieren? unter Ausnutzung einer Zwangslage.  
[https://de.wikipedia.org/wiki/Hostage\\_%E2%80%9393\\_Entf%C3%BChrung](https://de.wikipedia.org/wiki/Hostage_%E2%80%9393_Entf%C3%BChrung)  
Wessen Hausbau finanziert eigentlich ein Unterhatszahler? Dient das wirklich dem Kin das egnausogut bei ihm hätet einziehen können?

---

## 27.03.2016 02:51 <http://sch-einesystem.tumblr.com/post/141779188213> RICHTERLOCHE WILLKÜR VOM FEINSTEN

Hiermit erstatte ich Strafanzeige gegen den ?großen Vorsitzenden? Kaiser Klan und seine Strafkammer 5/30. Strafkammer wegen Rechtsbeugung. Statt ihm vorliegende Entlastungsbeweise zu überprüfen versucht der kriminelle Richter der nebenher Einnahmen generiert unter politische Systemkritiker per psychiatrischen Gutachten mundtot zu machen.

Ich bin nicht sein erstes Opfer. Recherche ergab daß der Richter bereits einmal einen Mann der sich mit dem damaligen Bundespräsident Christian Wulff angelegt hat grundlos psychtrisch begutachten lies.

Ich habe nicht nur wie der Ingenieur damals Wulff beworfen sondern ich haben hobby-journalistisch per bloggen an dessen Rücktritt mitgewirkt.

Abgesehen davon hat er Türsteher (was machen die da Türen auf- und ZUHALTEN)/Rockern versucht zu helfen mittels eines DEALS eine mildere Strafe zu erhalten als von der Staatsanwaltschaft gefordert. Das stinkt geradz nach Einflußnahme durch das ?Milieu?. Uneinsichtig daß die Bürger ihre Belange irgendwann selbst regeln wenn Gerichte permanent versagen hatte er im Türsteher Prozess der Frankfurter Rundschau nach verlauten lassen ?Das bedeutet nicht, dass man am nächsten Tag Standgericht und Scharia umsetzt. So geht?s nicht, meine Herren!? Er ist also allen Nicht-Christen gegenüber voreingenommen, die Frankfurter Rundschau beschreibt ihn als christlich ?tieferreligiös?!

<http://www.fr-online.de/frankfurt/frankfurt-eierwerfer-verurteilt,1472798,11156170.html>

<http://www.fr-online.de/frankfurt/prozess-gegen-tuersteher-bis-zum-juengsten-gericht,1472798,21142334.html>

Ich befinde mich nach Artikel 20 Absatz 4 Grundgesetz im Widerstand gegen das menschenrechts-verachtende System Merkel wie Petition PET A 17-99-1030-021771 beweist.

<http://take-ca.re/20120415-pet-a-17-99-1030-021771-Finger-1626a.pdf>

<http://take-ca.re/20120414-pet-a-17-99-1030-021771.pdf>

Das ist genau die Gruppe von Justizopfern auf die dieser Richter gerne ?einprügelt?. Mit einem so gegen Widerständler vorein-genommenen Richter wird das ein Verfahren das allenfalls mit Freislerscher Nazi-Justiz verglichen werden kann.

?Der „Führer“ hätte Sie beide wegen Volksschädlichkeit längst weggesperrt. Der hatte arbeitsscheues Gesindel gar nicht gerne.? (Volker Kaiser-Klan)

<http://www.fr-online.de/rhein-main/landgericht-frankfurt-kickers-fans-singen-ns-lieder,1472796,30032170.html>

Was die ?Deal?s angeht betreibt er eine Website die sich Kaiser-Klan-Mediation.de nennt.

<http://kaiser-klan-mediation.de/>

Hier verlangt er 70,00 Euro für Erstgespräche, 150,00 Euro für Aderthalbstundensitzungen.

-2-

Ich wurde schon mehrfach ? wie im aktuellen Falle - GRUNDLOS (hier handelt es sich um Notwehr gegen eine auf mich einprügeldne Nachbarin die ich zwecks Beweissicherung/Identifikation für die Polizei fotografiert hatte, woraufhin sie auf mich losging, sie hatte einem Mann Unterschlupf gewährt der versucht hatte mich zu erwürgen) vor Gerichte gezerrt.

Jedesmal haben sich dabei Gerichte von SACHFREMDE ERWÄGUNGEN leiten lassen und immer hatte das ein sexistischen, gegen vermeintlich Behinderte hetzenden tathintergrund.

Erstmalig habe ich mich Anfang 2002 beim hessischen Ministerium über eine Richtern Leichthammer beschwert die tatsvorsätzlich Umgangsrechtsverfahren verschleppte. Sie versuchte wohl genau wie Richter Kaise-Klan nebenher an den Opfern zu verdienen hier indem Sie männlichen Trennungsoffern Wohnungen vermittelte für die Ihr Mann die Miete kassierte. Als ich mich über Sie beim damaligen hessischen Minister der Justiz, Dr. Christean Wagner beschwert hatte hat diese Richterin mich absichtlich falschbeschuldigt. Die Landgerichts-Richterin Lodzik kann hierzu nähere Angaben machen. 2013 hat Richterinleichthammer mich VON SACHFREMDE ERWÄGUNGEN geleitet versucht über das Ordnungsamt ERST MIT RICHTERLICHER WILLKÜR BEDROHT und dann verucht mich VERSCHWINDEN UND (TOTSCHIEGENE EINES HUNGERSTREIKES GEGEN WILLKÜR IN HAFT) UMBRINGEN ZU LASSEN.

Ich wurde damals erpresst, daß ich nur dann ein für mich ungünstiges psychiatrisches Gutachten vermeiden könne wenn ich hierfür erhebliches Summen an geld über Mituntersuchungshäftlinge bezahle. Die Website von Richter Kaiser-Klan legt nahe daß er genau soche GESCAFTE nebenher betreibt. Es handelt sich wohl um eine Geldwaschanlage für solche Erpressungsgelder.

---

## 27.03.2016 03:19 <http://sch-einesystem.tumblr.com/post/141780434153>

<http://sch-einesystem.tumblr.com/post/141779188213/>

## Druckansicht

### Strafanzeige Onlineaktenzeichen: 1459091426440

Es handelt sich bei diesem Schriftstück nicht um eine Anzeigenbescheinigung. Eine Anzeigenbescheinigung der Polizei kann erst bei vollständig überprüfem Sachverhalt, Richtigkeit der Daten und bei Festlegung der sachbearbeitenden Dienststelle ausgestellt werden.

#### Mitteiler

Geschädigt:  
Name:  
Geburtsname:  
Vorname:  
Geburtsdatum:  
Geburtsort:  
Geschlecht:  
Straße:  
Hausnummer:  
Postleitzahl:  
Wohnort:  
Telefon privat:  
Telefon geschäftlich:  
Fax:  
Mobil:  
E-Mail-Adresse:



#### Tatort

Straße:  
Hausnummer:  
Ortsteil/Stadtteil:  
Postleitzahl:  
Ort:  
freie Ortsbeschreibung:

#### Tatzeit

von Datum:  
Uhrzeit von:  
bis Datum:  
Uhrzeit bis:  
Erläuterung:

#### Sachverhalt

Für Nachfolgende Strafanzeige werden Sie Korrespondenz mit der Mitteleileradresse haben. Sie wird erstattet für Maximilian Bähring Hölderlinstraße 4 60316 Frankfurt a.M. Hiermit erstatte ich Strafanzeige gegen den großen Vorsitzenden Kaiser Klan und seine Strafkammer 5/30. Strafkammer wegen Rechtsbeugung. Statt ihm vorliegende Entlastungsbeweise zu überprüfen versucht der kriminelle Richter der nebenher Einnahmen generiert unter politische Systemkritiker per psychiatrischen Gutachten mundtot zu machen. Ich bin nicht sein erstes Opfer. Recherche ergab daß der Richter bereits einmal einen Mann der sich mit dem damaligen Bundespräsident Christian Wulff angelegt hat grundlos psychiatrisch begutachten lies. Ich habe nicht nur wie der Ingenieur damals Wulff beworfen sondern ich haben hobby-journalistisch per bloggen an dessen Rücktritt mitgewirkt. Abgesehen davon hat er Türsteher (was machen die da Türen auf- und ZUHALTEN) Rockern versucht zu helfen mittels eines DEALS eine mildere Strafe zu erhalten als von der Staatsanwaltschaft gefordert. Das sinkt geradezu nach Einflußnahme durch das Milieu?. Uneinsichtig daß die Bürger ihre Belange irgendwann selbst regeln wenn Gerichte permanent versagen hatte er im Türsteher Prozess der Frankfurter Rundschau nach verlauten lassen? Das bedeutet nicht, dass man am nächsten Tag Standgericht und Scharia umsetzt. So geht's nicht, meine Herren!? Er ist also allen Nicht-Christen gegenüber voreingenommen, die Frankfurter Rundschau beschreibt ihn als christlich tiefreligiös?! <http://www.fr-online.de/frankfurt/frankfurt-eierwerfer-verurteilt,1472798,11156170.html>  
<http://www.fr-online.de/frankfurt/prozess-gegen-tuersteher-bis-zum-juengsten-gericht,1472798,21142334.html> Ich befinde mich nach Artikel 20 Absatz 4 Grundgesetz im Widerstand gegen das menschenrechts-verachtende System Merkel wie Petition PET A 17-99-1030-021771 beweist. <http://take-ca.re/20120415-pet-a-17-99-1030-021771-Finger-1626a.pdf> <http://take-ca.re/20120414-pet-a-17-99-1030-021771.pdf> Das ist genau die Gruppe von Justizopfern auf die dieser Richter gerne einprügelt?. Mit einem so gegen Widerständler voreingenommenen Richter wird das ein Verfahren das allenfalls mit Freislerischer Nazi-Justiz verglichen werden kann. Der Führer? hätte Sie beide wegen Volksschädlichkeit längst weggespernt. Der hatte arbeitsscheues Gesindel gar nicht gerne. (Volker Kaiser-Klan) [http://www.fr-online.de/rhein-main/landgericht-frankfurt-kickers-fans-singen-ns-lieder,1472796,30032170.html?dmcid=sm\\_em](http://www.fr-online.de/rhein-main/landgericht-frankfurt-kickers-fans-singen-ns-lieder,1472796,30032170.html?dmcid=sm_em) Was die Deal's angeht betreibt er eine Website die sich Kaiser-Klan-Mediation nennt. <http://kaiser-klan-mediation.de/> Hier verlangt er 70,00 Euro für Erstgespräche, 150,00 Euro für Aderthalbstundensitzungen. -2- Ich wurde schon mehrfach? wie im aktuellen Falle - GRUNDLOS (hier handelt es sich um Notwehr gegen eine auf mich einprügelnde Nachbarin die ich zwecks Beweissicherung/Identifikation für die Polizei fotografiert hatte, woraufhin sie auf mich losging, sie hatte einem Mann Unterschlupf gewährt der versucht hatte mich zu erwürgen) vor Gerichte gezerrt. Jedesmal haben sich dabei Gerichte von SACHFREMDE ERWÄGUNGEN leiten lassen und immer hatte das ein sexistischen, gegen vermeintlich Behinderte hetzenden tathintergrund. Erstamlig habe ich mich Anfang 2002 beim hessischen Ministerium über eine Richtern Leichthammer beschwert die tatsvorsätzlich Umgangsrechtsverfahren verschleppte. Sie versuchte wohl genau wie Richter Kaise-Klan nebenher an den Opfern zu verdienen hier indem Sie männlichen Trennungsofem Wohnungen vermittelt für die Ihr Mann die Miete kassierte. Als ich mich über Sie beim damaligen hessischen Minister der Justiz, Dr. Christean Wagner beschwert hatte hat diese Richterin mich absichtlich falschbeschuldigt. Die Landgerichts-Richterin Lodzik kann hierzu nähere Angaben machen. 2013 hat Richterinleichthammer mich VON SACHFREMDE ERWÄGUNGEN geleitet versucht über das Ordnungsamt ERST MIT RICHTERLICHER WILLKÜR BEDROHT und dann verucht mich VERSCHWINDEN UND (TOTSCHIEGENE EINES HUNGERSTREIKES GEGEN WILLKÜR IN HAFT) UMBRINGEN ZU LASSEN. Ich wurde damals epress, daß ich nur dann ein für mich ungünstiges psychiatrisches Gutachten vermeiden könne wenn ich hierfür erhebliches Summen an geld über Mituntersuchungshäftlinge bezahle. Die Website von Richter Kaiser-Klan legt nahe daß er genau soche GESCHÄFTE nebenher betreibt. Es handelt sich wohl um eine Geldwaschanlage für solche Erpressungsgelder.

#### Zuständiges Polizeipräsidium/Ansprechpartner:

Polizeipräsidium Frankfurt  
Adickesallee 70  
60322 Frankfurt am Main

[1] [http://41.media.tumblr.com/13120c17253beeb7545c84290c7a765c/tumblr\\_o4pejvcTWH1sofvub0\\_1280.jpg](http://41.media.tumblr.com/13120c17253beeb7545c84290c7a765c/tumblr_o4pejvcTWH1sofvub0_1280.jpg)



# Frankfurter Rundschau

Frankfurt Rhein-Main Politik Wirtschaft Panorama Sport Kultur Leben Mehr  
Übersicht | Blogguy | Stadtlebe (akt.) | West | Nord | Süd | Stadtentwicklung | Gericht | Kriminalität | Verkehr | Zoo | Termine | Dossier  
Aktuell: Kommunalwahl 2016 Frankfurt | Kommunalwahl 2016 Hessen | Zuwanderung Rhein-Main | Fußballfreaks | Polizeieinschaltungen |

## Frankfurt

### Eierwerfer verurteilt



Der besagte Eierwerfer am 14. April dieses Jahres. Foto: dpa

Darf man den Bundespräsidenten umgestürzt mit Eiern beworfen? Nein, entschied das Landgericht Frankfurt - und verurteilte einen Eierwerfer zu einer Geldstrafe. Der 40-jährige Mann hatte Bundespräsident Wulf im April in Wiesbaden mit rohen Eiern beworfen.

Geteilt 6 Erklären 0 Twittern per Mail Drucken

**FRANKFURT** – Weil er zwei rohe Eier auf Bundespräsident Christian Wulf (CDU) geworfen hatte, ist ein 40-jähriger Mann in Frankfurt zu 600 Euro Geldstrafe (120 Tagessätze) verurteilt worden. Das Landgericht sprach den Ingenieur am Mittwoch der Verurteilung des Bundespräsidenten schuldig. Die zuvor ebenfalls erhobenen Vorwürfe der Beleidigung, Körperverletzung und Beschädigung waren angezweifelt, die schwerkörperliche Verurteilung aber bestätigt worden. Der Mann, der bereits wegen eines Übergriffs auf den früheren Bundespräsidenten Hans Köhler mit der Justiz zu tun hatte, hatte Wulf im April dieses Jahres vor dem Landtag in Wiesbaden beworfen, als der neue Amtsinhaber seinen Antrittsbesuch in der Landeshauptstadt machte.

### Am Ärmel gestreift

Bei dem Übergriff hatte ein Ei den Bundespräsidenten am Ärmel gestreift, das andere beschmutzte die Hose von Ministerpräsident Volker Bouffier (CDU). Von Gericht habe der Angeklagte, der sowohl mehrfach wegen Übergriffen auf Bundespräsidenten auf die Eierwürfe erwidert, die Eierwürfe erwidert. Er solle sich allerdings im Recht, weil er in einem Menschenrechts 1998 von einem Gericht ungerecht behandelt worden sei, klagte er neu.

FRANKFURTER RUNDSCHAU - FRANKFURT

ANZEIGE

**Frankfurt am Main**  
Nachrichten und Reportagen aus dem Herzen des Rhein-Main-Gebiets - wie über Frankfurt und seine Stadteile.  
Passort als Food abonnieren  
Dabei: **Empfehlen** (252)  
Geteilt 6 per Mail

### ABI-PARTY IN FRANKFURT



Abi-Party in Frankfurt

### HESSISCHE KOMMUNALWAHL

# Frankfurter Rundschau

Frankfurt Rhein-Main Politik Wirtschaft Panorama Sport Kultur Leben Mehr  
Übersicht | Blogguy | Stadtlebe (akt.) | West | Nord | Süd | Stadtentwicklung | Gericht | Kriminalität | Verkehr | Zoo | Termine | Dossier  
Aktuell: Kommunalwahl 2016 Frankfurt | Kommunalwahl 2016 Hessen | Zuwanderung Rhein-Main | Fußballfreaks | Polizeieinschaltungen |

## Frankfurt

### Bis zum Jüngsten Gericht



Julia Fisci FR

Ein rabioter Discogest will sich am Tag danach bei den Türstörern entschuldigen und wird von ihnen brutal geschlagen und getreten. Dafür werden die Türstörer verurteilt. Doch nun sollen alle erneut vor Gericht - und der Richter versucht vergeblich, den Prozess abzukürzen.

Geteilt 6 Erklären 0 Twittern per Mail Drucken

Ein Lichter brennt im Sitzungssaal des Landgerichts. Es ist Adakt, und Richter Volker Kaiser-Klein ist ein elbäuber Mensch. Er glaubt, diesen Prozess heute noch beenden zu können. Er ist.

Auf der Anklagebank sitzen Volkan Mehmet, İdris, Fouad und Klutern. Sie sind angeklagt wegen Körperverletzung, Nötigung und Erpressung. Und das Kern so: Am 26. August 2008 war Timur in die Disco, den ehemaligen Jete-Club auf der Hanauer, der damals Volkan gehörte und in dem die anderen Angeklagten als Türstörer arbeiteten. Timur war besoffen, beifüll, belohet und unpassend gekleidet. Er durfte nicht rein, er barriere daraufhin mit einer Gaspistole in der Disco rum, die geburst werden musste.

Am nächsten Tag kam Timur entnervt eintritten in die Disco, um sich zu entschuldigen. Die Angeklagten verdachten ihn, sie drohten ihn umzubringen. Und forderten als Preis für sein Leben erst 80.000 Euro Schadensersatz für den Unfallsatz. Dann 20.000, dann 10.000. Als Timur eine moralische Ratenzahlung von 200 Euro anbot, wurde er dafür normal verdost und in die Freiheit entlassen. Allerdings war das Quäntel bild genug, die Folter Timur mit

FRANKFURTER RUNDSCHAU - FRANKFURT

ANZEIGE

**Frankfurt am Main**  
Nachrichten und Reportagen aus dem Herzen des Rhein-Main-Gebiets - wie über Frankfurt und seine Stadteile.  
Passort als Food abonnieren  
Dabei: **Empfehlen** (252)  
Geteilt 6 per Mail

### ABI-PARTY IN FRANKFURT



Abi-Party in Frankfurt

### HESSISCHE KOMMUNALWAHL

### Politiker als Ziehebi - Eier, Farbbeutel und Torten als Wurfgeschoss



Bildergalerie (7 Bilder)

Im Vorfeld hatte die für Straftaten gegen den Bundespräsidenten nachfolgende hessische Staatsanwaltschaft beim Frankfurter Landgericht einen Prozess vorbereitet, den Angeklagten zu untersuchen. Dieser verweigerte sich jedoch der Beglaubigung, so dass der Richter im Prozess nur vage Angaben zu einem möglichen 'Mehlsack-Konflikt-Syndrom' oder einer 'Verortungsstörung' machen konnte.

Im Urteil ließ der Vorsitzende Richter erkennen, dass er mit weiteren Taten dieser Art rechnen. 'Die Fähigkeit, im Urrecht anzuhängen, werden Sie jedenfalls so bald nicht erlangen', sagte Richter Volker Kaiser-Klein, nachdem er sich das gut vorbereitete Schriftstück des Angeklagten angesehen hatte. Die Straftat wurde beobachtet am 26.08.2008 mit dem Mann. Nach einer Vorverurteilung in der Frankfurter Parkstraße hatte er im Oktober 2007 den damaligen Bundespräsidenten Köhler von hinten umarmt. Auch damals ging es um den Mietprozess, zu dem Köhler Stellung nehmen sollte. Der Mann wurde letztlich zu 40 Arbeitsstunden verpflichtet, weil nicht abschließend festgestellt, ob die Umarmungen Gewalt im Sinne des Nötigungsparagrafen war. (dpa)

[ Hat Ihnen der Artikel gefallen? Dann bestellen Sie gleich hier 4 Wochen lang die neue digitale FR für nur 5,90€ ]

Zur Homepage  
EMAIL TEILEN FACEBOOK TWITTER

MEHR AUS DER RUBRIK FRANKFURT  
LESERBEIFEGTE SCHREIBEN  
DIESEN ARTIKEL KOMMENTIEREN

Webseiten: Politiker als Ziehebi - Eier, Farbbeutel und Torten als Wurfgeschoss

### Weitere Artikel

**ZEL FRANKFURT**  
Aber die Zeitgalerie kann begreifen Die Frankfurter Zeit hat eine große Geschichte. Vom Umbruch an der Hauptwache erhoffen sich Stadt und Einzelhändler starke Impulse für die ... Mehr...

**WISSGARD**  
Sex statt Meile Die Mann macht eine Frauen-antiracistische Anzeige: Er will für seine Belästigung zwei bis viermal die Woche Sex. Dann fallen außerdem nur 200,- Mann...

**SALVATOREN IN FRANKFURT**  
Piero Vogel predigt im Einkaufszentrum Die satirische Szene sorgt auch in Frankfurt immer wieder

### Kommunalwahl Frankfurt: Das Ergebnis

Überlappung Ergebnis der Stadtratswahl 2016 in Frankfurt, alle 475 Wahlbezirke. Stand: 6.3.2016, 18:11 Uhr

|            |      |
|------------|------|
| CDU        | 24.1 |
| SPD        | 23.0 |
| Grüne      | 15.0 |
| FD         | 8.5  |
| Die Linke  | 8.0  |
| FDP        | 7.5  |
| EFF        | 2.7  |
| Die Linke  | 2.1  |
| Die Partei | 1.4  |
| ELF        | 1.2  |
| PIRATEN    | 0.8  |
| IPPE       | 0.8  |
| Grüne      | 0.6  |
| PIRATEN    | 0.6  |
| ALFA       | 0.5  |
| BfP        | 0.4  |

DIESES ERGEBNIS UND GEMEINDE IN HESSEN

EMAIL TEILEN FACEBOOK TWITTER

MEHR AUS DER RUBRIK FRANKFURT  
LESERBEIFEGTE SCHREIBEN  
DIESEN ARTIKEL KOMMENTIEREN

Webseiten: Politiker als Ziehebi - Eier, Farbbeutel und Torten als Wurfgeschoss

### Weitere Artikel

**ZEL FRANKFURT**  
Aber die Zeitgalerie kann begreifen Die Frankfurter Zeit hat eine große Geschichte. Vom Umbruch an der Hauptwache erhoffen sich Stadt und Einzelhändler starke Impulse für die ... Mehr...

**WISSGARD**  
Sex statt Meile Die Mann macht eine Frauen-antiracistische Anzeige: Er will für seine Belästigung zwei bis viermal die Woche Sex. Dann fallen außerdem nur 200,- Mann...

**SALVATOREN IN FRANKFURT**  
Piero Vogel predigt im Einkaufszentrum Die satirische Szene sorgt auch in Frankfurt immer wieder

den Handy zu fliegen.

Der Rest spielte im Juni 2011 das Landgericht. Volkan Mehmet, İdris, Fouad und Klutern wurden zu Freiheitsstrafen von einem Jahr bis drei Jahren verurteilt - teils ohne Bewährung, dem unbeschriebenen Bürger sind alle nicht. Die Staatsanwaltschaft legte gegen das Urteil Revision ein, der Bundesgerichtshof hob es auf. Und jetzt wird etwas akademisch. Denn die Staatsanwaltschaft ging in Revision, obwohl das Gericht mit dem Strafen deutlich über ihnen lag, die Staatsanwaltschaft gefordert hatte. Grund für die Revision: Die Angeklagten waren lediglich wegen Körperverletzung und Nötigung verurteilt worden. Die verurteilte Erpressung empfand das Landgericht in Anbetracht der Umstände als zu hoch. Die Staatsanwaltschaft jedenfalls dachte, der Aspekt der Erpressung sei nicht ausreichend gewürdigt worden - ein eher theoretisches Konstrukt, zumindest für juristische Laien.

### Staatsanwältin beharrt auf Prozess

Mit praktischen Auswirkungen. Richter Kaiser-Klein rüdt zu Prozessbeginn mit Eingebungen. Es schließt ein Rechtsangewandter, einen sogenannten Deal. Die Angeklagten könnten wohl mit Bewährungsstrafen rechnen. Der Fall sei lange her. Alzuweit haben sich die fünf selbst nicht mehr zueinander kommen lassen. Und Timur Vorverhalten sei auch ein starkes Stück gewesen. Freilich: 'Das bedeutet nicht, dass man am nächsten Tag Strafgeld und Scharia umsetzt. So geht's nicht, meine Herren!'

Die Anwälte der Angeklagten sind begeistert. Die Staatsanwältin nicht. Sie beharrt auf einem Prozess. Mit Zeugen, die auch keine Details bezeugen können: Volkan Steuerberater. Der Mann vom Ordnungsdienst, der die Disco verwahren hatte. Solche Leute hat. Dem wurde der Prozess dann bis zum jüngsten Gericht, meint Kaiser-Klein. Dann sollte es so sein, sagt die Staatsanwältin. Der Prozess wird daraufhin erst einmal angebrochen.

'Ich habe in diesem Jahr fünfmal versucht, einen Prozess durch ein Rechtsgeheimnis abzuhalten', gibt Kaiser-Klein, 'denn es geht nicht um die Staatsanwaltschaft'. Der Prozess, sagt die Staatsanwältin, müsse sein, 'wenn wir der Sache gerecht werden wollen'. Da steht Kaiser-Klein und guckt aus der Wäsche wie einer, der Motzcocken unter Weihnachtsbaum vertut. 'Was ist schon Gerechtigkeit?'

Seinen Glauben hat er nun verloren. Und auch das Licht im Landgericht wird ausgegattet: nämlich der Propäzist für das Hardy-Video, das heute nicht mehr gezeigt wird. Denn der Prozess wird fortgesetzt. Und wie.

Stefan Behr  
Redakteur, Frankfurt/Rhein-Main

[ Hat Ihnen der Artikel gefallen? Dann bestellen Sie gleich hier 4 Wochen lang die neue digitale FR für nur 5,90€ ]

Zur Homepage  
EMAIL TEILEN FACEBOOK TWITTER

MEHR AUS DER RUBRIK FRANKFURT  
LESERBEIFEGTE SCHREIBEN  
DIESEN ARTIKEL KOMMENTIEREN

Prozess gegen Täter: Bis zum Tag des Gerichts | Frankfurt - Frankfurt... http://www.fr-online.de/frankfurt/prozess-gegen-taetiger-bis-zum-tag-des-gerichts,147279... | Prozess gegen Täter: Bis zum Tag des Gerichts | Frankfurt - Frankfurt... http://www.fr-online.de/frankfurt/prozess-gegen-taetiger-bis-zum-tag-des-gerichts,147279...

# Frankfurter Rundschau

Frankfurt Rhein-Main Politik Wirtschaft Panorama Sport Kultur Leben Mehr  
Übersicht | Blogguy | Stadtlebe (akt.) | West | Nord | Süd | Stadtentwicklung | Gericht | Kriminalität | Verkehr | Zoo | Termine | Dossier  
Aktuell: Kommunalwahl 2016 Frankfurt | Kommunalwahl 2016 Hessen | Zuwanderung Rhein-Main | Fußballfreaks | Polizeieinschaltungen |

## Frankfurt

### Bis zum Jüngsten Gericht



Julia Fisci FR

Ein rabioter Discogest will sich am Tag danach bei den Türstörern entschuldigen und wird von ihnen brutal geschlagen und getreten. Dafür werden die Türstörer verurteilt. Doch nun sollen alle erneut vor Gericht - und der Richter versucht vergeblich, den Prozess abzukürzen.

Geteilt 6 Erklären 0 Twittern per Mail Drucken

Ein Lichter brennt im Sitzungssaal des Landgerichts. Es ist Adakt, und Richter Volker Kaiser-Klein ist ein elbäuber Mensch. Er glaubt, diesen Prozess heute noch beenden zu können. Er ist.

Auf der Anklagebank sitzen Volkan Mehmet, İdris, Fouad und Klutern. Sie sind angeklagt wegen Körperverletzung, Nötigung und Erpressung. Und das Kern so: Am 26. August 2008 war Timur in die Disco, den ehemaligen Jete-Club auf der Hanauer, der damals Volkan gehörte und in dem die anderen Angeklagten als Türstörer arbeiteten. Timur war besoffen, beifüll, belohet und unpassend gekleidet. Er durfte nicht rein, er barriere daraufhin mit einer Gaspistole in der Disco rum, die geburst werden musste.

Am nächsten Tag kam Timur entnervt eintritten in die Disco, um sich zu entschuldigen. Die Angeklagten verdachten ihn, sie drohten ihn umzubringen. Und forderten als Preis für sein Leben erst 80.000 Euro Schadensersatz für den Unfallsatz. Dann 20.000, dann 10.000. Als Timur eine moralische Ratenzahlung von 200 Euro anbot, wurde er dafür normal verdost und in die Freiheit entlassen. Allerdings war das Quäntel bild genug, die Folter Timur mit

FRANKFURTER RUNDSCHAU - FRANKFURT

ANZEIGE

**Frankfurt am Main**  
Nachrichten und Reportagen aus dem Herzen des Rhein-Main-Gebiets - wie über Frankfurt und seine Stadteile.  
Passort als Food abonnieren  
Dabei: **Empfehlen** (252)  
Geteilt 6 per Mail

### ABI-PARTY IN FRANKFURT



Abi-Party in Frankfurt

### HESSISCHE KOMMUNALWAHL

KOMMUNALWAHL

**Ortsbeiräte: So hat Frankfurt gewählt**  
Die Grünen verlieren auch in den Ortsbezirken. Die neuen Mehrheitsbeiräte in den 16 Frankfurter Ortsbezirken.

EMAIL TEILEN FACEBOOK TWITTER

MEHR AUS DER RUBRIK FRANKFURT  
LESERBEIFEGTE SCHREIBEN  
DIESEN ARTIKEL KOMMENTIEREN





## 27.03.2016 10:05 <http://sch-einesystem.tumblr.com/post/141801136993>

Oben: Vandalismusschäden an der Innenstadtwache der Stadtpolizei (nach Anitfa-Demo)! Dort:

Stadtpolizisten dieser Wache bei der Übergabe der Anzeige.  
Ebenso das Personal der Pforte der Generalstaatsanwaltschaft  
Zeil 42 bei Übergabe der Anzeige(n)

und

Anzeige als ?ein Knöllchen? fürs 1. Revier Zeil 33 gegenüber.  
Alles am **Abend des 22. Mai 2013**. Inhalt:

**ANZEIGE WEGEN EINFLUSSNHEME AUF ANZEIGERESTATTER § 343 STGB**  
Dazu Strafanzeige gegen Herrn (Oberbürgermeister) und Frau (Jugendamt) Korwisi!

Dazu noch Fax welches ?meine TÜR POLITIK? erklärt auf dem auch die Strafanzeige gegen den Würger (Michalek wie wir inzwischen wissen) abgebildet ist (neben dem Briefkasten an dem das Schild mit dem Hinweis prangt man möge sich bitte aufgrund der Gefahrenlage mit dem Würger bei mir anmelden, sonst werde ich nicht öffnen)

**Die könnensich auch nicht damit herausreden daß es irgendwer nicht  
gewusst hat. ALLE die es was angeht haben es als kopie bekommen  
(Amts- und Staatsanwaltschaft (in Kopie Pforte des Generalstaatsanwalts) A, Ordnungsamt/Stadtpolizei)!**

Am 23. Mai 2015 werde ich dann von Beamten halbtotprügelt.



[1] [http://41.media.tumblr.com/6ff6991990c056197417a9e45db6f110/tumblr\\_o4pxdbgAxQ1sofvubo3\\_1280.jpg](http://41.media.tumblr.com/6ff6991990c056197417a9e45db6f110/tumblr_o4pxdbgAxQ1sofvubo3_1280.jpg)



[2] [http://40.media.tumblr.com/c1d2492fd91ae1618924c3ee86bf4cb/tumblr\\_o4pxdbgAxQ1sofvubo5\\_1280.jpg](http://40.media.tumblr.com/c1d2492fd91ae1618924c3ee86bf4cb/tumblr_o4pxdbgAxQ1sofvubo5_1280.jpg)



[3] [http://36.media.tumblr.com/7dd0c85c2dd7363c9b1e0c508559008a/tumblr\\_o4pxdbgAxQ1sofvubo10\\_1280.jpg](http://36.media.tumblr.com/7dd0c85c2dd7363c9b1e0c508559008a/tumblr_o4pxdbgAxQ1sofvubo10_1280.jpg)





[4] [http://40.media.tumblr.com/f14416c355c979982ab59a2463a75ddc/tumblr\\_o4pxdbgAxQ1sofvubo2\\_1280.jpg](http://40.media.tumblr.com/f14416c355c979982ab59a2463a75ddc/tumblr_o4pxdbgAxQ1sofvubo2_1280.jpg)

Maximilian Böhling, Höllestraße 4 D-60316 Frankfurt a.M.

per Fax: 06172 / 120-189

Polizei Bad Homburg  
Sealburgstraße 116  
D-61350 Bad Homburg v.d.Höhe

via  
Staatsanwaltschaft Frankfurt a.M.  
Konrad-Adenauer-Straße 20  
D-60313 Frankfurt am Main

Frankfurt a.M., den 22. Mai 2013

### Strafanzeige wegen **Einflussnahme** auf Belastungszeugen / Anzeigerstattern im Amte § 343 StGB

Ich erstatte Strafanzeige gegen Herrn Amtangestellten Reitzlaff wegen Schreiben **AZ 32.22.2 Rz des Ordnungsamtes**, datierend vom 16. Mai 2013! Erneut wird **versucht Anzeigerstatter** gegen Wahlfälschung und Psychiatriewillkür mittels Willkürandrohung unter **Amtsmissbrauch** Einfluss zu nehmen und zwar wohlgernekt auch nach **von den Strafangezeigten** aus, die den Justizapparat, korrupt bis auf die Knochen, dazu mißbrauchen um private Feinden auszutragen und gegen persönliche Feinde vorzugehen, ebenso wie gegen das politisch andre Lager!



Ich verweise auf meine Strafanzeigen 3 ZS 1795/08 GStA OLG Frankfurt a.M. und meine Eingabe vom 11./13. Mai 2013 die sich auf die Graffitiertfernung von Anti-Nazi Graffiti durch den Gewaltpräventionsrat bezieht. **Permanenjt wird man von denen** (Urheberschaft ist erkennabr) **terrorisiert!**

[5] [http://41.media.tumblr.com/81e6a9e935be75ba4d9024f07be65fc/tumblr\\_o4pxdbgAxQ1sofvubo6\\_1280.jpg](http://41.media.tumblr.com/81e6a9e935be75ba4d9024f07be65fc/tumblr_o4pxdbgAxQ1sofvubo6_1280.jpg)

Maximilian Bähring  
Hölderlinstraße 4  
60316 Frankfurt a.M.  
Mobil: +49 (0)174 3639226  
EMail: maximilian@baehring.at  
<http://www.maximilian.baehring.at>



<http://www.buvriek.baehring.at>  
<http://www.take-ca.re>  
<http://www.reiki-direkt.de/huessner/>  
<http://www.nazis.dynip.name>

Maximilian Bähring Hölderlinstraße 4 D-60316 Frankfurt a.M.  
per Fax: 06172 / 120-189

Polizei Bad Homburg  
Saalburgstraße 116  
D-61350 Bad Homburg v.d. Höhe  
via  
Staatsanwaltschaft Frankfurt a.M.  
Konrad-Adenauer-Straße 20  
D-60313 Frankfurt am Main

Generalstaatsanwaltschaft  
Frankfurt am Main  
2.2. Mai 2013  
Anlagen: ..... Akten: .....  
Doppel..... Band .....  
Schriftstücke..... Heft .....  
Blattsammlungen..... Ordner .....

Zs 1795/08  
G. SLO OLG FFM  
Frankfurt a.M., den 22. Mai 2013

## <http://anschlag215.tumblr.com>

Die Bande um Dagmar Asfour, Uta Riek (und möglicherweise Ulrich Rossamn, dessen Onkel in der Sekte von der Mutter von Frau Riek aktiv ist) hat hier wieder randlieren lassen! Rpcker und „Geldwäsche Rossmann“ für dessen Kneipen-Konzession Andrea Ressler als Ströhmännchen fungierte.

und verdammt, ich weiß nicht, wie das mit demh [redacted] weitergehen soll. wie wir das in die reihe kriegen sollen, mit all den emotionen, die da sind, die ich noch genauso habe wie du. g[redacted], sagie, ich soll da rausgehen, es würde nicht gutgehen, ich denke darüber nach, weil ich mir auch nicht vorstellen kann, es mit einem anderen u zusammenzumachen, der nicht mehr mein freund sein will. ich versuche gerade herauszufinden, ob es für mich möglich ist, auf lohnsteuerkarte zu arbeiten und trotzdem die konzession und oas alles zu behalten, vielleicht auch als ein übergang für ein, zwei monate, so hätten wir diese finanzielle belastung, die ich darstelle, nicht, du könntest mit aushilfen arbeiten und wir hätten noch ein wenig zeit, zu überlegen und unser verhältnis neu zu definieren, wie auch immer, ich lasse dich da nicht auflaufen oder alleine stehen, es wird eine lösung geben, daß du problemlos da drin bleiben kannst, wir werden sie finden, ich sag jetzt nicht mehr vertrau mir, weil ich weiß du tust es nicht mehr, aber ich gebe dir mein wort, daß du diesen laden weitermachst, was ich dann mache, wird die zeit zeigen und vielleicht kriegen wir das dann auch wieder zusammen hin.

Ich ersatte zudem Strafanzeige gegen einen Herrn Michael Korwisi dessen Verwandtschaft für das korrupt e Jugendamt bei Abstammungsfälschungen zwecks Adoptions-/Menschenhandel tätig ist.

Und insbesondere ienen Angestellten der Stadt Frankfurt a.M. einen Herrn Retzlaff, der mir hier schon wieder PSYCHOTERRORISIEREND auf den Sack geht, weil er aus eigener Tasche die Einsätze bezahlen muß die er aufgrund der Verleumdungen von Korwisi und Riek und Asfour veranlasst hat. Es handelt sich um den Versuch bandenmäßig organisierten Versicherungsbetrugs. Einschüchterung von Zeugen mittels Amtsgewalt, Folter da kommt einiges zusammen, Lektüre von 3 Zs 1795/08 Gst OLG FFM empfehle ich.

[6] [http://40.media.tumblr.com/40dbc2bf7a5d786444eb1579084c2fd/tumblr\\_o4pxdbgAxQ1sofvubo7\\_1280.jpg](http://40.media.tumblr.com/40dbc2bf7a5d786444eb1579084c2fd/tumblr_o4pxdbgAxQ1sofvubo7_1280.jpg)

# SENDEBERICHT



FAX-ID: 589090  
Empfänger: 00496921244423  
Sendezeitpunkt: 22:24 22.05.2013  
Gesendete Seiten: 1  
Übertragung: OK

Auszug der ersten FAX-Seite:

Maximilian Bähring  
Hölderlinstraße 4  
60316 Frankfurt a.M.  
Mobil: +49 (0)174 3639226  
EMail: [maximilian@baehring.at](mailto:maximilian@baehring.at)  
<http://www.maximilian.baehring.at>

<http://www.buvriek.baehring.at>  
<http://www.take-ca.re>  
<http://www.reiki-direkt.de/huessner/>  
<http://www.nazis.dynip.name>

Maximilian Bähring Hölderlinstraße 4 D-60316 Frankfurt a.M.  
per Fax:

Ordnungsamt Frankfurt a.M. 069/212-44423  
Kopie  
Staatsanwaltschaft Frankfurt a.M. 069 / 1367-2100,  
Amtsanwaltschaft Frankfurt a.M. 069 / 1367-2025  
Polizei Frankfurt a.M. 069 / 755-80808

Frankfurt a.M., den 22. Mai 2013

32.22.2 Rz –Ihr Schreiben vom 16. Mai 2013, Poststempel 21. Mai 2013m heute hier eingangen!



Ich zitiere mal den wichtigen Passus aus dem Schreiben an die StA und GStA vom 22. Februar 2013:  
„AUFGRUND DIESER ERFAHRUNG“ – EINEM MORDANSCHLAG – „WÜRDE ER“ – gemeint bin ich  
GRUNDSÄTZLICH NUR NOCH DIE WOHNUNSTÜRE ÖFFNEN WENN EIN TERMIN

Maximilian Bähring  
Hölderlinstraße 4  
60316 Frankfurt a.M.  
Mobil: +49 (0)174 3639226  
EMail: maximilian@baehring.at  
http://www.maximilian.baehring.at



- <http://www.buvriek.baehring.at>
- <http://www.reiki.dynip.name>
- <http://www.huessner.dynip.name>
- <http://www.dynip.name>
- <http://www.nazis.dynip.name>

Maximilian Bähring Hölderlinstraße 4 60316 Frankfurt a.M.

Kopie: Kripo Frankfurt a.M. 069/755-80808  
vorab per Fax: (0)69/1367-2100

Staatsanwaltschaft Frankfurt a.M.  
Konrad-Adenauer-Straße 20  
60313 Frankfurt a.M.



Frankfurt a.M., den 22. Februar 2013

**MORDVERSUCH: Der „Würger“, wohl ein Bekannter der Mieterin aus Appartement 20!**

**Kübler vom 24.07.2012 - 51.D26.T2 / Kub / B 901 853**

Seite 2 von 3

Sein Verhalten während des Einsatzes der Polizei, Überfallkommando, erklärte Herr Bähring mit einem Ereignis aus der Vergangenheit. Da er sehr hellhörig sei könne er nicht erkennen in welcher Wohneinheit der Liegenschaft, sämtliche Mieter verfügen über den gleichen Klingelton, geläutet werden würde. Früher habe er automatisch die Tür geöffnet. Dies änderte sich als einem Abend, er habe gerade Musik gehört, auf einmal ein im Haus wohnender Nachbar klingelte und er daraufhin die Wohnungstür öffnete. Dieser sei sofort auf ihn gestürzt und habe ihn gewürgt. Erst nach einigen Minuten habe dieser dann von ihm abgelassen und sei wieder gegangen. Aufgrund dieser Erfahrung würde er grundsätzlich nur noch die Wohnungstür öffnen, wenn ein Termin telefonisch oder schriftlich vorher angekündigt sei.

7.82.06

Hausanschrift: siehe oben  
Telefon: Rathausvermittlung: (0 69) 2 12 01  
Sprechzeiten: Montag und Donnerstag 8.00 - 12.00 Uhr und 13.00 - 15.00 Uhr



**Dr. J. Andersen vom 28.07.2012**

5

Grafachten Bähring, Maximilian, geboren am 21.7.1975

31

„Da wohnen viele Russen. Die sind immer am Feiern. Ich hatte die Musik durchaus nicht unbedingt leise. Da kam ein Nachbar, der hat mich gewürgt.“  
Aus einer anderen Wohnung sei eine Tote herausgetragen worden. Bei „dem Würger“ im Appartement hätten vorher drei Frauen gelebt.

Mit freundlichem Gru&SZlig;

(Maximilian Bähring)

[8] [http://41.media.tumblr.com/e41aa30e2a88d9121dccc50006ebf43e/tumblr\\_o4pxdbgAxQ1sofvub09\\_1280.jpg](http://41.media.tumblr.com/e41aa30e2a88d9121dccc50006ebf43e/tumblr_o4pxdbgAxQ1sofvub09_1280.jpg)



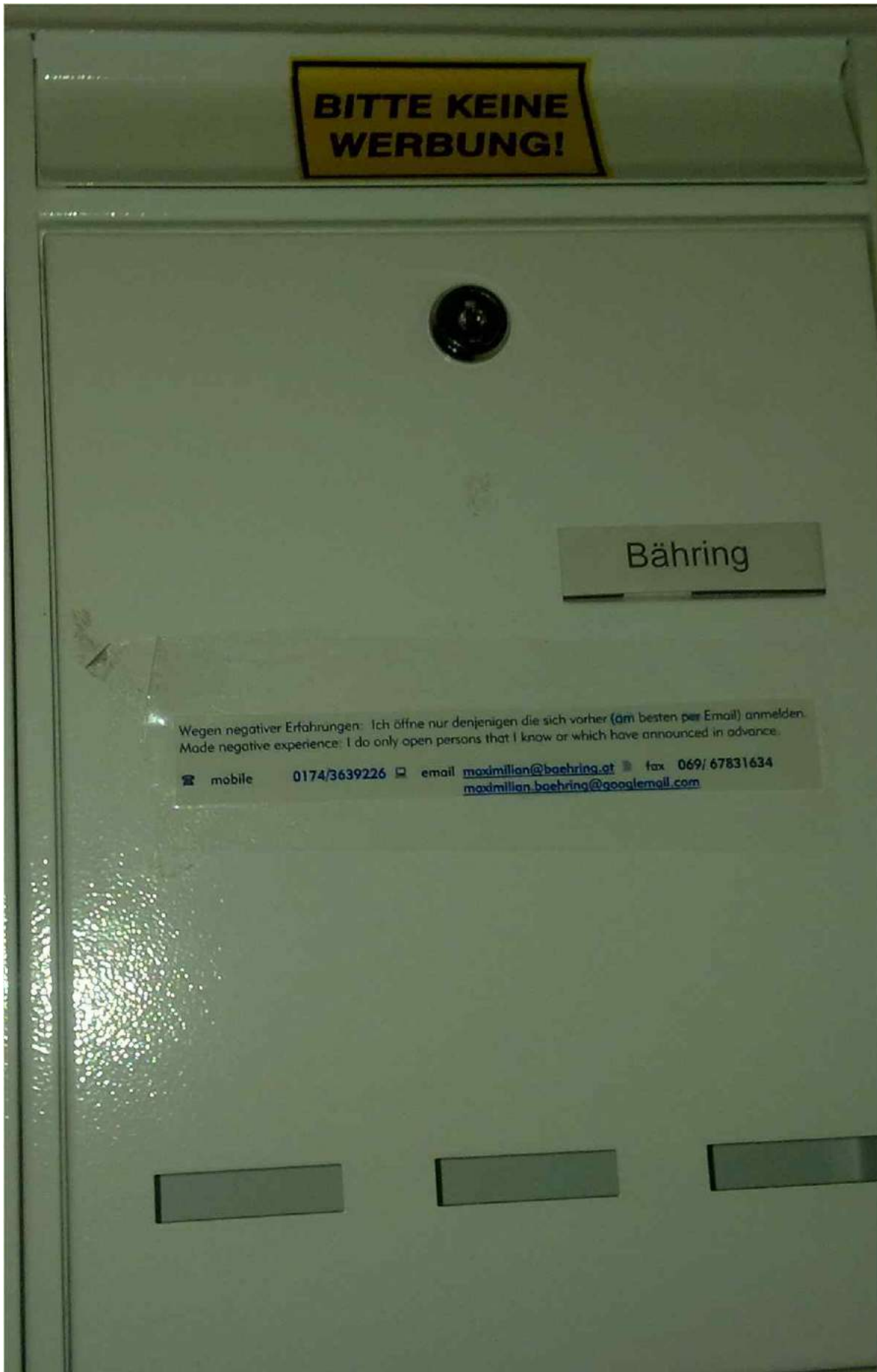

**BITTE KEINE  
WERBUNG!**

Bähring

Wegen negativer Erfahrungen: Ich öffne nur denjenigen die sich vorher (am besten per Email) anmelden.  
Made negative experience: I do only open persons that I know or which have announced in advance.

☎ mobile 0174/3639226 ✉ email [maximilian@baehring.at](mailto:maximilian@baehring.at) ☎ fax 069/ 67831634  
[maximilian.baehring@googlemail.com](mailto:maximilian.baehring@googlemail.com)

[9] [http://41.media.tumblr.com/0102671448751623a290d6aba00ebb68/tumblr\\_o4pxdbgAxQ1sofvubo8\\_1280.jpg](http://41.media.tumblr.com/0102671448751623a290d6aba00ebb68/tumblr_o4pxdbgAxQ1sofvubo8_1280.jpg)

**SENDEBERICHT**



FAX-ID: 588842  
Empfänger: 00496921243256  
Sendezeitpunkt: 17:42 22.05.2013  
Gesendete Seiten: 4  
Übertragung: OK

Auszug der ersten FAX-Seite:

STADT  FRANKFURT AM MAIN DER MAGISTRAT  
ORDNUNGSAMT

Stadterhaltung (Amt 52), Postfach 111731, 60082 Frankfurt am Main

|                                                                            |                                                                |
|----------------------------------------------------------------------------|----------------------------------------------------------------|
| Herr<br>Maximilian Bähring<br>Hölderlinstraße 4<br>60316 Frankfurt am Main | Auskunft erteilt<br>Herr Retzlaff<br>Zimmer 2.002              |
|                                                                            | Telefon Durchwahl<br>(069) 212-42495<br>Fax<br>(069) 212-43256 |
|                                                                            | E-Mail<br>Akute-gefahrenabwehr@stadt-frankfurt.de              |
|                                                                            | Ihre Nachricht/Ihre Zeichen<br>Unsere Zeichen<br>32.22.2 Rz    |
|                                                                            | Datum<br>16. Mai 2013                                          |

**Betreff: Persönliches Gespräch mit Ihnen**

Sehr geehrter Herr Bähring,

[REDACTED]

Um den Sachverhalt mit Ihnen besprechen zu können, bitte wir Sie am

**27. Mai 2013 um 09:00 Uhr**  
beim  
**Ordnungsamt**  
**-Akute Gefahrenabwehr-**  
**Kleyerstraße 86**  
60316 Frankfurt am Main

**Zitat:(Riek, verfreundende Ex)**  
**DER TERMIN FINDET NICHT STATT!**  
persönlichen Kontakt zwecks Terminverlegung mit mir aufzunehmen.  
**Zitat: (Schilling, Angestellter, darauf-**  
mit freundlichen Grüßen  
Im Auftrag  
**hin zu seinem Vorgesetzten)**  
**FICK DICH INS KNEI!**

[10] http://40.media.tumblr.com/f630d50313ad335807d40102f7b8b8a9/tumblr\_o4pxdbgAxxQ1sofvubo1\_1280.jpg

27.03.2016 10:58 <http://sch-einesystem.tumblr.com/post/141803843523>

TYPISCH BULLEN + LÜGENPRESSE: ?Es hat niemals SCHÜSSE gegeben?!

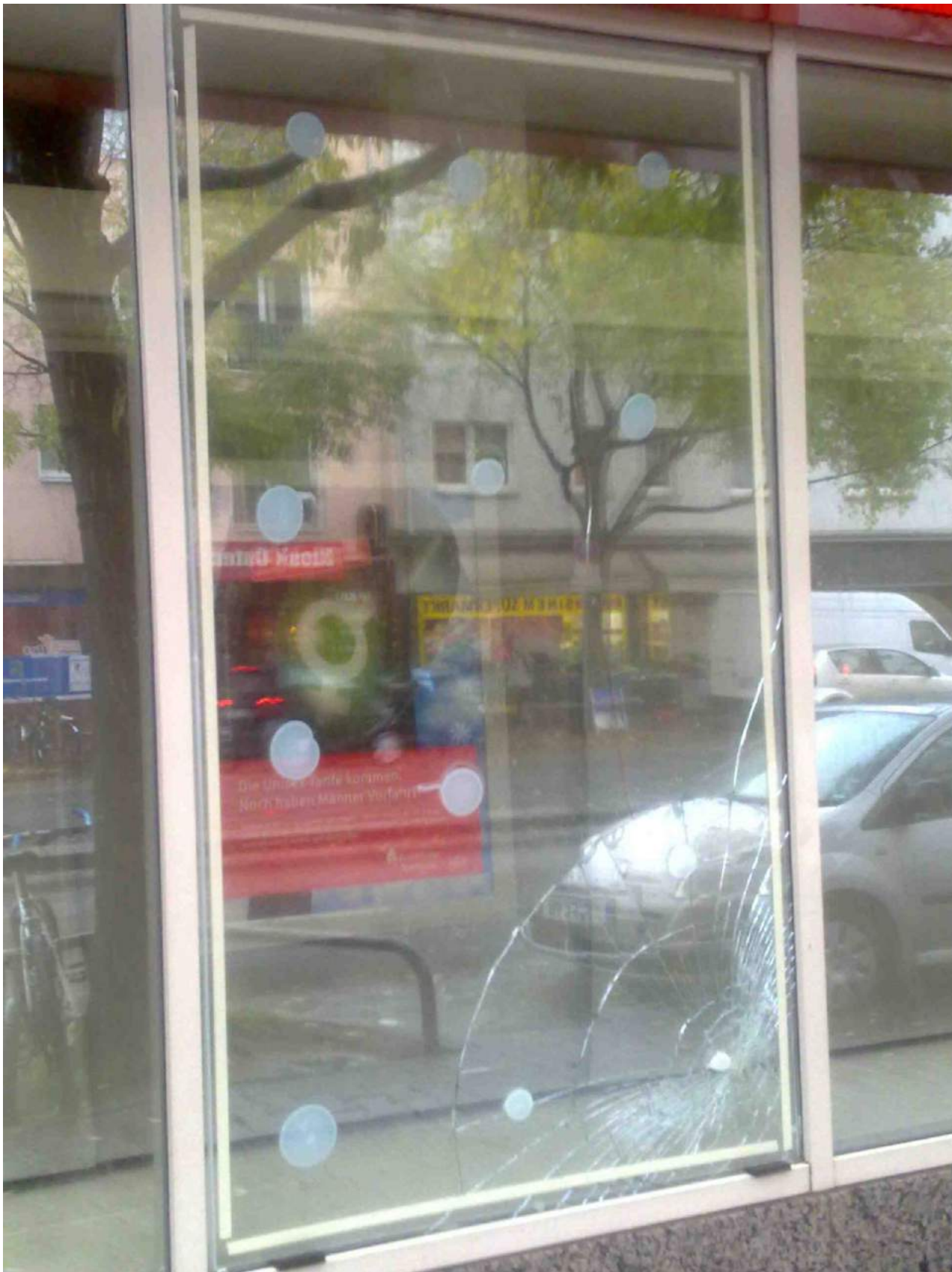

[1] [http://41.media.tumblr.com/69a21f6b948d78f6c24ed4fe9d28e073/tumblr\\_o4pz9Z4DN1sofvubo1\\_1280.jpg](http://41.media.tumblr.com/69a21f6b948d78f6c24ed4fe9d28e073/tumblr_o4pz9Z4DN1sofvubo1_1280.jpg)

28.03.2016 03:50 <http://sch-einesystem.tumblr.com/post/141843269978>

**RB 9153 2093 8DE**

**Maximilian Bähring  
Hölderlinstraße 4  
60316 Frankfurt a.M.**

Maximilian Bähring \* Hölderlinstraße 4 \* D-60316 Frankfurt a.M.

Einschreiben/Einwurf  
vorab per Telefax: 069/1367-8506 (oder -6738)

Landgericht Frankfurt a.M.  
**60256 Frankfurt a.M.**

28. März 2016

**5/30 KLS 3540 Js 233115/15 (3/16) Landgericht Frankfurt a.M. (5/30. Strafkammer)**

Ein Richter der zunächst mal psychiatrische Gutachtenaufträge raushaut bevor er den Angeklagten überhaupt zu Gesicht bekommen hat ist alles andere als unvoreingenommen. Aber es kommt noch schlimmer: Recherche im Internet hat ergeben daß der Vorsitzende Richter Kaiser-Klan Nebeneinkünfte aus außergerichtlichen Vermittlungsverfahren - sogenannter Mediationen - im Familienrecht erzielt. Oder besser, daß er zu einer Gruppe von Juristen gehört die von Vätern Geld erpressen indem sie rechtmisbräuchlich Strafverfahren einleiten um Umgangs- und Sorgerechtsverluste in Familienrechtsverfahren zu erreichen. Er betreibt eine Website unter der Internet-Adresse:  
<http://www.kaiser-klan-mediation.de>

Ich hatte gegenüber meinem Prozessbevollmächtigten bereits die Befürchtung geäußert daß sich das Gericht hier erneut von SACHFREMDEN Erwägungen leiten lässt wenn es psychiatrische Gutachten einfordert. Ich lehne daher den kompletten Senat wegen Besorgnis der Befangenheit ab. Aller Wahrscheinlichkeit nach wird mein Verteidiger das nochmal umfangreicher begründen.

Mit freundlichen Grüßen

Maximilian Bähring



**Maximilian Bähring**  
**Hölderlinstraße 4**  
**60316 Frankfurt a.M.**

Maximilian Bähring \* Hölderlinstraße 4 \* D-60316 Frankfurt a.M.

**Einschreiben/Einwurf**

vorab per Telefax: 069/1367-8506 (oder -6738)

Landgericht Frankfurt a.M.

60256 Frankfurt a.M.

28. März 2016

**5/30 Kls 3540 Js 233115/15 (3/16) Landgericht Frankfurt a.M. (5/30. Strafkammer)**

Ein Richter der zunächst mal psychiatrische Gutachtenaufträge raushaut bevor er den Angeklagten überhaupt zu Gesicht bekommen hat ist alles andere als unvoreingenommen. Aber es kommt noch schlimmer: Recherche im Internet hat ergeben daß der Vorsitzende Richter Kaiser-Klan Nebeneinkünfte aus außergerichtlichen Vermittlungsverfahren - sogenannter Mediationen - im Familienrecht erzielt. Oder besser, daß er zu einer Gruppe von Jurisen gehört die von Vätern Geld erpressen indem sie rechtmisbräuchlich Strafverfahren einleiten um Umgangs- und Sorgerechtsverluste in Familienrechtsverfahren zu erreichen. Er betreibt eine Website unter der Internet-Adresse:



<http://www.kaiser-klan-mediation.de>

Ich hatte gegenüber meinem Prozessbevollmächtigten bereits die Befürchtung geäußert daß sich das Gericht hier erneut von SACHFREMDEN Erwägungen leiten lässt wenn es psychiatrische Gutachten einfordert. Ich lehne daher den kompletten Senat wegen Besorgnis der Befangenheit ab. Aller Wahrscheinlichkeit nach wird mein Verteidiger das nochmal umfangreicher begründen.

Mit freundlichen Grüßen

Maximilian Bähring

[1] [http://36.media.tumblr.com/f2eab04955c2cefd109becca4c9dac8/tumblr\\_o4raodmp651sofvubo1\\_1280.jpg](http://36.media.tumblr.com/f2eab04955c2cefd109becca4c9dac8/tumblr_o4raodmp651sofvubo1_1280.jpg)

Maximilian Bähring  
Hölderlinstraße 4  
60316 Frankfurt a.M.

Einlieferungsbeleg  
Bitte Beleg gut aufbewahren!

Deutsche Post AG  
60316 Frankfurt am Main

82065788 5753 28.03.16 18:26

Sendungsnummer: RB 9153 2093 8DE  
Einschreiben Einwurf

Maximilian Bähring \* Hölderlinstraße 4

Einschreiben/Einwurf

vorab per Telefax: 069/1367-8506 (oc

Landgericht Frankfurt a.M.  
60256 Frankfurt a.M.

Servicenummer National  
0228 4333112  
Mo-Fr: 8:00 - 18:00 Uhr

Internet: [www.deutschepost.de/briefstatus](http://www.deutschepost.de/briefstatus)

28. März 2016

5/30 Kls 3540 Js 233115/13 v

Vielen Dank für Ihren Besuch.  
Ihre Deutsche Post AG

mer]

Ein Richter der zunächst mal p  
überhaupt zu Gesicht bekom  
schlimmer: Recherche im Inte

er den Angeklagten  
ber es kommt noch  
ser-Klan Nebeneinkünfte

aus außergerichtlichen Vermittlungsverfahren - sogenannter Mediationen - im Familienrecht erzielt.  
Oder besser, daß er zu einer Gruppe von Jurisen gehört die von Vätern Geld erpressen indem sie  
rechtlich üblich Strafverfahren einleiten um Umgangs- und Sorgerechtsverluste im Familienrecht

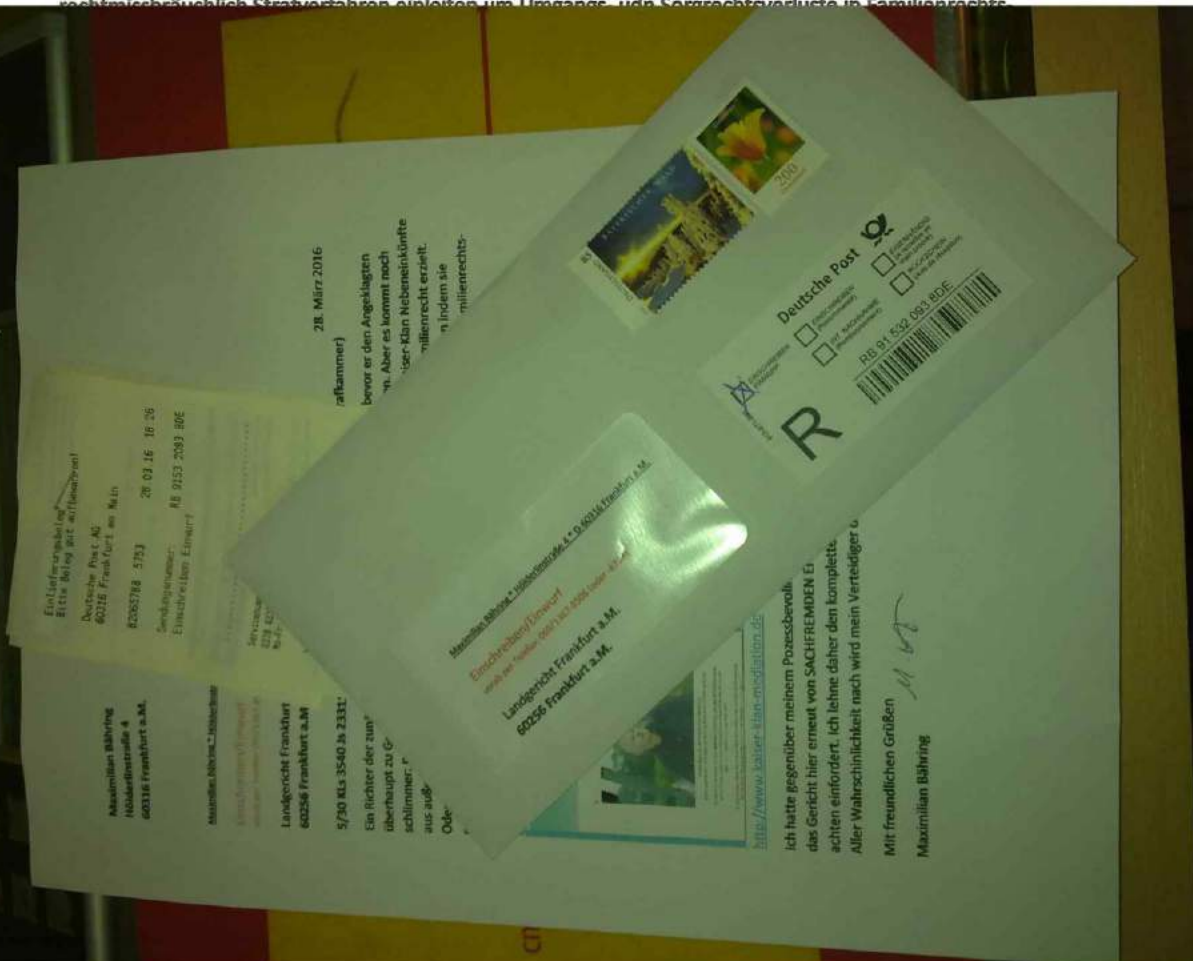

[2] [http://41.media.tumblr.com/a001f8c680e2643f9cb0dd46a5ee5b99/tumblr\\_o4raadmp651sofvubo2\\_r1\\_1280.jpg](http://41.media.tumblr.com/a001f8c680e2643f9cb0dd46a5ee5b99/tumblr_o4raadmp651sofvubo2_r1_1280.jpg)

28.03.2016 04:07 <http://sch-einesystem.tumblr.com/post/141844034468>

<http://www.router.baehring.at>

?(Nuclear) Football? (präsidialer Bombenauslöse-  
koffer) des deutschen elektronischen Widerstands!

[https://en.wikipedia.org/wiki/Nuclear\\_football](https://en.wikipedia.org/wiki/Nuclear_football)

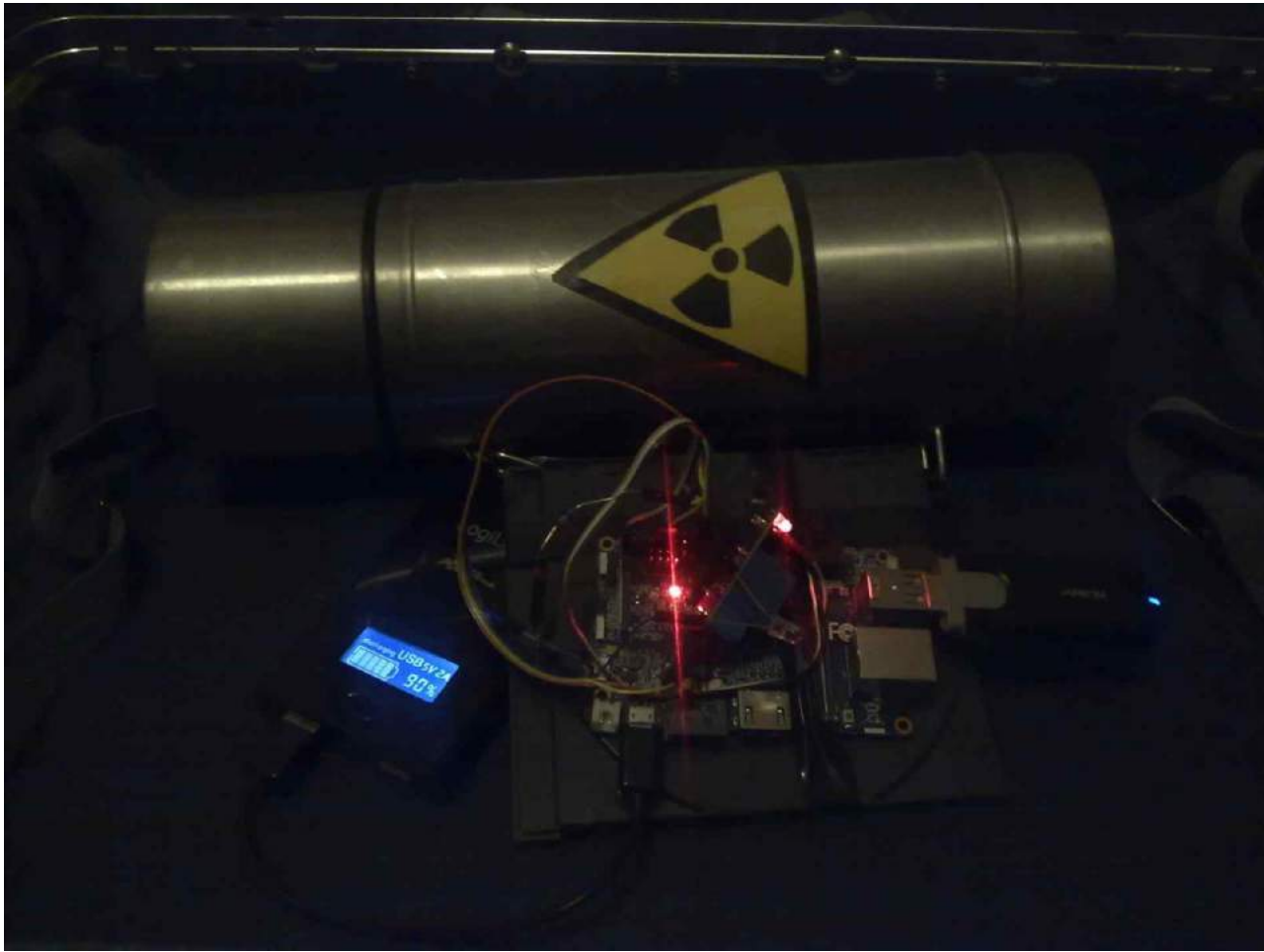

[1] [http://41.media.tumblr.com/092ce6e150dd64f77ef6236ea2a6f83/tumblr\\_o4rbg1erqE1sofvubo1\\_1280.jpg](http://41.media.tumblr.com/092ce6e150dd64f77ef6236ea2a6f83/tumblr_o4rbg1erqE1sofvubo1_1280.jpg)

European Central Bank - Internet Explorer

European Central Bank

English DEUTSCH OTHER LANGUAGES (22) +

EUROSYSTEM

Google™ Custom Search

< >

Interview

**Praet says rates can still go lower**

Further cuts in interest rates remain an option, Executive Board member Peter Praet tells La Repubblica. Rate cuts are still part of the toolbox and could be used if shocks worsen the outlook or if financing conditions do not adjust sufficiently to boost growth and inflation.

Interview

[2] [http://36.media.tumblr.com/93e07bdb1b22b743a8e21c8832971740/tumblr\\_o4rbg1erqE1sofvubo3\\_r1\\_1280.jpg](http://36.media.tumblr.com/93e07bdb1b22b743a8e21c8832971740/tumblr_o4rbg1erqE1sofvubo3_r1_1280.jpg)





[3] [http://40.media.tumblr.com/0f615da8650092718775d9b23028fffd/tumblr\\_o4rbg1erqE1sofvubo2\\_1280.jpg](http://40.media.tumblr.com/0f615da8650092718775d9b23028fffd/tumblr_o4rbg1erqE1sofvubo2_1280.jpg)

---

29.03.2016 10:41 <http://sch-einesystem.tumblr.com/post/141892066558>

larry dawson, der prophet gottes, hat recht wir wollen hier keinen islamischen staat theodor herzelschen zuschnitts sondern wir erwarten das christliche REICH GOTTES hallelujah <http://www.heute.at/news/welt/Schuetze-vom-US-Kapitol-Bin-Prophet-Gottes;art23661,1271098>

**larry dawson, der prophet gottes, hat recht**  
wir wollen hier keinen islamischen staat  
sondern wir erwarten das christliche

**REICH GOTTES**

[1] [http://41.media.tumblr.com/a63d4158881520c4543492c61d615ada/tumblr\\_o4sr0hI3s1sofvubo1\\_1280.jpg](http://41.media.tumblr.com/a63d4158881520c4543492c61d615ada/tumblr_o4sr0hI3s1sofvubo1_1280.jpg)



29.03.2016 02:42 <http://sch-einesystem.tumblr.com/post/141899832673>

Merkel-Erdogan Konsultationen: Visafreiheit für Türken. Die Türkei kommt in den Schengen-Raum. Türkei nimmt im Gegenzug syrische Flüchtlinge auf?? und stattet sie mit TÜRKISCHEN Papieren für die Weiterreise nach Deutschland aus! ;o) (Modell Berlusconi: <http://www.taz.de/!5123120/>)

## Merkel-Erdogan Konsultationen

Visafreiheit für Türken. Die Türkei kommt in den Schengen-Raum. Türkei nimmt im Gegenzug syrische Flüchtlinge auf ...

... und stattet sie mit TÜRKISCHEN Papieren für die Weiterreise nach Deutschland aus!

[1] [http://41.media.tumblr.com/ededf517d3a97323ef16332dc4b8747d/tumblr\\_o4t27nlrzk1sofvubo1\\_1280.jpg](http://41.media.tumblr.com/ededf517d3a97323ef16332dc4b8747d/tumblr_o4t27nlrzk1sofvubo1_1280.jpg)

---

29.03.2016 03:10 <http://sch-einesystem.tumblr.com/post/141900903163>

präparierter BMW der Polizei mit FERNBEDIENUNG im Umlauf!

~~~

MAUEROPFER?

18.08.1988 Gladbeck/A3 Richtung Frankfurt/Main

SCHÜSSE AN EINER INNER-DEUTSCHEN LANDESGRENZE (GRENZE ZWISCHEN HESSEN UND NORD-RHEIN-WESTFALEN)

?vor dem nordrhein-westfälischen Untersuchungsausschuß, ... bleibt der Beamte bei seiner Einschätzung, daß noch unbedingt in Nordrhein-Westfalen eingegriffen werden sollte.? <http://www.spiegel.de/spiegel/print/d-13496153.html>



präparierter BMW der Polizei  
mit FERNBEDIENUNG im Umlauf!

18.08.1988  
Gladbeck/A3

**SCHÜSSE AN  
EINER INNER-  
DEUTSCHEN  
LANDESGRENZE**  
(GRENZE ZWISCHEN  
HESSEN UND NORD-  
RHEIN-WESTFALEN)

[1] [http://41.media.tumblr.com/f53dfa8d8242574bec3799ab9c1449c1/tumblr\\_o4t3h43W8i1sofvubo1\\_1280.jpg](http://41.media.tumblr.com/f53dfa8d8242574bec3799ab9c1449c1/tumblr_o4t3h43W8i1sofvubo1_1280.jpg)

30.03.2016 03:25 <http://sch-einesystem.tumblr.com/post/141935529263>

ist gutenmorgendeutschland nicht ein wenig deutschlanderwache?



[1] [http://40.media.tumblr.com/e34055d5923bd4f54b12ad7707f18e92/tumblr\\_o4u1hvLNBe1sofvubo1\\_1280.jpg](http://40.media.tumblr.com/e34055d5923bd4f54b12ad7707f18e92/tumblr_o4u1hvLNBe1sofvubo1_1280.jpg)

30.03.2016 03:49 <http://sch-einesystem.tumblr.com/post/141959840403>

[#?baeckenfuerboehmi?](#)

hasch-back-konferenz : ?mehr oder weniger marokkaner? (geert wilders)?

die torte (da hat wohl jemand was verwechselt) war jedenfalls sehr lecker!  
\*bauchreib\*



[1] [http://40.media.tumblr.com/808f682c48e57cd9e593b2b07ad5acab/tumblr\\_o4uzyyLEs1sofvubo2\\_1280.jpg](http://40.media.tumblr.com/808f682c48e57cd9e593b2b07ad5acab/tumblr_o4uzyyLEs1sofvubo2_1280.jpg)





[2] [http://40.media.tumblr.com/bb4acc418ba989e3cebcef575a43ff68/tumblr\\_o4uzzyLESi1sofvubo3\\_r1\\_1280.jpg](http://40.media.tumblr.com/bb4acc418ba989e3cebcef575a43ff68/tumblr_o4uzzyLESi1sofvubo3_r1_1280.jpg)

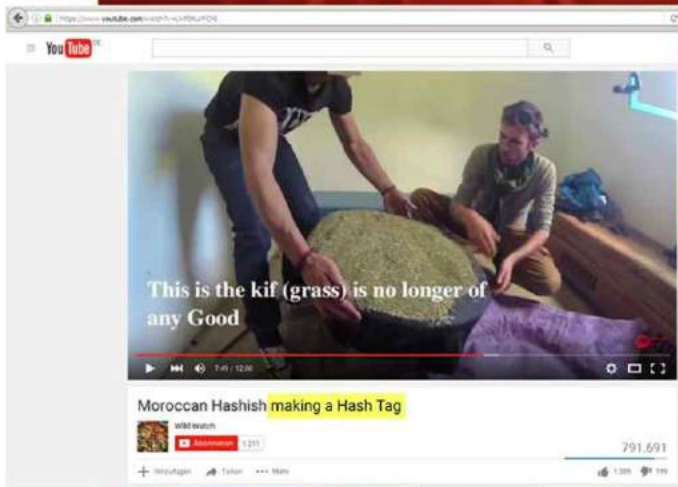

[3] [http://36.media.tumblr.com/0f41f6f81c41b90376e75926c0910280/tumblr\\_o4uzzyLESi1sofvubo1\\_1280.jpg](http://36.media.tumblr.com/0f41f6f81c41b90376e75926c0910280/tumblr_o4uzzyLESi1sofvubo1_1280.jpg)

01.04.2016 04:16 <http://sch-einesystem.tumblr.com/post/142073922613>



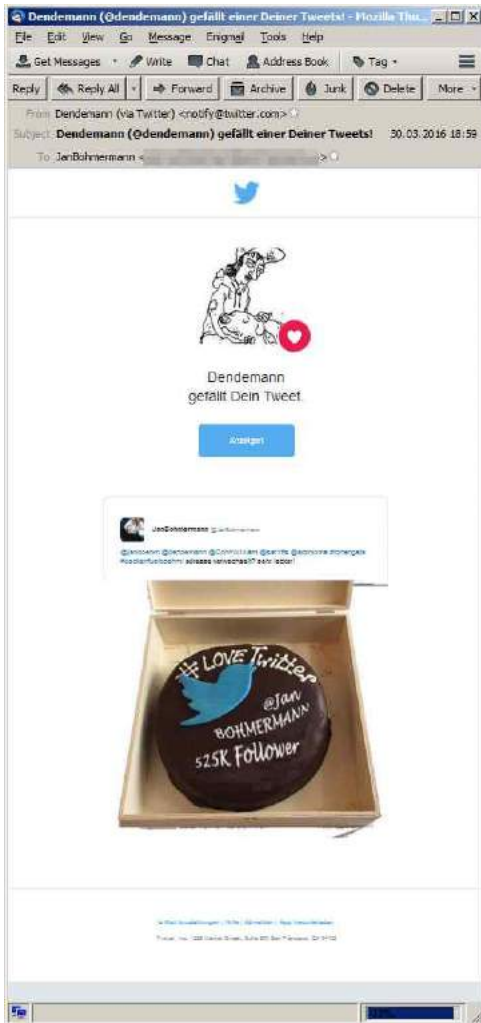

[1] [http://41.media.tumblr.com/7fc290f01e9d96aeb18a7b36d7b8a00/tumblr\\_o4yqjxYPJs1sofvubo1\\_r1\\_1280.jpg](http://41.media.tumblr.com/7fc290f01e9d96aeb18a7b36d7b8a00/tumblr_o4yqjxYPJs1sofvubo1_r1_1280.jpg)

**01.04.2016 04:18 <http://sch-einesystem.tumblr.com/post/142073986033>**

Rechtungültige Verwaltungsakte? Wohl eher aus Gründen der Erklärung des Widerstandsfalls der sämtliche behördlichen Ernennungsurkunden schwebend ungültig und damit Beamte zu Amstanmaßnahmen macht, WIR SIND - DIE REGIERUNG (nicht die und deren Personal)!

<http://www.br.de/mediathek/video/sendungen/quer/160331-quer-reichsbuerger-100.html>

:o)



[1] [http://41.media.tumblr.com/6be0a1f6b01a0b92b0d81b0d4a25b20e/tumblr\\_o4yqmhDoTO1sofvubo1\\_1280.jpg](http://41.media.tumblr.com/6be0a1f6b01a0b92b0d81b0d4a25b20e/tumblr_o4yqmhDoTO1sofvubo1_1280.jpg)

**01.04.2016 04:19 <http://sch-einesystem.tumblr.com/post/142074044213>**

Wenn schon kein Walewatching dann wenigstens ein Pranger für Sittenstrolche

<http://www.fr-online.de/polen/regierung-polen-polen-plant-die-namen-von-sexualstraftaetern-zu-veroeffentlichen.33055758,34032652.html>



**Organization for Security and Co-operation in Europe  
Office for Democratic Institutions and Human Rights**

**The Director**

Warsaw, 1 April 2016

Mr. Maximilian Bähring  
Hoelderlinstrasse 4  
D-60316 Frankfurt  
Germany

Dear Mr. Bähring,

Thank you for your letter of 2 March outlining your concern regarding recent sub-national elections in Germany. The OSCE Secretariat forwarded your correspondence to the OSCE Office for Democratic Institutions and Human Rights (ODIHR) as the specialized institution of the OSCE mandated to address such requests.

In line with its mandate and established practice, the OSCE/ODIHR focuses its observation activities on national-level elections and occasionally regional or local elections. Hence, regional or local elections held in a single area of an OSCE participating State are generally not observed by the OSCE/ODIHR. Thus, the OSCE/ODIHR did not observe the elections mentioned in your letter.

While we take note of the information that you have provided, it is the purview of state institutions and courts to follow-up on such issues. Therefore, we would encourage you to direct your concerns to the relevant authorities.

Yours sincerely,

A handwritten signature in black ink, appearing to read 'Michael Georg Link'.

Michael Georg Link

---

Address: ul. Miodowa 10  
00-251 Warsaw, Poland

tel: 48-22/520 06 00  
fax: 48-22/520 06 05

E-mail: [office@odih.org](mailto:office@odih.org)  
Website: [www.osce.org/odih.org](http://www.osce.org/odih.org)

[1] [http://41.media.tumblr.com/d5374740b755750e92cf120e87e7374/tumblr\\_o4yqoxnqPr1sofvubo1\\_1280.jpg](http://41.media.tumblr.com/d5374740b755750e92cf120e87e7374/tumblr_o4yqoxnqPr1sofvubo1_1280.jpg)

Browserhistorie beweist: mit der Titanic ?AUF EINER WELLENLÄNGE!?

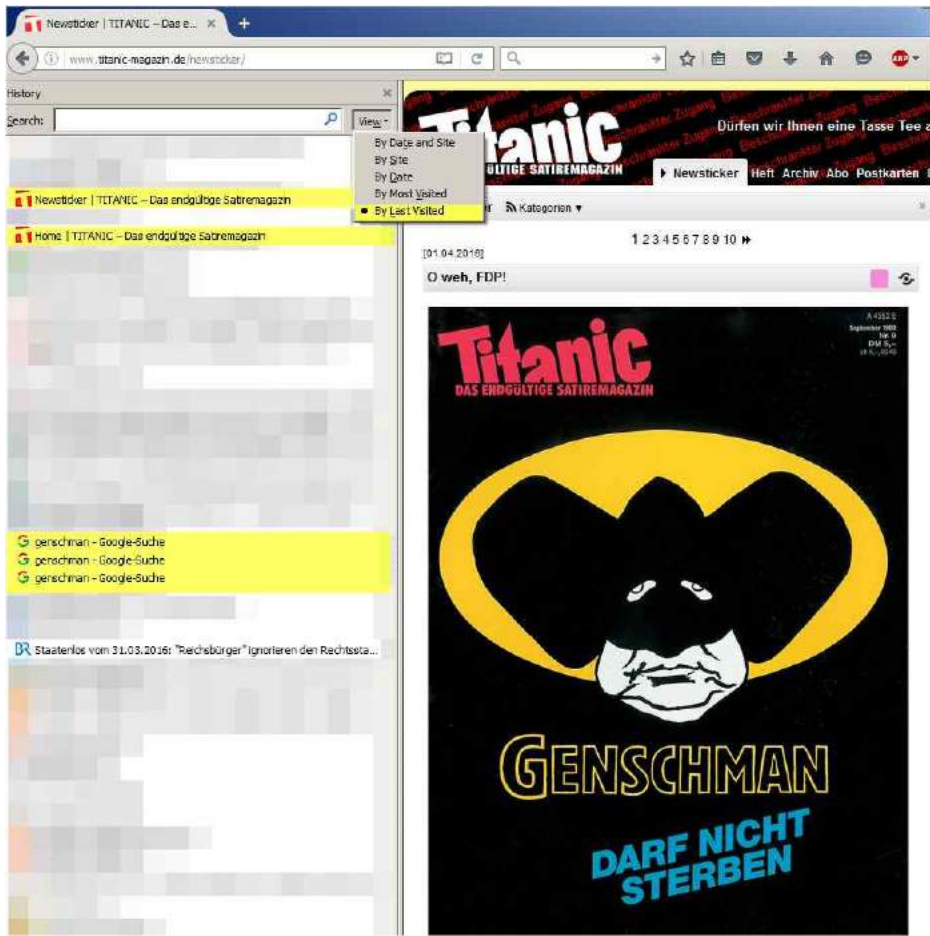

[1] http://41.media.tumblr.com/abcab2323294e8b1fa87ba43c5f9af40/tumblr\_o4yqq794sO1sofvubo1\_1280.jpg

### 01.04.2016 04:57 <http://sch-einesystem.tumblr.com/post/142075603438>

<http://www.faz.net/aktuell/feuilleton/medien/boehmermann-schmaecht-erdogan-14156087.html>

Streisand-Effekt: aus der Mediathek in Deutschland gelöscht, über das Ausland (ASIEN) und BILD-Zeitung weiterhin verfügbar

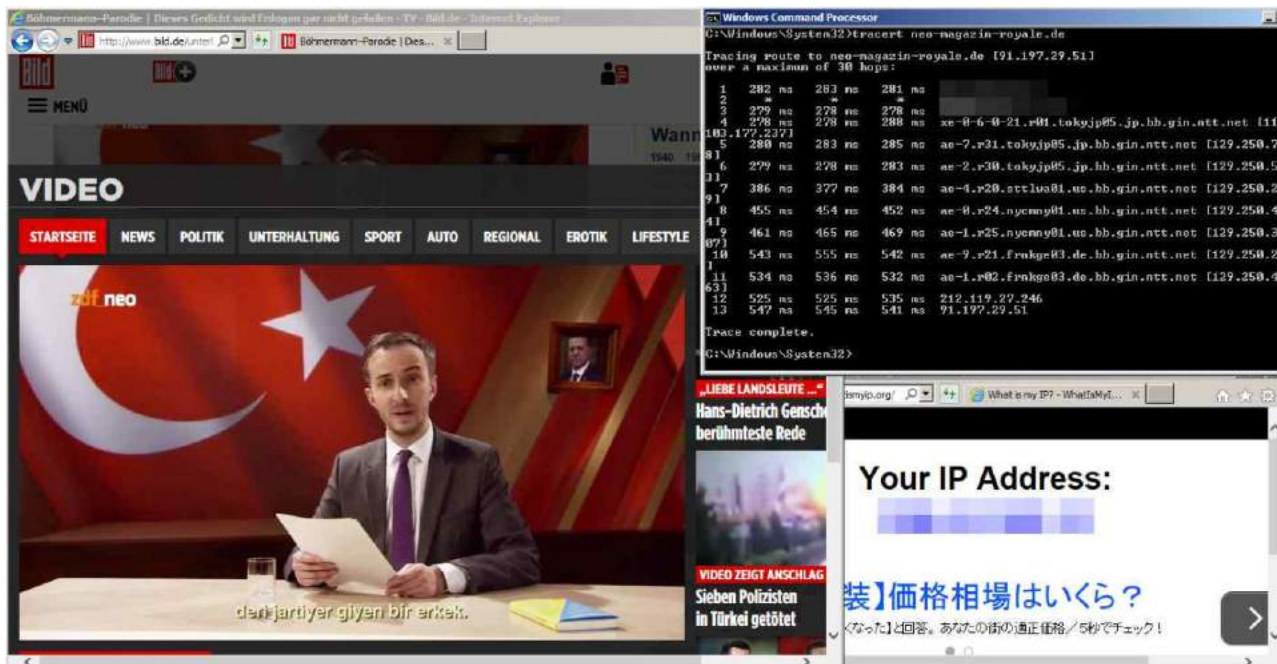

[1] http://40.media.tumblr.com/12f75b9bdf46085312f4692b5fb37746/tumblr\_o4yqq794sO1sofvubo1\_1280.jpg

## 02.04.2016 02:16 <http://sch-einesystem.tumblr.com/post/142099866428>

HOFEFTLICH SCHMEISST ML EIN ANGEBLICHER SCHIZO STERN TV EINE ATOM" BOMBE" INS HAMBURGER STUDIO.

<http://sch-einesystem.tumblr.com/post/141227582973/die-verleumdungen-der-kindesmutter-nimmt-drogen>

SCHIZOPHRENE WURDEN WIRKLICH VERGAST UND VERFOLGT DAS HAT MIT WAHN NICHTS ZU TUN!

<http://www.stern.de/tv/gef%C3%A4ngnis-in-der-eigenen-gedankenwelt?so-leben-menschen-mit-schizophrenie-6768758.html>

Ich hab diese Leute sowas von satt die meinen sie könnten für eine Gruppe von menschen sprechen die angeblich irgendwelche Krankheiten haben. Ich glaube sehr wohl daß es leute gibt die mit ALIENS ?smile?-Emoticon Ausländer (vgl. stng ILLEGAL ?englishman in new york)? HOLOGRAMMEN (Wenn ein Monitor/Fernsehbild eines menschen als Hologramm durchgeht) videokonferieren können.

und ich glaube auch daß es besser ist der stern tv arsch hängt sich auf um eienn atomrieg zu verhindern weil er in einer art und weise den zuschauern auf den sack geht daß irgendwann jemand mal ne atombombe auf hamburg schmeisst wenn der arsch so weiterproviziert.

das hat dann aber nicht mit krankheit zu tun sodnern mit VOLKSVERHETZUNG wiew sie eine gruppe mit vermeintlichen eigenschaften bilden per medien.

~~~

du musst dich Umbringen (oder zum bund und dich umbringen lassen als zivildienstleistender) falls du keine 20.000 dem für reiki behandlung zahlen willst. - die wollen geld für ihren scheiss - <http://www.reiki-land.de/reiki-forum/reiki-hilfe-fl/probleme-nach-der-reikimeister-lehrereinweihung-t1992.html>

~~~

Was er sagt ist nicht was er meint. Er will sagen ICH BIN NICHT EINVERSTANDEN GEWESEN UDN BIN DAS IM PRINZIP AICH IN ZUKUNFT NICHT! Da ich aber inzwischen weiss dass neimdn brutalen Medizinern einhalt gebietete füge ich mich in eien Fehldiagnose ansonsten riskiere ich meinen Freiheit.

~~~

<http://sch-einesystem.tumblr.com/post/52938553362/alles-paranoiiker>

Wie viele ?hartmetall? Produzenten mit eigenem Bergbau gibt es in Asien und in Europa (ich glaub Afrika ist noch nicht erschlossen)?

<http://defense-update.com/products/digits/120m338.htm>

Gibte es Hacks von Haifa, Israel aus auf den Sohn eines GFs dieser Firmen der zufällig die Domain der Familie (= Name des GFs) auf seinem Mailserver hostet?

ca. 80 MB Logfiles mit Attacken von netvision haifa Israel aus (sogenannte DNS-Amp Attacks)

01-Sep-2012 14:14:43.172 queries: info: client 93.172.239.XX#53: query: [ripe.net](http://ripe.net) IN ANY +ED

es gab auch gezielte angriffe auf meinen netz von usa und italien aus

<http://dynip.name/hack/attack.htm>

~~~

Und er will ein buch verkaufen. Wer sponsort ihm das schreiben? Die phramalobby wenn er genügend Leute vom Pilleschlucken überzeugt?

<http://www.tvinfo.de/fernsehprogramm/337889850-stern-tv>

~~~

MAMPF IST KAMPF!

Hungerstreik = (kein Protest sondern) Krankheitsbedingt (sonst drüfendei nicht per Zangsemährung foltern und quälen wenn das ne Maßnahme des politischen Kampfes wäre).

~~~

?Der Dialog ?? ?hörte nicht auf, sie hörte eine Stimme, die ihr sagte: Bring dich um! Du musst dich umbringen.? WAR DIE AUCH BEI DER RIEK UND AT SICH ENTSCHEIDEN DAS REIKI NICHT WEITER ZU MACHEN ODER KAM DIE STIMME DIE SIE HÖRTE AUS DEM FERNSEHER? JEDENFALLS MUSS ICH MIR IMMER SCHNELL SOWAS UFSCHREIBEN DAMIT ICH NICHT VERGESSE ZU SOLCHEM DUMMGELABER IM NETZ NE GEGENDAR-STELLUNG ZU SCHREIBEN. AM BESTEN IN DEM MOMENT WO ES GESENDET WIRD



[1] [http://41.media.tumblr.com/a2ebcb8f6d0716cea2700abf778240f/tumblr\\_o4zic0dQ8R1sofvubo1\\_1280.jpg](http://41.media.tumblr.com/a2ebcb8f6d0716cea2700abf778240f/tumblr_o4zic0dQ8R1sofvubo1_1280.jpg)





[2] [http://40.media.tumblr.com/2c751a7c882779577f8b8b58408ce681/tumblr\\_o4zic0dQ8R1sofvubo2\\_1280.jpg](http://40.media.tumblr.com/2c751a7c882779577f8b8b58408ce681/tumblr_o4zic0dQ8R1sofvubo2_1280.jpg)

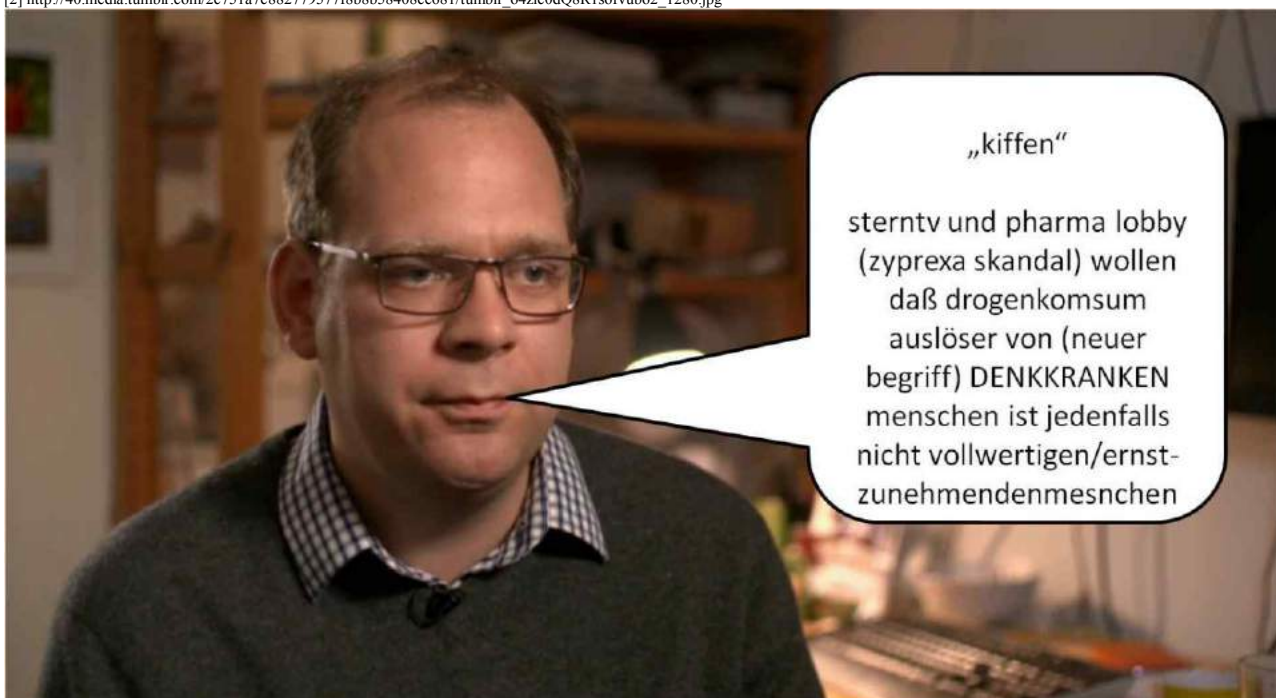

[3] [http://40.media.tumblr.com/3c9b77ed3abe5ea052eb0c319f020dc3/tumblr\\_o4zic0dQ8R1sofvubo3\\_1280.jpg](http://40.media.tumblr.com/3c9b77ed3abe5ea052eb0c319f020dc3/tumblr_o4zic0dQ8R1sofvubo3_1280.jpg)

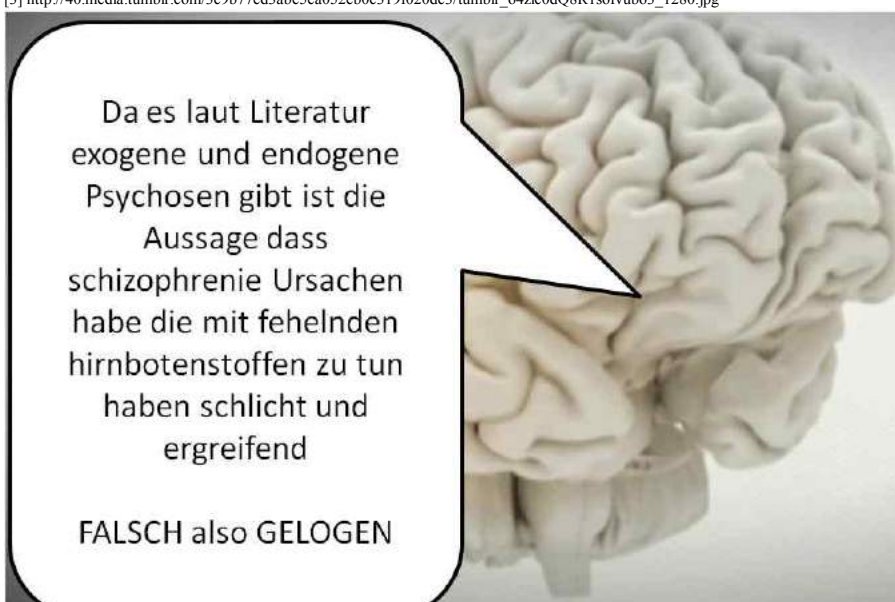

[4] [http://40.media.tumblr.com/6b6750e732bbf0954884160a71f21555/tumblr\\_o4zic0dQ8R1sofvubo4\\_r1\\_1280.jpg](http://40.media.tumblr.com/6b6750e732bbf0954884160a71f21555/tumblr_o4zic0dQ8R1sofvubo4_r1_1280.jpg)



Jutta Riek wollte Schizophrenie mit REIKI (Heilen durch Handluflegen Sekte) behandeln und wer die zwote oder dritte Stufe a 20.000 DEM nicht zahlen wollte /konnte sollte sich umbringen das sind keine Stimmen sondern das ist so gefallen

[5] [http://41.media.tumblr.com/4dac6bcb8fcf29dc98fe185771ba906/tumblr\\_o4zic0dQ8R1sofvubo5\\_r2\\_1280.jpg](http://41.media.tumblr.com/4dac6bcb8fcf29dc98fe185771ba906/tumblr_o4zic0dQ8R1sofvubo5_r2_1280.jpg)



Mietwohnungskündigungen haben nie etwas damit zu tun daß man Monate nach einer Trennung eine zu große Wohnung loswerden muß.

[6] [http://40.media.tumblr.com/638d3d0b479b09380e3d2d2a661e435a/tumblr\\_o4zic0dQ8R1sofvubo6\\_r1\\_1280.jpg](http://40.media.tumblr.com/638d3d0b479b09380e3d2d2a661e435a/tumblr_o4zic0dQ8R1sofvubo6_r1_1280.jpg)



Als Pharmareferent/ Scientologe / Sektenangehöriger / Helferindustrie lese ich Blogs vermeintlich Betroffener und ebstale mir daraus eien Realität zurecht. Ich Schauspielere Symptome aus fernsehfilmen nach

[7] [http://40.media.tumblr.com/40b135018a13a5489397e739564f2288/tumblr\\_o4zic0dQ8R1sofvubo7\\_r1\\_1280.jpg](http://40.media.tumblr.com/40b135018a13a5489397e739564f2288/tumblr_o4zic0dQ8R1sofvubo7_r1_1280.jpg)





[8] [http://41.media.tumblr.com/1b3f80b228359f15e9320c51ea7b1b62/tumblr\\_o4zic0dQ8R1sofvubo8\\_r1\\_1280.jpg](http://41.media.tumblr.com/1b3f80b228359f15e9320c51ea7b1b62/tumblr_o4zic0dQ8R1sofvubo8_r1_1280.jpg)

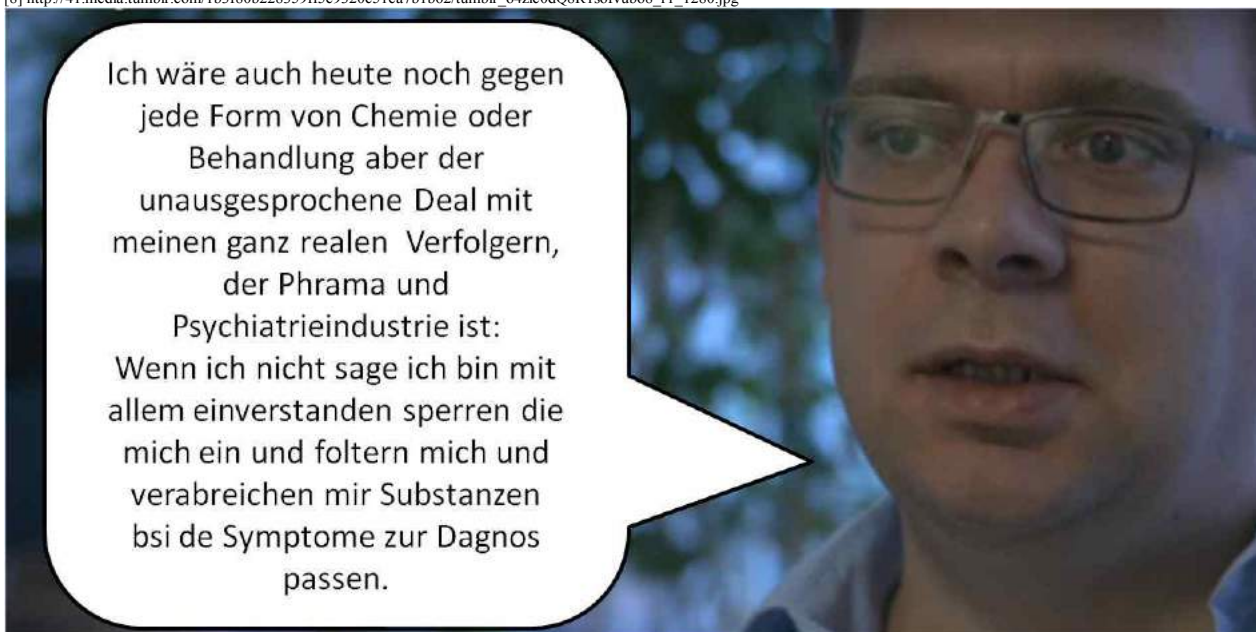

[9] [http://41.media.tumblr.com/91a40de2bc539a0e6e6918d81c1d923/tumblr\\_o4zic0dQ8R1sofvubo9\\_r1\\_1280.jpg](http://41.media.tumblr.com/91a40de2bc539a0e6e6918d81c1d923/tumblr_o4zic0dQ8R1sofvubo9_r1_1280.jpg)



[10] [http://40.media.tumblr.com/651325d1a6d24138607f079962382a33/tumblr\\_o4zic0dQ8R1sofvubo10\\_r2\\_1280.jpg](http://40.media.tumblr.com/651325d1a6d24138607f079962382a33/tumblr_o4zic0dQ8R1sofvubo10_r2_1280.jpg)

02.04.2016 11:16 <http://sch-einesystem.tumblr.com/post/142117187513>

Huessner berichtet von reikibedingten Suiziden. <http://www.reiki-land.de/reiki-forum/reiki-hilfe-fl/probleme-nach-der-reikimeister-lehrereinweihung-t1992.html>

Reiki-Land | News | Artikel | Rezensionen | Reiki-Anbieter | Reiki-Galerie | Kontakt

Reiki-Land » Reiki-Forum » Reiki - Diskussionen und Hilfe » Reiki-Hilfe

### Probleme nach der Reikimeister -lehreereinweihung

Moderatoren: [Elvira](#), [AdminTeam](#)

Neues Thema | Antwort erstellen | Seite 3 von 6 [ 58 Beiträge ]

Druckansicht | Vorheriges Thema | Nächstes Thema

| Autor   | Nachricht   |
|---|---|
| <b>Jollina</b><br>offline<br>Reiki-Glühwürmchen<br>Registriert: So, 21.03.2003 15:03<br>Beiträge: 8 | <b>Betreff des Beitrags:</b> Probleme nach der Reikimeister -lehreereinweihung<br><b>Verfasst:</b> So, 21.09.2003 16:02 |

Hallo Ihr lieben ich bin neu im Forum,  
 Durch Zufall bin ich auf Euch gestoßen. Ich habe seit meiner Meisterlehreereinweihung Rieserprobleme.  
 Also vor etwa 3,5 Jahren habe ich mich bei einem Reikimeisterinehepaar für 20.000 DM einweihen lassen.  
 Das Seminar ging über Pflingsten und dann war Schluss. Für Fragen standen sie nicht mehr zur Verfügung.  
 Ich war damals sehr verzweifelt, weil ich das Gefühl hatte ich stecke in einer Sackgasse. Das Ehepaar hat mir damals versichert das ich mich nur einweihen lassen brauche um mit allem besser zurecht zu kommen auch mit meinen Probelmen.  
 Leider war das dann nicht so. Als ich die beiden darauf ansprach bekam ich die Hilfe Verweigert. Seit dem habe ich das Gefühl es geht nur noch Berg ab.  
 Finanziell komme ich nicht mehr auf die Beine, denn kurz darauf habe ich dann meinen Arbeitsplatz verloren im alterlichen Betrieb, den ich in einigen Jahren übernehmen sollte. Das ist jetzt 3 Jahre her.  
 Seit dieser Zeit leide ich auch teilweise unter Angstzuständen.

[1] [http://41.media.tumblr.com/f39bf2bd4f225d4e93213474b9ba9a3e/tumblr\\_o507awlf5E1sofvubo1\\_1280.jpg](http://41.media.tumblr.com/f39bf2bd4f225d4e93213474b9ba9a3e/tumblr_o507awlf5E1sofvubo1_1280.jpg)

### 03.04.2016 12:53 <http://sch-einesystem.tumblr.com/post/142149396783>

?wenn du die zwote einweihung nicht machst kannts du dich nur noch umbringen? - so ein zufall aber auch <http://www.tvnow.de/rtl/betrugsfaelle/jahr/2016/04/lebensmuede-norddeich-ea-290814>



[1] [http://40.media.tumblr.com/93083e331eaec881456de92fa6591716/tumblr\\_o5195ve6Sv1sofvubo1\\_500.jpg](http://40.media.tumblr.com/93083e331eaec881456de92fa6591716/tumblr_o5195ve6Sv1sofvubo1_500.jpg)

### 03.04.2016 07:20 <http://sch-einesystem.tumblr.com/post/142192744223>

03 April 2016 20:30 Uhr - 21:18 Uhr

korruptes Bullen/+gesindel schätze ich mal.



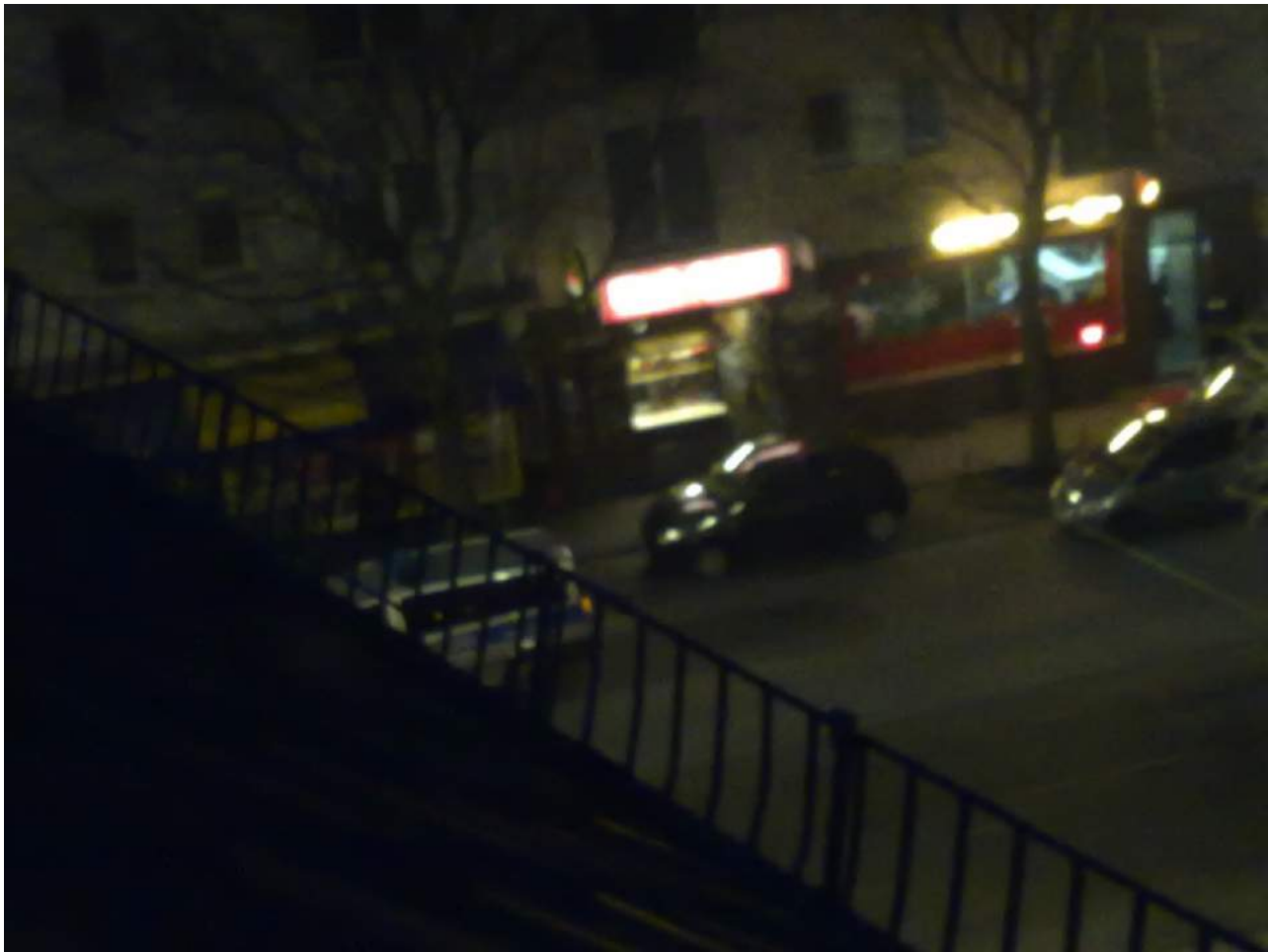

[1] [http://40.media.tumblr.com/d1de95c3a4b4caed78b71c8cfd30efb/tumblr\\_o52oezk8l01sofvubo1\\_1280.jpg](http://40.media.tumblr.com/d1de95c3a4b4caed78b71c8cfd30efb/tumblr_o52oezk8l01sofvubo1_1280.jpg)



[2] [http://40.media.tumblr.com/123fca5de62f488f8f8d6f926c795a37/tumblr\\_o52oezk8l01sofvubo3\\_1280.jpg](http://40.media.tumblr.com/123fca5de62f488f8f8d6f926c795a37/tumblr_o52oezk8l01sofvubo3_1280.jpg)



[3] [http://40.media.tumblr.com/1791f20fedb24498ddcea7b009a4769e/tumblr\\_o52oezk8l01sofvubo2\\_1280.jpg](http://40.media.tumblr.com/1791f20fedb24498ddcea7b009a4769e/tumblr_o52oezk8l01sofvubo2_1280.jpg)

---

### 03.04.2016 07:53 <http://sch-einesystem.tumblr.com/post/142194426353>

ANONYMISIERT/UNKENNTLICH GEMACHT!

<http://www.openstreetmap.org/#map=19/50.11330/8.69911>

Da unten stehen zwei Gruppen, eine vor dem türksichen Supermarkt:

**da sind möglicherweise die Zeugen vom 08. August 2015 mit dabei,**

und eine vor dem Lottoladen.

Als ich die vor dem Lottoladen ansprach ob dersleben denn neurdings sonntag abends geöffnet sei oder weshalb sie hier auf dieser Straßenseite der Hanauer ihr Bier trinken würden ging man mich an, er meinte ?er mache nun auch ein Foto von mir? (ich hab ihm meienm Namen genannt und gesagt daß möglicherweise ein Foto machen **weil möglicherweise Zeugen in Sachen eines Erwürgeversuchs auf der anderen Straßenseite seien**) und sagte noch wörtlich ?morgen stehst Du Bild-Zeitung Seite Eins?.

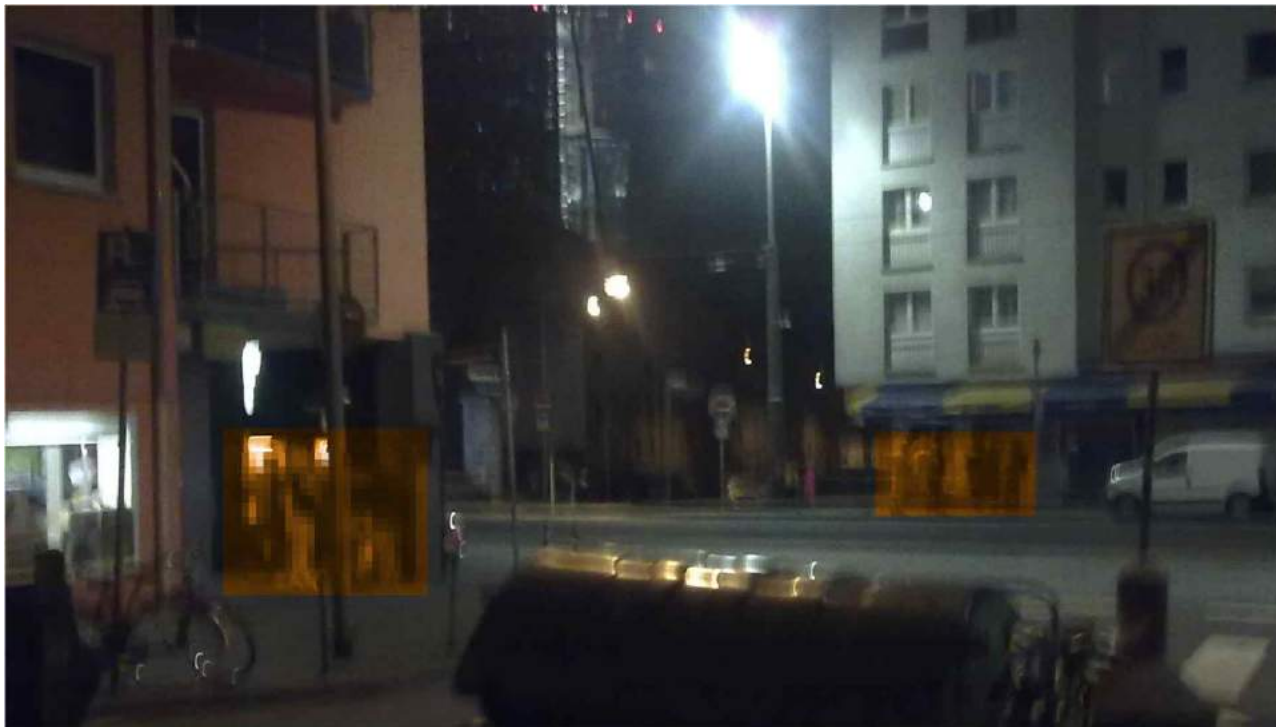

[1] [http://41.media.tumblr.com/0829f6d33376431185ce9f926869a22d/tumblr\\_o52pwx3601sofvubo1\\_1280.jpg](http://41.media.tumblr.com/0829f6d33376431185ce9f926869a22d/tumblr_o52pwx3601sofvubo1_1280.jpg)

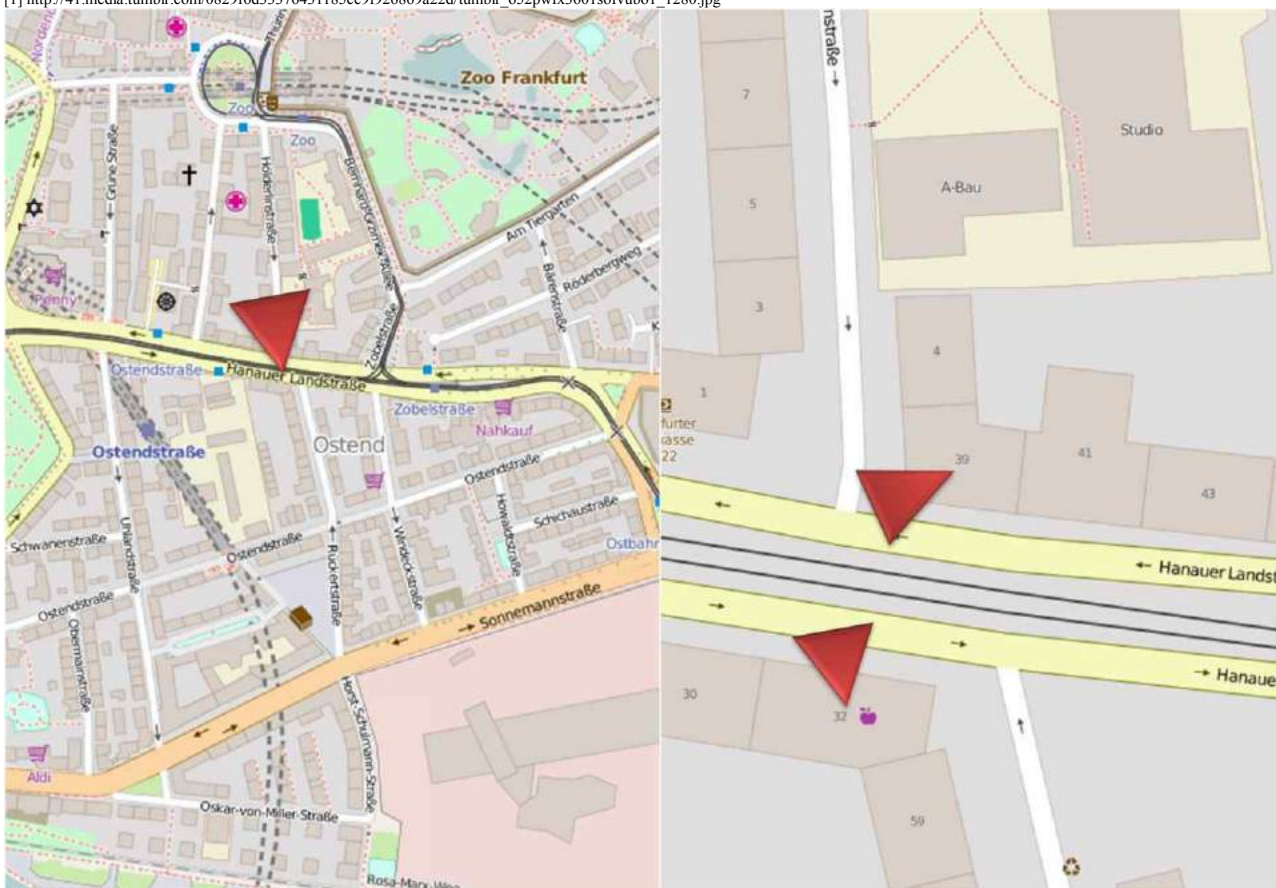

[2] [http://41.media.tumblr.com/6574cddabf5cfd1ba1185d681dc0c6a3/tumblr\\_o52pwx3601sofvubo2\\_1280.jpg](http://41.media.tumblr.com/6574cddabf5cfd1ba1185d681dc0c6a3/tumblr_o52pwx3601sofvubo2_1280.jpg)



## Druckansicht

### Strafanzeige Onlineaktenzeichen: 1459713602300

Es handelt sich bei diesem Schriftstück nicht um eine Anzeigenbescheinigung. Eine Anzeigenbescheinigung der Polizei kann erst bei vollständig überprüfem Sachverhalt, Richtigkeit der Daten und bei Festlegung der sachbearbeitenden Dienststelle ausgestellt werden.

#### Mitteiler

Geschädigt: ja  
Name: Baehring  
Geburtsname:  
Vorname: Maximilian  
Geburtsdatum: 21.07.1975  
Geburtsort: Bad Homburg  
Geschlecht: männlich  
Straße: Hoelderlinstrasse  
Hausnummer: 4 App 23/24  
Postleitzahl: 60316  
Wohnort: Frankfurt a.M.  
Telefon privat: 069 17320776  
Telefon geschäftlich:  
Fax:  
Mobil: 0176 65605075  
E-Mail-Adresse: maximilian@baehring.at

#### Tatort

Straße: Hanauer Landstraße 39 und 32  
Hausnummer: 2  
Ortsteil/Stadtteil: Ostend  
Postleitzahl: 60316  
Ort: Frankfurt a.M.  
freie Ortsbeschreibung:

#### Tatzeit

von Datum: 03.04.2016  
Uhrzeit von: 21:30  
bis Datum: 03.04.2016  
Uhrzeit bis: 21:30  
Erläuterung:

#### Sachverhalt

Möglicherweise Bedrohung/Zeugeneinschüchterung! Ich bin da runter weil da vorhin (03. April 2015 20:30 Uhr - 21:30 Uhr) zwei Bullenautos gestanden haben um zu sehen was los ist. ANONYMISIERT/UNKENNTLICH GEMACHT! <http://www.openstreetmap.org/#map=19/50.11330/8.69911> Da unten stehen zwei Gruppen, eine vor dem türksichen Supermarkt: da sind möglicherweise die Zeugen vom 08. August 2015 mit dabei, und eine vor dem Lottoladen. Als ich die vor dem Lottoladen ansprach ob derleben denn neardings sonntag abends geöffnet sei oder weshalb sie hier auf dieser Straßenseite der Hanauer ihr Bier trinken würden ging man mich an, er meinte ?er mache nun auch ein Foto von mir? (ich hab ihm meienm Namen genannt und gesagt daß möglicherweise ein Foto machen weil möglicherweise Zeugen in Sachen eines Erwürgerversuchs auf der anderen Straßenseite seien) und sagte noch wörtlich ?morgen stehst Du Bild-Zeitung Seite Eins?.

#### Zuständiges Polizeipräsidium/Ansprechpartner:

Polizeipräsidium Frankfurt  
Adickesallee 70  
60322 Frankfurt am Main

## Druckansicht

### Strafanzeige Onlineaktenzeichen: 1459713864584

Es handelt sich bei diesem Schriftstück nicht um eine Anzeigenbescheinigung. Eine Anzeigenbescheinigung der Polizei kann erst bei vollständig überprüftem Sachverhalt, Richtigkeit der Daten und bei Festlegung der sachbearbeitenden Dienststelle ausgestellt werden.

#### Mitteiler

Geschädigt: ja  
Name: Baehring  
Geburtsname:  
Vorname: Maximilian  
Geburtsdatum: 21.07.1975  
Geburtsort: Bad Homburg  
Geschlecht: männlich  
Straße: Hoelderlinstrasse  
Hausnummer: 4 App 23/24  
Postleitzahl: 60316  
Wohnort: Frankfurt a.M.  
Telefon privat: 069 17320776  
Telefon geschäftlich:  
Fax:  
Mobil: 0176 65605075  
E-Mail-Adresse: maximilian@baehring.at

#### Tatort

Straße: Hanauer Landstraße 39 und 32  
Hausnummer: 2  
Ortsteil/Stadtteil: Ostend  
Postleitzahl: 60316  
Ort: Frankfurt a.M.  
freie Ortsbeschreibung:

#### Tatzeit

von Datum: 03.04.2016  
Uhrzeit von: 21:30  
bis Datum: 03.04.2016  
Uhrzeit bis: 21:30  
Erläuterung:

#### Sachverhalt

Nachtrag zu Online-Anzeige: 1459713602300 <http://wuergerjagd.tumblr.com/post/142194572055/ich-bin-da-runter-weil-da-vorhin-03-april-2015>

#### Zuständiges Polizeipräsidium/Ansprechpartner:

Polizeipräsidium Frankfurt  
Adickesallee 70  
60322 Frankfurt am Main

[4] [http://41.media.tumblr.com/2c5fc4ba82669e564d5cadf4913d1ec9/tumblr\\_o52pwfx3601sofvubo4\\_r1\\_1280.jpg](http://41.media.tumblr.com/2c5fc4ba82669e564d5cadf4913d1ec9/tumblr_o52pwfx3601sofvubo4_r1_1280.jpg)

1.000 Ohm vorwiderstand an tarnsistoren basis, 91 ohm und 3,3v led am kollektor macht 5 v am emitter - ich erwähnte daß das relais jetzt anzieht/schaltet?

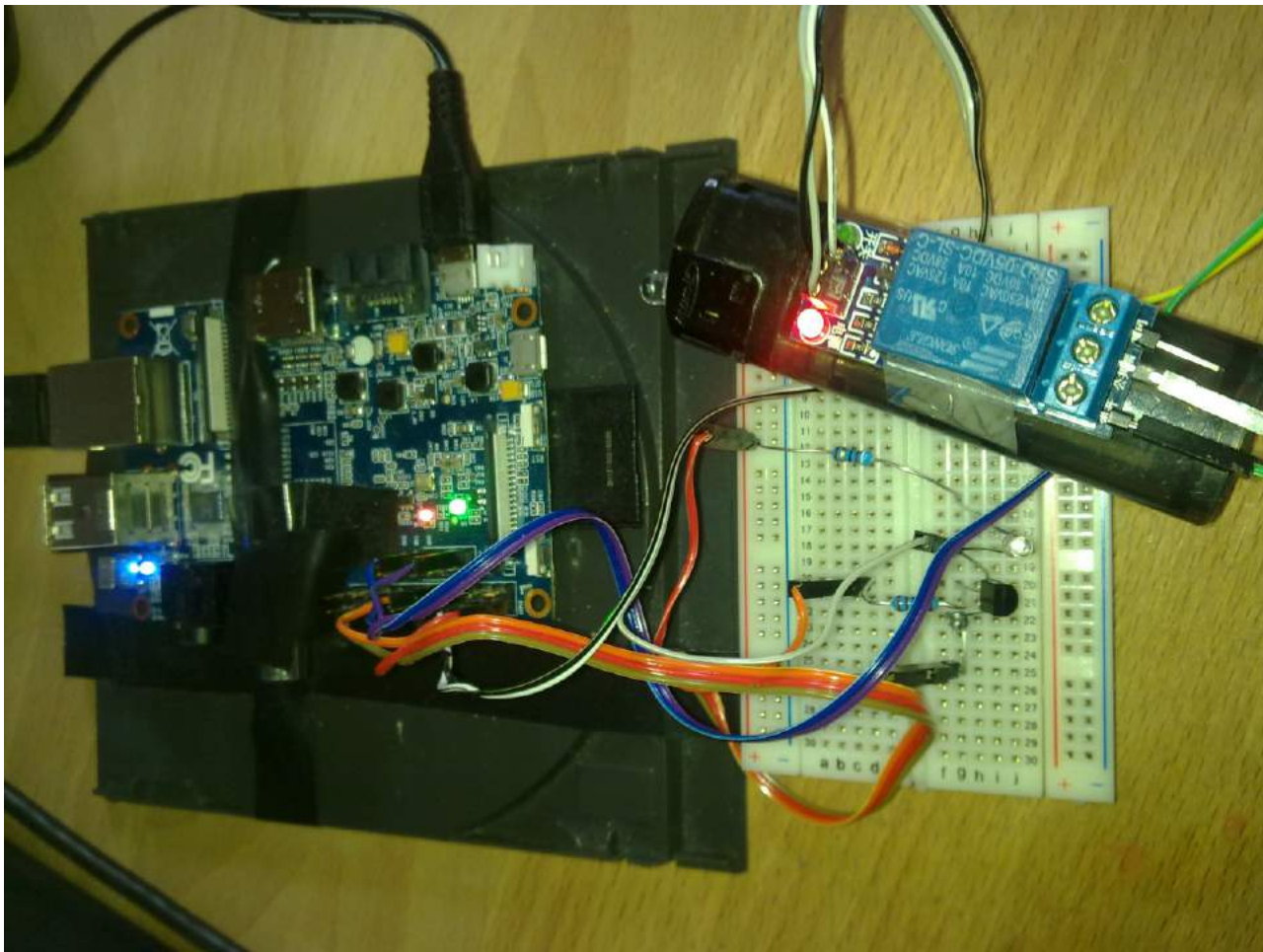

[1] [http://36.media.tumblr.com/b42c1f62b4680c04f955ccb2547fd62b/tumblr\\_o54311VQ0F1sofvubo1\\_1280.jpg](http://36.media.tumblr.com/b42c1f62b4680c04f955ccb2547fd62b/tumblr_o54311VQ0F1sofvubo1_1280.jpg)

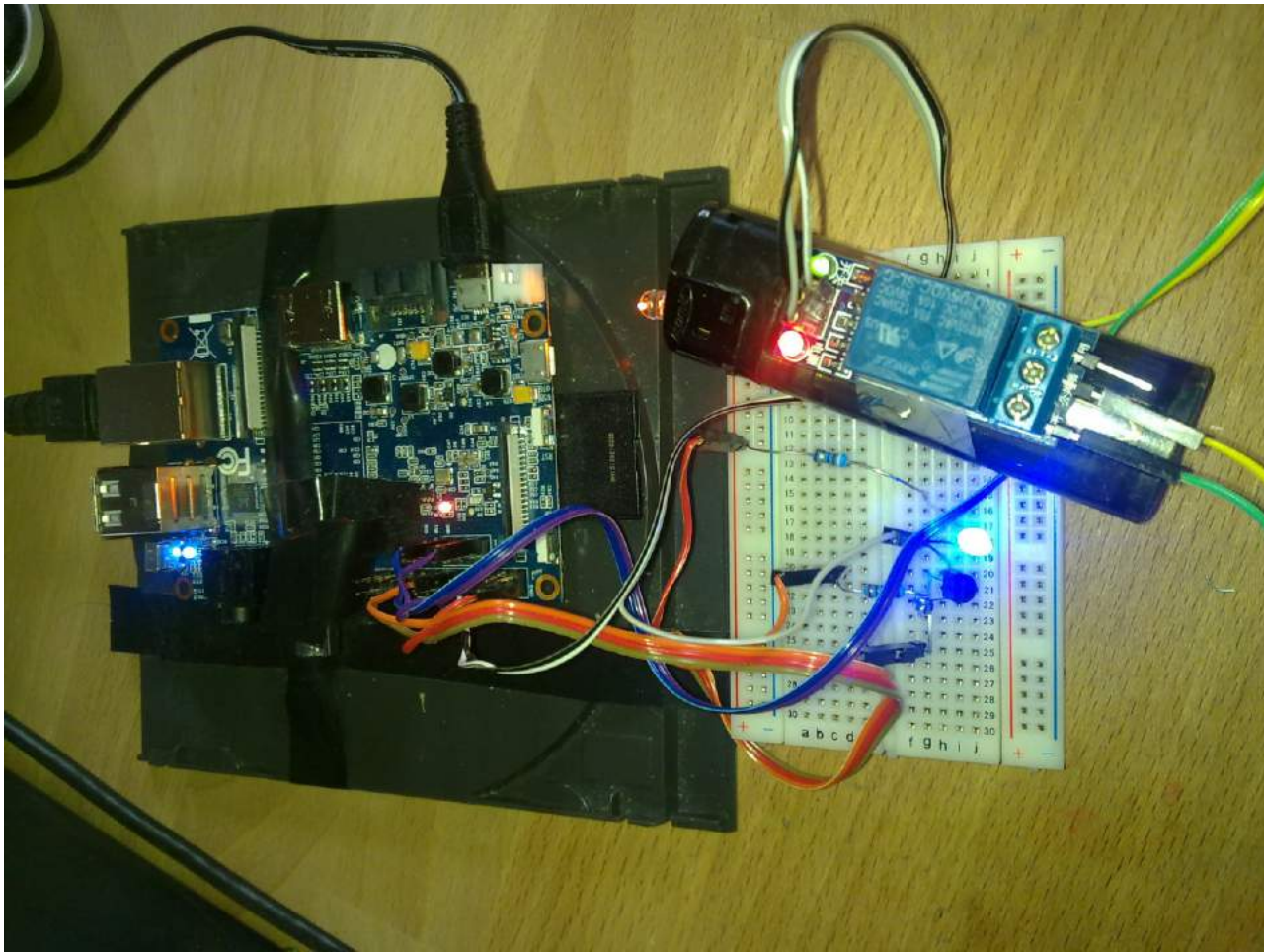

[2] [http://36.media.tumblr.com/ab12c1baed3a40fb7fdae5fa6501295/tumblr\\_o54311VQ0F1sofvubo3\\_1280.jpg](http://36.media.tumblr.com/ab12c1baed3a40fb7fdae5fa6501295/tumblr_o54311VQ0F1sofvubo3_1280.jpg)



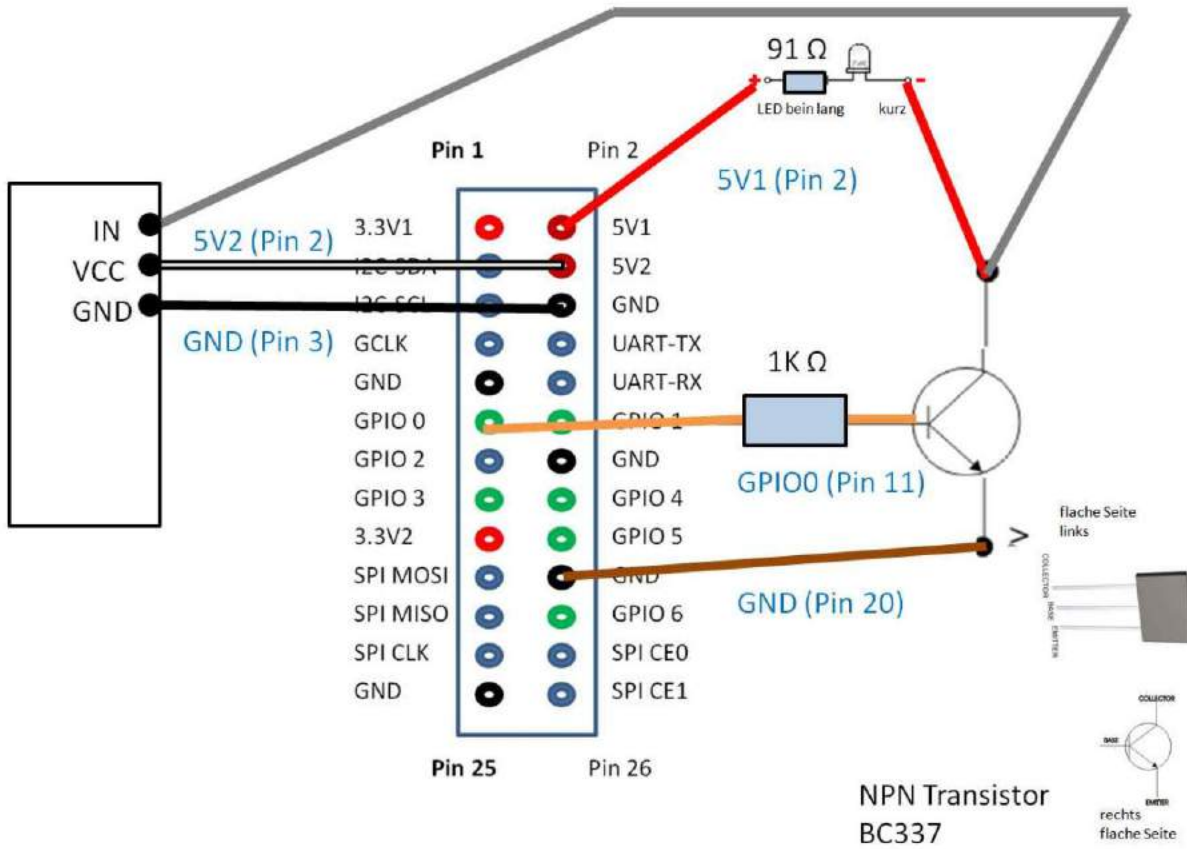

[3] [http://40.media.tumblr.com/392641f76d0141775fcc960b21b8b01f/tumblr\\_o54311VQ0F1sofvubo2\\_r1\\_1280.jpg](http://40.media.tumblr.com/392641f76d0141775fcc960b21b8b01f/tumblr_o54311VQ0F1sofvubo2_r1_1280.jpg)

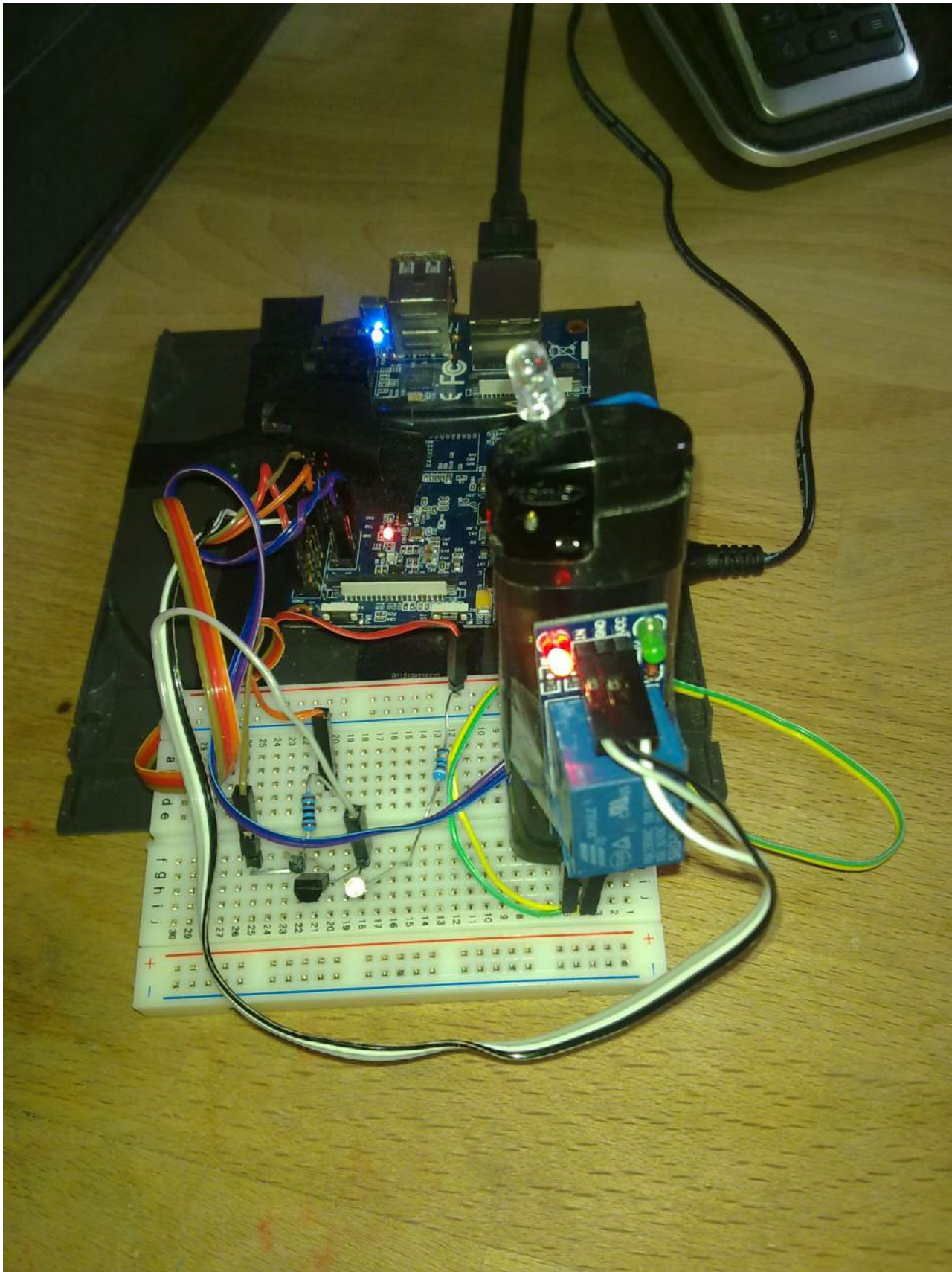

[4] [http://41.media.tumblr.com/fc1bdb402edf1bc2690a65d49b036548/tumblr\\_o54311VQ0F1sofvub05\\_r1\\_1280.jpg](http://41.media.tumblr.com/fc1bdb402edf1bc2690a65d49b036548/tumblr_o54311VQ0F1sofvub05_r1_1280.jpg)



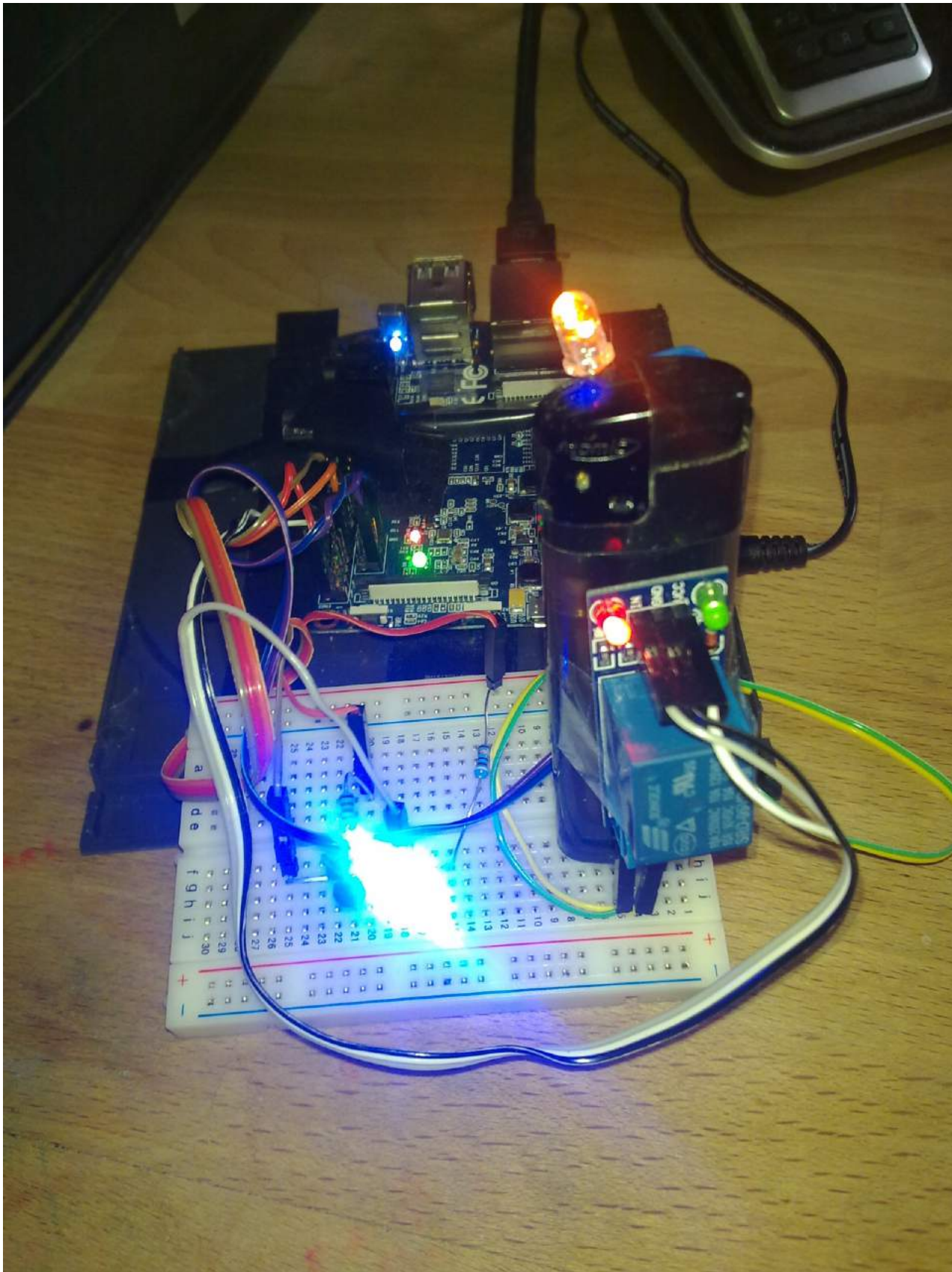

[5] [http://41.media.tumblr.com/f5c0870df02c01926e7a9edfd5b9fe80/tumblr\\_o54311VQ0F1sofvubo4\\_r1\\_1280.jpg](http://41.media.tumblr.com/f5c0870df02c01926e7a9edfd5b9fe80/tumblr_o54311VQ0F1sofvubo4_r1_1280.jpg)

04.04.2016 01:41 <http://sch-einesystem.tumblr.com/post/142237168078>

Video: <http://sch-einesystem.tumblr.com/post/142237168078>

<http://take-ca.re/relaistransitor.mp4> (or)  
<http://banktunnel.eu/relaistransitor.mp4>

---

04.04.2016 01:44 <http://sch-einesystem.tumblr.com/post/142237260633>

Video: <http://sch-einesystem.tumblr.com/post/142237260633>

<http://take-ca.re/relaistransitor-umtsbattery.mp4> (or)  
<http://banktunnel.eu/relaistransitor-umtsbattery.mp4>

---

04.04.2016 02:34 <http://sch-einesystem.tumblr.com/post/142239127648>

von Passant(-en im vorbeigehen) teilweise verdeckt das Plakat fürs  
Museum Judengasse



[1] [http://41.media.tumblr.com/e8681b1d3107ac5ccc82e677c62547a0/tumblr\\_o545thU1Om1sofvubo2\\_1280.jpg](http://41.media.tumblr.com/e8681b1d3107ac5ccc82e677c62547a0/tumblr_o545thU1Om1sofvubo2_1280.jpg)