

11.04.2017 05:41 <http://sch-einesystem.tumblr.com/post/159458684973>

Schlafende Wachhunde ? (Film, 1997)

„Ein Video von einer Bombe, [?] und schon hat das amerikanische Volk den Krieg gekauft. Krieg ist Showbusiness und deshalb sind wir hier.“

<http://deci-war.tumblr.com/post/143224309678/>



**waKE the dog (film, 1997)**

„Ein Video von einer Bombe, [...] und schon hat das amerikanische Volk den Krieg gekauft. Krieg ist Showbusiness und deshalb sind wir hier.“

[1] [http://68.media.tumblr.com/dc96e873dff5b47d8e8c75e833338699/tumblr\\_oo9agrU2T41sofvubo1\\_1280.jpg](http://68.media.tumblr.com/dc96e873dff5b47d8e8c75e833338699/tumblr_oo9agrU2T41sofvubo1_1280.jpg)

12.04.2017 04:45 <http://sch-einesystem.tumblr.com/post/159479048433>

?And miles to walk before I sleep?

[https://de.wikipedia.org/wiki/Telefon\\_\(Film\)](https://de.wikipedia.org/wiki/Telefon_(Film))

Kann Matthias Kielsing sich echt nicht erinnern daß ihm vom Hypnotiseur Pharo von der ?versteckten Kamera? gestern unter Hypnose ?befohlen? wurde PYRO

<https://www.fussballmafia.de/shop/pyrotechnik/2>

auf nen Bus zu werfen?

<http://www.spiegel.de/fotostrecke/bengalo-verbot-umstrittene-stimmungsraketen-fotostrecke-71744.html>



[1] [http://68.media.tumblr.com/2f8873bad8ae3c9fc8c096bfc5adc10/tumblr\\_ooa58218kl1sofvubo2\\_r1\\_1280.jpg](http://68.media.tumblr.com/2f8873bad8ae3c9fc8c096bfc5adc10/tumblr_ooa58218kl1sofvubo2_r1_1280.jpg)

**„And miles to walk before I sleep“**

Kann Matthias Kielsing sich echt nicht erinnern daß ihm vom Hypnotiseur Pharo von der „versteckten Kamera“ gestern unter Hypnose „befohlen“ wurde **PYRO auf nen Bus zu werfen?**

<https://www.fussballmafia.de/shop/pyrotechnik/2>

[2] [http://68.media.tumblr.com/a078d6c20a841bbd5608253db677cbb9/tumblr\\_ooa58218kl1sofvubo1\\_1280.jpg](http://68.media.tumblr.com/a078d6c20a841bbd5608253db677cbb9/tumblr_ooa58218kl1sofvubo1_1280.jpg)

12.04.2017 05:49 <http://sch-einesystem.tumblr.com/post/159480715888>

a propos #merkaumussweg

Guten Morgen (durchgestrichen) Grant (durchgestrichen) RTL hat ne Neue und einen Currywurstsoßenbrunnen, (ich kenn sonst nur die Currywurstschneidemaschine beim ?Pizza-Inder? Dietigheimer/Hessenring) nur noch zu toppen mit der Ostereierbemalmaschine und den LED-Leucht-Oster-Eiern im verschlüsselten GEZ-PayTV (Sat).

**?Niemand kann 50(?) Eier essen.?**

Auch wenn das angeblich ein Filmzitat aus ?Die Unbeugsamen(?) ist sagt die Figur Troy Dyer in ?Reality Bites? glaub ich eher daß es sich auf jene Eierdiene bezieht die den Kidnern beim Oster-eiersuchen im Park immer die Eier wegklauen. (?Ate my balls?)

~~~~  
[https://en.wikiquote.org/wiki/Reality\\_Bites](https://en.wikiquote.org/wiki/Reality_Bites) [1]  
webring <http://www.urbandictionary.com/define.php?term=Ate+My+Balls>  
~~~~  
[1] \_JSSecht <http://www.zahnwerk-kindl.de/leistungsspektrum/festsitzend/>



**a propos [#merkaumussweg](#)**

Guten Morgen ~~Grant~~ RTL hat ne Neue und nen Currywurstsoßenbrunnen, (ich kenn sonst nur die Currywurstschneidemaschine beim „Pizza-Inder“ Dietigheimer/Hessenring) nur noch zu toppen mit der Ostereierbemalmaschine und den LED-Leucht-Ostereiern im verschlüsselten GEZ-PayTV (Sat).

„Niemand kann 50(?) Eier essen.“

Auch wenn das angeblich ein Filmzitat aus „Die Unbeugsamen(?)“ ist sagt die Figur Troy Dyer in „Reality Bites“ glaub ich eher daß es sich auf jene Eierdiebe bezieht die den Kidnern beim Oster-eiersuchen im Park immer die Eier wegklauen. („ate my balls“)

[1] [http://68.media.tumblr.com/f823da74e85306e68e292ce623098e0f/tumblr\\_0oa85utUjH1sofvubo2\\_r1\\_1280.jpg](http://68.media.tumblr.com/f823da74e85306e68e292ce623098e0f/tumblr_0oa85utUjH1sofvubo2_r1_1280.jpg)

**12.04.2017 06:24 <http://sch-einesystem.tumblr.com/post/159481531673>**

Sprengstoff und Fußball sind nicht erst seit " ?DYNAMit DRESDEN" eine pyrotechnisch explosive Verbindung  
So wurde ich eines Dezemberabends als ich gegen Weihnachtsmarktkonsumterror ennaggierte auf der Frankfurter Zeil mit Pyrotechnik beworfen!



Sprengstoff und Fußball sind nicht erst seit „**DYNAMit DRESDEN**“ eine pyrotechnisch explosive Verbindung

So wurde ich eines Dezemberabends als ich gegen Weihnachtsmarktkonsumterror ennaggierte **auf der Frankfurter Zeil mit Pyrotechnik beworfen!**

[1] [http://68.media.tumblr.com/a83bb868e2ff23691ab16a6f1fa91c50/tumblr\\_0oa9tg1Xn61sofvubo1\\_1280.jpg](http://68.media.tumblr.com/a83bb868e2ff23691ab16a6f1fa91c50/tumblr_0oa9tg1Xn61sofvubo1_1280.jpg)

**12.04.2017 06:55 <http://sch-einesystem.tumblr.com/post/159482163643>**

LTE/UMTS-Datenvolumen: **zum Glück ist genügend äh ?ETHER? für ?Net?z für alle da.** Deshalb waren UMTS Lizenzen damals auch so billig. Cosmopolitan:Habt ihr auch das Paket-genommen wo man 1 Jahr gratis ohne Unter-brechung durch ein Programm kostenfrei die Werbepausenclips von Sat1/Pro7/RTL/? bekommt wenn man für 10 jahre eine Einzugs-ermächtigung erteilt? <https://www.youtube.com/watch?v=QBzZNAjEwCs> <https://www.technishop.de/mtv-unlimited-ticket-12-monate.html>

LTE/UMTS-Datenvolumen: zum Glück ist genügend äh „ETHER“ für „Net“z für alle da. Deshalb waren UMTS Lizenzen damals auch so billig. **Cosmopolitan:**



Habt ihr auch das Paketgenommen wo man 1 Jahr gratis ohne Unterbrechung durch ein Programm kostenfrei die Werbepausenclips von Sat1/Pro7/RTL/... bekommt wenn man für 10 Jahre eine Einzugs-ermächtigung erteilt?

[1] [http://68.media.tumblr.com/6823a0dbf2da13475999cf8db8aed9c0/tumblr\\_ooab8mkEde1sofvubo1\\_1280.jpg](http://68.media.tumblr.com/6823a0dbf2da13475999cf8db8aed9c0/tumblr_ooab8mkEde1sofvubo1_1280.jpg)

12.04.2017 08:07 <http://sch-einesystem.tumblr.com/post/159483533713>

<http://www.quotenmeter.de/n/75519/quotencheck-sat-1-fruehstuecksfernsehen>

Dank der DVBTv2 Einführung endlich mit nem Reichweiten - Monopol für Werbekunden im kostenlosen und überall empfangbaren Fernsehen!

<https://www.youtube.com/watch?v=nI3ya0MuM0>



Dank der DVBTv2 Einführung endlich mit nem Reichweiten - Monopol für Werbekunden

im kostenlosen und überall empfangbaren Fernsehen!

[1] [http://68.media.tumblr.com/ec082be89bddc041d4aa260c9d971afa/tumblr\\_ooaekujzB1sofvubo3\\_r1\\_1280.jpg](http://68.media.tumblr.com/ec082be89bddc041d4aa260c9d971afa/tumblr_ooaekujzB1sofvubo3_r1_1280.jpg)



Personally, I've always had  
an odd preference for  
VERY, VERY young girls...



[2] [http://68.media.tumblr.com/a28cf1b0f45a9122101be9a24e9156d/tumblr\\_ooaekujzB1sofvubo1\\_1280.jpg](http://68.media.tumblr.com/a28cf1b0f45a9122101be9a24e9156d/tumblr_ooaekujzB1sofvubo1_1280.jpg)

## „Grant Gumbler“: „a total prick“!

[3] [http://68.media.tumblr.com/6ef59e4f8d349ac61306b12de4e43fca/tumblr\\_ooaekujzB1sofvubo4\\_r1\\_1280.jpg](http://68.media.tumblr.com/6ef59e4f8d349ac61306b12de4e43fca/tumblr_ooaekujzB1sofvubo4_r1_1280.jpg)

12.04.2017 01:04 <http://sch-einesystem.tumblr.com/post/159488898188>

Wer ein Lebensmittelpaket (etwa eine Tüte Mehl) bekommt kann das Mehl auf dem Schwarzmarkt zu Bargeld machen, etwa indem er es weit unter Marktwert etwa an Restaurants verkauft die billiger einkaufen können und ihm dafür Bargeld gibt, welches er in ?das gute Bier? tauschen kann. Das dürfte auf das Problem mit der Lebensmittelhilfe der EU die in Afrika auf kommerziellen Märkten wieder auftaucht, zutreffen nehme ich mal stark an.

<https://i.imgur.com/NogFu84.gifv>  
<http://banktunnel.eu/sch-einesystem/20150318.htm>

Uh-huh. Do you agree that a bologna sandwich is a **satisfactory meal**, whereas caviar and champagne, roast duck and baked Alaska, that might be considered a **delightful meal**?

OBJ. We object, these **gastronomical comments are irrelevant** to these proceedings, your Honor.

[?] Your Honor, five months ago this witness characterized Andrew Beckett as caviar, now he's calling him a bologna sandwich.

<http://www.law.indiana.edu/instruction/tanford/web/movies/Philadelphia.htm>





Uh-huh. Do you agree that a bologna sandwich is a satisfactory meal, whereas caviar and champagne, roast duck and baked Alaska, that might be considered a delightful meal?

**We object, these gastronomical comments are irrelevant to these proceedings, your Honor.**

[...] Your Honor, five months ago this witness characterized Andrew Beckett as caviar, now he's calling him a bologna sandwich.



[1] [http://68.media.tumblr.com/053f5953178c2ed806e38cd7e26d526f/tumblr\\_oosaxNOTS1sofvubo1\\_1280.jpg](http://68.media.tumblr.com/053f5953178c2ed806e38cd7e26d526f/tumblr_oosaxNOTS1sofvubo1_1280.jpg)

**jobcenter**  
Frankfurt am Main

jobcenter Frankfurt am Main  
Fiskusleitzahl: 10-12, 60311  
Frankfurt/AM  
Name:   
Telefon: 069-2111-1000  
Druckdatum: 05.03.2015 10:00:00

Gewährung von Sachleistungen in Form von Gut

Gutscheinnummer:   
Sehr geehrte Damen und Herren,  
für Ihren   
Identifikationsmerkmal ist B. Personalausweisnummer  
Lieber Herr Oliver Adamstoschke Gebhard zum Wert von 20,00 € zum  
in Worten zwanzig  
Wertungsgeld kann nicht ausgereicht werden.

Wichtige Hinweise für den Lieferanten:  
Der Gutschein ist nicht übertragbar und wird nach Ablauf eines Monats (unpeltig) Aufträge ohne Originalstempel  
und Originalstempel (Dienste) dafür nicht ausgeführt werden. Es dürfen nur die angegebenen Waren gegen  
Vorlage eines Identifikationsmerkmal abgeholt werden.  
Die Bestätigung der in Richtung gemachten Beiträge kann abgelehrt werden, wenn die a. B. Bestimmungen  
erhalten werden. Der Lieferant hat den Empfang der im angegebenen Waren durch seine Unterschrift  
bestätigen.  
Die Daten unterliegen dem Datenschutz, ihre Verwendung ist nur zu dem Zweck zulässig, für den die Überm  
erlaubt.

Originalstempel/Dienste  
Frei Bier  
sponsored by jobcenter

	A	B	C
1	Mineralwasser	0,19 €	
2	Flaschengeld	0,25 €	
3	Flaschengeld	0,44 €	
4			
5	Gutschein	20,00 €	
6	gesamt durch Flaschengeld	0,88 €	
7	rest Flaschengeld	0,25 €	
8	gesamt	11,23 €	Restgeld aus Pfand

[2] [http://68.media.tumblr.com/3652386dbce302a3c8e937e18f81edf9/tumblr\\_oosaxNOTS1sofvubo2\\_540.jpg](http://68.media.tumblr.com/3652386dbce302a3c8e937e18f81edf9/tumblr_oosaxNOTS1sofvubo2_540.jpg)



Wer ein Lebensmittelpaket (etwa eine Tüte Mehl) bekommt kann das Mehl auf dem Schwarzmarkt zu Bargeld machen, etwa indem er es weit unter Marktwert etwa an Restaurants verkauft die billiger einkaufen können und ihm dafür Bargeld gibt, welches er in „das gute Bier“ tauschen kann. Das dürfte auf das Problem mit der Lebensmittelhilfe der EU die in Afrika auf kommerziellen Märkten wieder auftaucht, zutreffen nehme ich mal stark an.

[3] [http://68.media.tumblr.com/8ebdc951894391fada6de6a3500c8701/tumblr\\_oosaxNOTS1sofvubo3\\_1280.jpg](http://68.media.tumblr.com/8ebdc951894391fada6de6a3500c8701/tumblr_oosaxNOTS1sofvubo3_1280.jpg)

in 29 afrikanischen Ländern, kann es immer noch nicht zu 29 bis 3000 Kalorien pro Tag kommen.

Die Verfügbarkeit von Kalorien – weltweit  
FAO 1992 (NL 128)

wirkt sich die schlechte Ernährung vor allem unmittelbar auf die Leistungsfähigkeit des Menschen aus. Der Nahrungsbedarf einer Person ist zwar von vielen Faktoren wie Alter, Geschlecht, Körpergewicht, Klima, aber auch und vor allem von der Arbeitsbelastung abhängig. Jemand, der den ganzen Tag im Büro sitzt, braucht weniger, ein Schwerarbeiter hingegen erheblich mehr Kalorien – ein Handwerker zum Beispiel 3000, ein Landarbeiter 3600 pro Tag, um eine volle Leistung zu erbringen. Wenn die Kalorienzufuhr auf 2500 verringert wird – so das Ergebnis einer Untersuchung –, sinkt die Arbeitsleistung beim Handwerker auf 58 Prozent, beim Landarbeiter gar auf 44 Prozent (L 152, S. 210f.). Schon im Dritten Reich fand man heraus, daß bei einer Anhebung um 400 Kalorien – von 2800 auf 3200 Kalorien pro Tag – die tägliche Fördermenge eines Bergbauarbeiters von 7 auf 9,5 Tonnen stieg. Es gibt eine Reihe von Entwicklungsländern, deren jährliche Nahrungsmittelproduktion nicht einmal für durchschnittlich 2000 Kalorien pro Person und Tag ausreicht. Die Welt ist – bezogen auf die Nahrungsmittelerzeugung – mehrfach geteilt (vgl. die zwei Grafiken).

Nicht nur Fernsehbilder vermitteln Halbwahrheiten, sondern

16

Asit Datta: Welthandel und Welthunger  
Aktualisierte Neuauflage

dtv sachbuch

Täglich sterben weltweit 36 000 Kinder an Hunger, die erschreckende Bilanz globalen Handels, an dem auch jeder einzelne beteiligt ist. Asit Datta macht die Zusammenhänge von Kolonialismus, Welthandel und Welthunger anhand vieler überzeugender Beispiele und Analysen begreifbar.

Originalausgabe dtv

[4] [http://68.media.tumblr.com/a1067e74b9eac73e4fdab52258e3b0c3/tumblr\\_oosaxNOTS1sofvubo4\\_1280.jpg](http://68.media.tumblr.com/a1067e74b9eac73e4fdab52258e3b0c3/tumblr_oosaxNOTS1sofvubo4_1280.jpg)

## 12.04.2017 02:00 <http://sch-einesystem.tumblr.com/post/159490254083>

<http://www.sat1.de/tv/fruehstuecksfernsehen/video/1-cyber-mobbing-clip>

Cyber Mobbing ist fast genauso schrecklich wie Tratsch/Gossip im realen Leben (außern wenn er von Frau Blumenwaren vorgetragen wird). Da es die Merk \_ - an dieser Stelle ein KATZEN(?)lied von sheldon cooper als geneesungsruß - wohl vorzieht vorerst unter die rubrik ?Prominente die es nicht in die Sendung geschafft hat? zu fallen muss ich mir jetzt wohl ein anderes Tratschobjekt suchen ? daher:

@sat1fs @Kirstenhanser

Investigative Recherche im Bereich Astrologie: Gab es nicht mal Moderatoren eines hippen Musikersenders die (als Karriereknick?) zum Frühstückfernsehen wechselten? Und wenn das zutrifft: ist das einer dieser ehemals FreeTV Musikersender die es jetzt nur noch in einer Pay-TV Variante gibt? Wenn das Frühstücksfreshen jetzt kaum daß die dabei wären auch nur noch verschlüsselt als Pay-TV empfangbar wäre, kann das etwas damit zu tun haben daß diese Person ein KARMISCHES Problem mit ihrer AURA hat?



Ist das die oder gab es da noch andere?

[https://de.wikipedia.org/wiki/Nadine\\_Kr%C3%BCger](https://de.wikipedia.org/wiki/Nadine_Kr%C3%BCger)



[1] [http://68.media.tumblr.com/5fe89b18ed583ae6affc01fdb93e44fd/tumblr\\_ooauxdAJUE1sofvubo3\\_r1\\_400.jpg](http://68.media.tumblr.com/5fe89b18ed583ae6affc01fdb93e44fd/tumblr_ooauxdAJUE1sofvubo3_r1_400.jpg)

@sat1ffs @Kirstenhanser

## Investigative Recherche im Bereich Astrologie:

Gab es nicht mal Moderatoren eines hippen Musiksenders die (als Karriereknick?) zum Frühstücksfernsehen wechselten? Und wenn das zutrifft: ist das einer dieser ehemals FreeTV Musiksender die es jetzt nur noch in einer Pay-TV Variante gibt? Wenn das Frühstücksfernsehen jetzt kaum daß die dabei wären auch nur noch verschlüsselt als Pay-TV empfangbar wäre, kann das etwas damit zu tun haben daß diese Person ein KARMISCHES Problem mit ihrer AURA hat?

[2] [http://68.media.tumblr.com/3831a7bbd60f2b84fa2e64942b53ab33/tumblr\\_ooauxdAJUE1sofvubo1\\_1280.jpg](http://68.media.tumblr.com/3831a7bbd60f2b84fa2e64942b53ab33/tumblr_ooauxdAJUE1sofvubo1_1280.jpg)



Frühstücksfernsehen  
**Cyber-Mobbing**

Staffel 1  
I share gossip ist ein Internetportal, in dem Schüler sich gegenseitig beschimpfen.

12.04.2011 05:30 | 5:55 Min | @ Sat.1

[3] [http://68.media.tumblr.com/5ddb81ab6aacbe221b02ac51a2ea2c96/tumblr\\_ooauxdAJUE1sofvubo2\\_r2\\_1280.jpg](http://68.media.tumblr.com/5ddb81ab6aacbe221b02ac51a2ea2c96/tumblr_ooauxdAJUE1sofvubo2_r2_1280.jpg)





[4] http://68.media.tumblr.com/fd8cd9ab4b7ca48ce3a9b28cadd78e15/tumblr\_ooauxdAJUE1sofvubo4\_r1\_1280.jpg

## 12.04.2017 03:31 <http://sch-einesystem.tumblr.com/post/159492676573>

<http://www.mdr.de/brisant/bundesanwaltshaft-ermittelt-nach-anschlag-auf-bvb-bus-102.html>

@Kollegen: Das ist ganz genau wie bei Herrhausen damals! Sind iejenigen die da ermittelt haben noch drann? Wegen der vermeintlich (siehe Wikipedia) gefälschten Bekennerschreiben von Bad Homburg? Das stützt meine Theorie von damasl daß es sich bei der ganzen RAF-Story (zuvielle Ungereimtheiten) um ein saatlische Inszenierung hadelt, so wie bei dem Flüchtingsmädchen Rem das von Angea Merkel getröstet wird.



[1] http://68.media.tumblr.com/b284a47fb65919b941af45fbf01bef20/tumblr\_ooaz56iQLp1sofvubo1\_1280.jpg

@Kollegen: Das ist ganz genau wie bei Herrhausen damals! Sind iejenigen die da ermittelt haben noch drann? Wegen der vermeintlich (siehe Wikipedia) gefälschten Bekennerschreiben von Bad Homburg? Das stützt meine Theorie von damasl daß es sich bei der ganzen RAF-Story (zuvielle Ungereimtheiten) um ein saatlische Inszenierung hadelt, so wie bei dem Flüchtingsmädchen Rem das von Angea Merkel getröstet wird.

[2] http://68.media.tumblr.com/93d5879f86a192af3f531538e7f8253e/tumblr\_ooaz56iQLp1sofvubo2\_1280.jpg

## 13.04.2017 10:33 <http://sch-einesystem.tumblr.com/post/159523349838>

Eierdieb aus Stahl:

Ironie (gr. eironeia). In allg. Sinn eine Redeweise [?], bei der das Gesagte und das Gemeinte beabsichtigterweise nicht übereinstimmen, so aber, daß dies als Schein für den [?] Leser durchschaubar ist. [Philosophielexikon/Rowohlt-Systema]

<http://tabea-lara.tumblr.com/post/49755493214/>  
<http://banktunnel.eu/tumblr.com/tabea-lara.1.htm>  
<http://take-ca.re/tumblr.com/tabea-lara.1.pdf>

<https://www.youtube.com/watch?v=3bAU0hfDVlo>

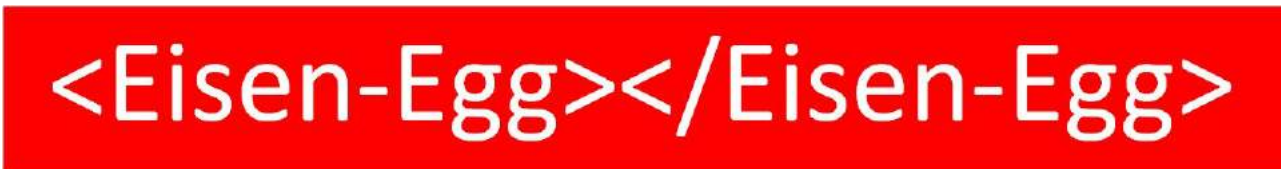

[1] http://68.media.tumblr.com/277b5e302a7156861571762e8bb630be/tumblr\_oocg02cILg1sofvubo4\_r1\_1280.jpg

Dies ist der Cache von Google von https://linksunten.indymedia.org/de/node/209199. Es handelt sich dabei um ein Abbild der Seite, wie diese am 11. Apr. 2017 22:29:17 GMT angezeigt wurde. Die aktuelle Seite sieht mittlerweile eventuell anders aus. Weitere Informationen

Vollständige Version Nur-Text-Version Quelle anzeigen Tipp: Um deinen Suchbegriff schnell auf dieser Seite zu finden, drücke Strg+F bzw. ⌘-F (Mac) und verwende die Suchleiste.



# linksunten.indymedia.org

Startseite | Kontakt | Über uns | Moderation | Spenden | Account [x] | Publizieren

Suchen

de fr en it es

Mehr davon

- Die Alternative für Deutschland im Landkreis Goslar – Rassismus im bürgerlichen Gewand
- Köln / Wuppertal / Rellingen: Alles neu?
- „Gemeinsam-Stark Deutschland e.V.“ – GSD – HoGeSa 2.0 RELOADED!
- Familie Malcoci und die Verbindungen der Identitären Bewegung zur "alten Rechten"
- Error 404 – Nazis Not Found

## Anschlag auf BVB-Bus

Verfasst von: Antifa. Verfasst am: 11.04.2017 - 23:53. (unmoderiert) Kommentare: 1

Wir haben heute den Bus des BVB mit eigens hierfür angefertigten Sprengsätzen attackiert. Der Bus ist hierbei ein Symbol für die Politik des BVB, die sich nicht genügend gegen Rassist\_innen, Nazi\_innen und Rechtspopulist\_innen einsetzt. Im Gegenteil dürfen seit Jahren auch Mensch\_innen mit einer menschenverachtenden Gesinnung ins Stadion, anstatt lokale Antifaschist\_innen zu ziehen, um solches Gedankengut aus dem Stadion zu verbannen.

Der Bus war hierbei nur ein Symbol und keinesfalls waren die Spieler\_innen Ziel dieser symbolischen Tat, jedoch auch sie taten in der Vergangenheit zu wenig für eine antifaschistische Stadionszene.

Kein Fußbreit den Faschist\_innen!  
Antifa heißt Angriff!  
Deutschland verreckel!

Themen: Antifaschismus Regionen: Deutschland D-Westen D-Norden  
Neuen Kommentar schreiben Druckoptimierte Version Versionen

Presse dazu

[2] [http://68.media.tumblr.com/eb4e28e06a03681d11a3b96008fa780/tumblr\\_oocg02cLg1sofvubo1\\_1280.jpg](http://68.media.tumblr.com/eb4e28e06a03681d11a3b96008fa780/tumblr_oocg02cLg1sofvubo1_1280.jpg)



[3] [http://68.media.tumblr.com/be8ee3e8f4915c0bb16770d89a54abb0/tumblr\\_oocg02cLg1sofvubo2\\_1280.jpg](http://68.media.tumblr.com/be8ee3e8f4915c0bb16770d89a54abb0/tumblr_oocg02cLg1sofvubo2_1280.jpg)



[4] [http://68.media.tumblr.com/3403a94ea6df44885e333dd89a7aa86/tumblr\\_oocg02cLg1sofvubo3\\_r1\\_400.jpg](http://68.media.tumblr.com/3403a94ea6df44885e333dd89a7aa86/tumblr_oocg02cLg1sofvubo3_r1_400.jpg)



[5] [http://68.media.tumblr.com/0711f9ed2d184b88902bb181323e2515/tumblr\\_oocg02cLg1sofvubo6\\_r1\\_1280.jpg](http://68.media.tumblr.com/0711f9ed2d184b88902bb181323e2515/tumblr_oocg02cLg1sofvubo6_r1_1280.jpg)



[6] http://68.media.tumblr.com/3f18b2d7e4da3fe5ff33d010cb605f4b/tumblr\_oocg02cLLg1sofvubo5\_r1\_1280.jpg

### 13.04.2017 11:50 <http://sch-einesystem.tumblr.com/post/159524843508>

Wenn wegen unserer Cyber-Mobbing ErsatzkandidatINNen ne frage TWITTER-schriftlich eingereicht wird gibt es keine Antwort: nun gut, ihr habt es so gewollt, dann wir sich eben was ?aus den Fingern gesogen?.

<http://sch-einesystem.tumblr.com/post/159490254083/>

Natürlich hatte mir ein Blick in meine astrologische Glaskugel verraten daß die Merk\_\_ krank feiern würde in dieser Woche. Aber das ist noch lange kein Grund sie nur deshalb weil ich das weiß bevor sie es weiß aus dem Dienstplan auszutragen.

<http://www.gutefrage.net/frage/gez-mit-internet-tv-umgehen>

Aber zum Glück sind die Gebühren für GEZ-Premiere Streaming (hilfsweise termnalservnutzung) aus Indien jetzt in jedem deutschen Intrenet vom nachbarn mit drinne. Das steht es <http://www.skygo.sky.de/> Ihr nutzt es und der Depp von Anschlußinhaber zahlt den anfallenden Traffic vons einem Anschluß bis ins sky/premier Netz. Denn das Netz erhöhte den ausleuchtungsgebrich indischer Satelitten bis nach Europa udn Amerika oder Südafrika. dies zusätzliche reichsiete bedute zusätzliche Werbekunden udn einnahmen und die bekommen natürlich nicht die Internetbtreiber und Dienstanbeiter (IPTV) für ihren Netzzausbau sondern die frenehleute als Zusatzeinnahme?

[https://www.smartphonepiloten.de/handytarife/telekom-streamon-option-im-check-unbegrenztes-streaming-ohne-datenverbrauch#Kannst\\_Du\\_StreamOn\\_auch\\_nutzen\\_wenn\\_Du\\_Dein\\_Inklusivvolumen\\_verbraucht\\_hast](https://www.smartphonepiloten.de/handytarife/telekom-streamon-option-im-check-unbegrenztes-streaming-ohne-datenverbrauch#Kannst_Du_StreamOn_auch_nutzen_wenn_Du_Dein_Inklusivvolumen_verbraucht_hast)

(Hura, bei der telekom ist die Tatort mediathek Inklusive, und das RTL guten Morgen Frühstückserenehn dafür kein Böhmermann mehr).



[1] http://68.media.tumblr.com/f6b3abb39a7803a61a31d8eb04a0168f/tumblr\_oocjkf61GV1sofvubo2\_1280.jpg



[2] http://68.media.tumblr.com/6f1f454b4be4ecc607905ae00d2b6091/tumblr\_oocjkf61GV1sofvubo3\_1280.jpg





Frühstücksfernsehen  
**Talk: Hypnose mit Pharo**

[3] [http://68.media.tumblr.com/935708f236ca18878bd4aa8db49f7428/tumblr\\_oocjkf61GV1sofvubo1\\_500.jpg](http://68.media.tumblr.com/935708f236ca18878bd4aa8db49f7428/tumblr_oocjkf61GV1sofvubo1_500.jpg)

13.04.2017 12:45 <http://sch-einesystem.tumblr.com/post/159526054273>

@Vau-Blumehagen

Statistik: Wenn etwa 50% aller ehelichen Treueversprechen nicht gehalten werden ist das unter statistisch/mathematischen Gesichtspunkten betrachtet genug damit alle Ehen geschieden sind.

[https://www.frankfurt.de/sixcms/detail.php?id=2811&\\_ffmparf\\_id\\_inhalt=7524](https://www.frankfurt.de/sixcms/detail.php?id=2811&_ffmparf_id_inhalt=7524)

**Statistik:** Wenn etwa 50% aller ehelichen Treueversprechen nicht gehalten werden ist das unter statistisch/mathematischen Gesichtspunkten betrachtet genug damit alle Ehen geschieden sind.

[1] [http://68.media.tumblr.com/eaefaa01bcc1b541638fb7e6ecd35e/tumblr\\_oocm4IXguw1sofvubo1\\_1280.jpg](http://68.media.tumblr.com/eaefaa01bcc1b541638fb7e6ecd35e/tumblr_oocm4IXguw1sofvubo1_1280.jpg)

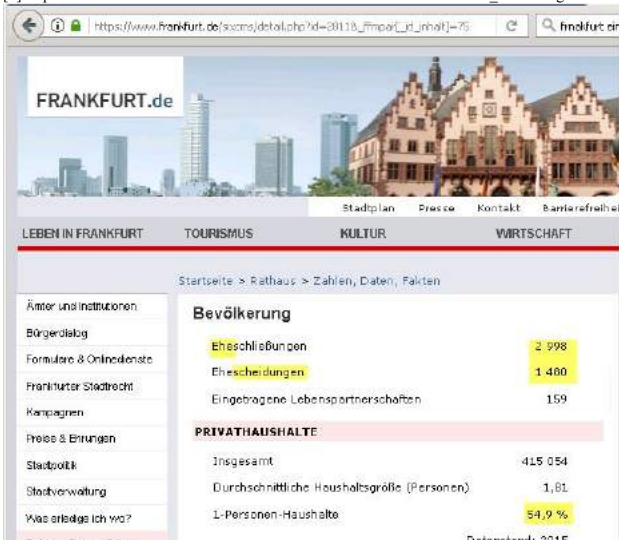

[2] [http://68.media.tumblr.com/5713a441c2bcc39fdb3f7bc7e4b31deb/tumblr\\_oocm4IXguw1sofvubo2\\_1280.jpg](http://68.media.tumblr.com/5713a441c2bcc39fdb3f7bc7e4b31deb/tumblr_oocm4IXguw1sofvubo2_1280.jpg)

13.04.2017 07:36 <http://sch-einesystem.tumblr.com/post/159537078083>

Ich habe mich entschieden ?Gewohnheitsunrecht? ab-zuschaffen! Wo? Bei der ?Duldung? von Illegalen über-lang andauernden Umgangs-/ Sorgerechts-verfahren oder andern Identitätsverfälschungschweereien ?

<http://www.tvinfo.de/fernsehprogramm/428052594-scobel>

Zeitung mitlesne ind er S-Bahn? Es gibt mmer eine - In und Outgroup - das beginnt bei der einfachen tatsache daß der Platz sagen wir im Studio - begrenzt ist, es also Leute gibt die alleine schon viel es parktischgar

nicht geht daraußen erleben müssen. die meisten Völker regeln die In-/Out-gruppe über die Gene, nur die Amerikaner oder Koloilaisten bilden in der Urbevölkerung keinen homogenen Stamm. Der Zustand in dem ein nicht zum Stammesritorium gehörender einen Stammesangehörigen sein verleiht Streitig macht führt zu Revierkämpfen, im großen ist das dann der KRIEG.

Mit einer Gesellschaft die mir mein eigenes minderjähriges Kind streitig macht empfinde ichs sowieso keinenlei Überstimmung mehr, gnaz im Gegenteil. Und das gilt genauso für Mitarbeiter die meinen sie könnten aus MEINER Kapital-Substanz

(Nachtrag/Update: Erbe meiner Vorfahren bei Erbschaftssteuer und 0% Verzinsung)

heraus leben statt selbst neues Geschäft zu erschließen. daß sie ernährt.

Nachtrag/Update:

Die Rohstoffe Afrikas gehören den Afrikanern, die Asiens den Asiaten. Und die Rohstoffe Nordamerikas den weißen Einwanderern aus Europa. Und was Jos angeht und survival of the fittest: wir sehen doch wie es sonst so läuft im Kapitalismus. Wenn ein Betrieb nicht seine Kosten erwirtschaftet werden Leute in tausenden rausgeworfen. Und wir müssen aufpassen daß andere Staaten unser Sozialsystem nicht dazu missbrauchen ihre Arbeitslosigkeit zu uns auszusourcen. Jeder Süd-osteuropäer der hier erarbeitet würde normalerweise einem Heimatland auf drei Taschen leihen als Arbeitsloser.

**Ich habe mich entschieden „Gewohnheitsunrecht“ abzuschaffen! Wo? Bei der „Duldung“ von Illegalen überlang andauernden Umgangs-/ Sorgerechtsverfahren oder andern Identitätsverfälschungsschweinereien ?**



[1] [http://68.media.tumblr.com/49205fb7356b74674c313151720b6faf/tumblr\\_ood559Wwyz1sofvubo1\\_1280.jpg](http://68.media.tumblr.com/49205fb7356b74674c313151720b6faf/tumblr_ood559Wwyz1sofvubo1_1280.jpg)

**13.04.2017 09:04 <http://sch-einesystem.tumblr.com/post/159539784853>**

Seit viele den WAHL-O-MAT von ihrem nicht anonymisierten Firmeninternet-anSchluß mit statischen IPs genutzt haben wissen wir mehr als die NSA darüber wie die Belegschaften bestimmter Firmen und Konzene so ticken an der Wahl-Urne.

**Seit viele den WAHL-O-MAT von ihrem nicht anonymisierten Firmeninternet-anSchluß mit statischen IPs genutzt haben wissen wir mehr als die NSA darüber wie die Belegschaften bestimmter Firmen und Konzene so ticken an der Wahl-Urne.**

[1] [http://68.media.tumblr.com/8cd521ca3a53436e14fd6b7fafc0b18/tumblr\\_ood98bDVAM1sofvubo1\\_1280.jpg](http://68.media.tumblr.com/8cd521ca3a53436e14fd6b7fafc0b18/tumblr_ood98bDVAM1sofvubo1_1280.jpg)

**14.04.2017 07:30 <http://sch-einesystem.tumblr.com/post/159557697093>**

Internet Fernakkupunktur #OPIP-voodoo funktioniert

<http://scathinglvwrongrightwingnutz.blogspot.de/2008/11/harper-vooodoo-doll-do-it-yourself.html>

ausgedienter Centronics/IP-Printserver zwischen Dot-Matrix-Printer-Druckkopf und DNAT-VPN/DynDNS-Internet-Franzbox

ausgedienter Centronics/IP-Printserver zwischen Dot-Matrix-Printer-Druckkopf und DNAT-VPN/DynDNS-Internet-Franzbox

# Internet Fernakkupunktur #OPIPvoodoo funktioniert



[1] [http://68.media.tumblr.com/54283371503c948f6d15b324100bfd9b/tumblr\\_ooe26i8bh91sofvubo1\\_r1\\_1280.jpg](http://68.media.tumblr.com/54283371503c948f6d15b324100bfd9b/tumblr_ooe26i8bh91sofvubo1_r1_1280.jpg)



[2] [http://68.media.tumblr.com/d4b56894fb72c2f4fae14e47ad94a2a/tumblr\\_ooe26i8bh91sofvubo3\\_r2\\_500.jpg](http://68.media.tumblr.com/d4b56894fb72c2f4fae14e47ad94a2a/tumblr_ooe26i8bh91sofvubo3_r2_500.jpg)

Tools für Vodoo Terror gegen  
Richter / Anwälte der Krone?



[3] [http://68.media.tumblr.com/815d7f69b3095ae219d29a4c81b8e1b3/tumblr\\_ooe26i8bh91sofvubo2\\_r1\\_1280.jpg](http://68.media.tumblr.com/815d7f69b3095ae219d29a4c81b8e1b3/tumblr_ooe26i8bh91sofvubo2_r1_1280.jpg)



14.04.2017 09:01 <http://sch-einesystem.tumblr.com/post/159559296493>

a propos Märtyrerverehrung <http://www.bild.de/ratgeber/evergreen/karfreitag/alltagsfrage-karfreitag-44987518.bild.html> Die meisten geschäfte haben am getsrigen ründonnerstag schon um 20.00 satt um 21.00 Uhr oder 22.00 Uhr drichtgemacht, auch für Juden, Moslems, Budhisten, Hindus, ? also Anhänger von Religionen die den Holy-Christ leugnen, os ist das eben wenn man in einem vorwiegend isalmsitsich regierten Land eben einem Moscheeneubau der Hassprediger-Mssionare wohnt. Jetzt steht das agarteirtw eder indeisen gazen ?Öffnungszeiten? Protalen im intrenet falsch drinne. Wie damals als ich ne Stunde zu früh beim Zahnarzt stand einfach weil google eine falsche Öffnungszeit der Praxis vermeldet hatte. Wetten die im Internet stehenden öffnungszeiten passen sich nicht an regioanle Feiertage an (obleich es technisch einfach machbar wäre) ud zeigen auch nicht an wenn ein geschäft wegen Betriebsferrein schleißt. Bei uengwöhnlichn Öffnungszeiten könte man ja eien gewissen Vorlauf einbelden (etwa 2 Wochen vor Wihnachten: an Heiligabend ist bis 14:00 Uhr geöffnet oder so).

Wer älter ist und daher früher stirbt muss bei lebenslänglich weniger lang in den Knast [https://de.wikipedia.org/wiki/Knockin%E2%80%99\\_on\\_Heaven%E2%80%99s\\_Door\\_\(Film\)](https://de.wikipedia.org/wiki/Knockin%E2%80%99_on_Heaven%E2%80%99s_Door_(Film)). Lebenslänglich für mehrer Morde ist geauso lange wie Lenslänglich für eien Mord. [https://de.wikipedia.org/wiki/Lebenslange\\_Freiheitsstrafe#Ausgestaltung\\_der\\_Rechtsfolgen](https://de.wikipedia.org/wiki/Lebenslange_Freiheitsstrafe#Ausgestaltung_der_Rechtsfolgen)



[1] [http://68.media.tumblr.com/921640e1599355ffb26e5ff58ee0f8fd/tumblr\\_ooe6e6y6501sofvubo1\\_1280.jpg](http://68.media.tumblr.com/921640e1599355ffb26e5ff58ee0f8fd/tumblr_ooe6e6y6501sofvubo1_1280.jpg)

14.04.2017 10:41 <http://sch-einesystem.tumblr.com/post/159560983843>

[https://de.wikipedia.org/wiki/Menschen\\_Leben\\_Tanzen\\_Welt](https://de.wikipedia.org/wiki/Menschen_Leben_Tanzen_Welt)

Diese Textfragmente wurden dann von ?Affen? aus dem Tierpark? zufällig aneinandergereiht wodurch der fertige Liedtext entstand.

<https://de.wikipedia.org/wiki/Infinite-Monkey-Theorem>

Es handelt sich ja beim Neo-Magazin (Kuir) Royal(e) auch nicht um eine Dauerinformationsendung wie den BUNDESVISION SONG CONTEXT oder den Musikantenstadel der tationelles Liedgut im historischen Kontext mit Background-Infos zu den Texten vermitteln soll ( ist das diese RTL Produktion? wo untre anderem Dragan und Alder von Mundstuhl Musik Kommentieren indem sie erzählen was damals so los war als das aktuell war? [https://de.wikipedia.org/wiki/Die\\_ultimative\\_Chartshow](https://de.wikipedia.org/wiki/Die_ultimative_Chartshow) siehe auch [https://de.wikipedia.org/wiki/High\\_Fidelity\\_\(Roman\)](https://de.wikipedia.org/wiki/High_Fidelity_(Roman)) ).

Zum Glück ist dieser Kommerzkanal MTV jetzt verchlüsselt und der Musikantenstadel - da geht es nur um Kommerz undn Plattenrvkäufe - nicht um brauchtum! Und außerdem ist er nicht wie der ARD Tatort im Vodfonica StreamOn Blau2 IPTV-Paket enthalten so daß es nochmal zusätzlich ?InklusivDatenRoamingGebühr? kostet!

<https://www.teltarif.de/telekom-streamon-probleme-falle/news/68171.html>

<http://www.berliner-zeitung.de/mtv-verschluesselt-sein-programm?aber-nur-satellitenempfaenger-muessen-zahlen-videoclips-gegen-geld-17179138>

#6 Beats per Minute: Dank Trommler als Taktgeber/Einpeitscher läuft die Sklavengalere mit Ruderern wie eine gut geölte Maschine, Co2-Emissionsfrei!

## GFK Charts von Media Control



Taktlos: Automatisierung vernichtet gute Jobs im Niedriglohnsektor!

[1] [http://68.media.tumblr.com/5782d722b9ec74109e6cea8e4fca673/tumblr\\_ooeb1zYwY11sofvubo1\\_1280.jpg](http://68.media.tumblr.com/5782d722b9ec74109e6cea8e4fca673/tumblr_ooeb1zYwY11sofvubo1_1280.jpg)

WIKIPEDIA Die freie Enzyklopädie

Menschen Leben Tanzen Welt

Menschen Leben Tanzen Welt ist ein Lied des deutschen Satirikers Jan Böhmermann. Es wurde im Rahmen einer Sendung von *Neo Magazin Royale* am 6. April 2017 vorgestellt und am selben Tag veröffentlicht.

Menschen Leben Tanzen Welt	
Jim Pandzko feat. Jan Böhmermann	
Veröffentlichung	6. April 2017
Länge	3:20
Genre(s)	Pop
Produzent(en)	Alex Werth, Niko Faust <sup>[2]</sup>
Text	Jim Pandzko <sup>[1]</sup>
Musik	Bono Beau, Olaf Uran <sup>[1]</sup>
Label	ZDF

**Inhaltsverzeichnis** [Verbergen]

- Hintergrund
- Musikalisches und Inhalt
- Rezensionen und Reaktionen
- Kommerzieller Erfolg
- Musikvideo
- Weblinks
- Einzelnachweise

**Hintergrund** [Bearbeiten | Quelltext bearbeiten]

In der am 6. April 2017 ausgestrahlten Sendung des *Neo Magazin Royale* kritisierte Böhmermann in einem 20-minütigen Monolog, der einen Tag zuvor bereits auf YouTube veröffentlicht worden war, die deutsche Popindustrie und die am folgenden Tag stattfindende Echoverleihung 2017.<sup>[3]</sup> Er kritisierte unter anderem Max Giesinger, Tim Bendziko und Matthias Schweighöfer, welche laut seiner Aussage ihre Texte nicht selber schreiben und denen es nur um die finanziellen Einnahmen und nicht um tiefgründige Texte geht. Die Songs der „neuen deutschen Pop-Poeten“ haben alle „belanglose Texte“ und klingen wie „Werbebotschaften“, so der Satiriker weiter.<sup>[4]</sup> Zudem existieren in den Musikvideos zahlreiche Produktplatzierungen. Um zu beweisen, wie standardisiert und austauschbar deutsche Popsongs seiner Ansicht nach sind, haben Böhmermann und das Produktionsteam der bildundtonfabrik Kalendersprüche, Werbebotschaften, Zellen aus aktuellen Popliedern sowie Tweets der YouTuber Bianca Heinicke und Sami Slimani zusammengetragen. Diese Textfragmente wurden dann von fünf Schimpansen aus dem Gelsenkirchener Zoo zufällig aneinandergereiht, wodurch der fertige Liedtext entstand.<sup>[5]</sup>

[2] [http://68.media.tumblr.com/1361e54fe27339c8b331ccee74943a4/tumblr\\_oeb1zYwY11sofvubo3\\_1280.jpg](http://68.media.tumblr.com/1361e54fe27339c8b331ccee74943a4/tumblr_oeb1zYwY11sofvubo3_1280.jpg)

charts.de/musik-charts/

Chained To The Rhythm  
Katy Perry feat. Skip Marley  
Capitol  
8 Wochen in den Charts  
Höchste Position: 3  
58,0% von Platz 1

~~Spezialtitel  
Lionel Richie feat. Diddy Yoncé  
Universal  
9 Wochen in den Charts  
Höchste Position: 7  
53,0% von Platz 1~~

Skin  
Rag'n Bone Man  
Columbia  
10 Wochen in den Charts  
Höchste Position: 5  
51,3% von Platz 1

Essen & Trinken Interviews

13. APRIL 2017 VON PHILIPP

Jan Böhmermann – M  
Leben Tanzen Welt U

In der aktuellen Folge des Neo M  
Moderator Jan Böhmermann a.k.  
Unplugged-Version seines aktuell  
Song ist die Nummer sieben des S  
„Menschen Leben Tanzen Welt“

[3] [http://68.media.tumblr.com/a9be060350a9525babfc68c1ba6b0e0/tumblr\\_oeb1zYwY11sofvubo2\\_1280.jpg](http://68.media.tumblr.com/a9be060350a9525babfc68c1ba6b0e0/tumblr_oeb1zYwY11sofvubo2_1280.jpg)

twitter://@alkoholcola

[4] [http://68.media.tumblr.com/311e8dc14a5243005f0b4598e250ea1/tumblr\\_oeb1zYwY11sofvubo5\\_1280.jpg](http://68.media.tumblr.com/311e8dc14a5243005f0b4598e250ea1/tumblr_oeb1zYwY11sofvubo5_1280.jpg)



[5] [http://68.media.tumblr.com/ae696176f9d6dd13b16749487ec64e90/tumblr\\_o0eb1zYwY11sofvub04\\_1280.jpg](http://68.media.tumblr.com/ae696176f9d6dd13b16749487ec64e90/tumblr_o0eb1zYwY11sofvub04_1280.jpg)



[6] [http://68.media.tumblr.com/135ce9c959b47c8d8a7c3b7cbca5de/tumblr\\_o0eb1zYwY11sofvub06\\_1280.jpg](http://68.media.tumblr.com/135ce9c959b47c8d8a7c3b7cbca5de/tumblr_o0eb1zYwY11sofvub06_1280.jpg)

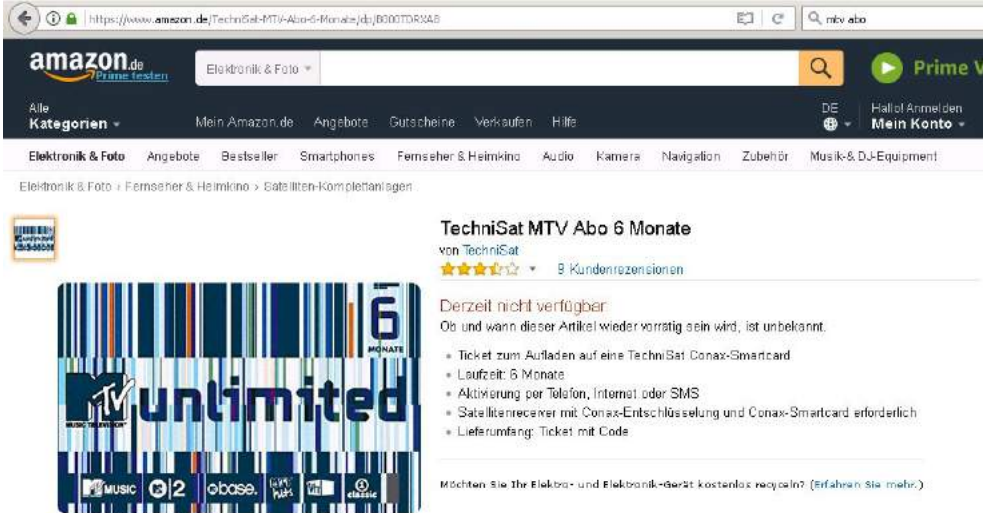

[7] [http://68.media.tumblr.com/2990b9798e20353d070a5ffe078153b1/tumblr\\_o0eb1zYwY11sofvub09\\_r2\\_1280.jpg](http://68.media.tumblr.com/2990b9798e20353d070a5ffe078153b1/tumblr_o0eb1zYwY11sofvub09_r2_1280.jpg)





[8] http://68.media.tumblr.com/61c1bf8a1557b74def3eb89dc23b5eaa/tumblr\_ooeb1zYwYI1sofvubo7\_r1\_400.jpg

Screenshot of a web browser showing a page from telltarif.de. The page title is "Thema: Multimedia STREAMING" dated 10.04.2017 12:54. The main heading is "Telekom StreamOn: Gratis-Option kann Datenfalle werden". The subtext reads: "StreamOn gilt nicht im Roaming und nicht bei Tethering, es sind zudem nur offizielle Apps nutzbar. Wir fassen zusammen, in welchen Fällen das Gratis-Streaming zur Datenfalle werden kann." The author is Markus Weidner. There are 18 comments and 124 shares. The content summary lists: 1. StreamOn als mögliche Kostenfalle, 2. Tethering im Rahmen von StreamOn nicht möglich. The main text starts with "Am 19. April geht die StreamOn-Option der Deutschen Telekom an den Start. Sie verspricht Kunden in den aktuellen Tarifen des Unternehmens, die das Feature gebucht haben, Streaming ohne Belastung des Datenvolumens. Dabei gilt es allerdings, einige Einschränkungen zu beachten. Zunächst einmal muss der Kunde einen der zum 4. April 2017 eingeführten MagentaMobil-Tarife nutzen, um StreamOn überhaupt buchen zu können. Wer noch einen älteren Vertrag nutzt, muss in eines der aktuellen Preismodelle wechseln. Zudem gibt es StreamOn nicht für MagentaMobil S, den 'Kleinsten' Smartphone-Tarif der Telekom."

[9] http://68.media.tumblr.com/41b62dcefee302e624ae7718edd09b/tumblr\_ooeb1zYwYI1sofvubo8\_r1\_1280.jpg

## 14.04.2017 04:45 <http://sch-einesystem.tumblr.com/post/159569825098>

Maritim Frankfurt/M.? Das Bekennerschreiben vom Stadion-Bus-Bomber

<http://faktenfinder.tagesschau.de/bvb-fake-bekennerschreiben-101.html>

ist trotz Formulierung ?Nazi\_innen? wohl echt. Erst Dresden, jetzt Dortmund!

<http://www.tagesschau.de/inland/bekennerschreiben-dresden-105.html>

Wie bin ich da bloß hingekommen? <https://www.pi-news.net/2017/04/linke-greifen-maritim-hotel-in-frankfurt-an/#more-563442> - <http://www.bild.de/regional/frankfurt/frankfurt-am-main/randale-vor-maritim-hotel-51292556.bild.html>

ich hab ja mal der StA Frankfurt a.M. geschrieben daß ich davon ausgehe daß die Anschläge an der Zoo-passage (am 21. April 2013 ins Netz gestellt), einfach der Häufigkeit wegen (am 21/22.. Mai 2013 Anschlag auf Lottoladen hier) mit der hier in der Gegend Scheiben zu Bruch gingen, eine ?False Flag? Aktion der Antifa sei, um ?Nazis? zu belasten, also Fake News, Pallywood!

<http://sch-einesystem.tumblr.com/post/48521369772/>

?Fake News? = ?Mockumentary? / ?Pallywood? = Zweifel an den westlichen Medien sähen(auch Holychrist Leugung?) und danach dannn Ablösung / paralemtarsichr Demokratie durch ?Starke\_n Führer\_inn??

<https://de.wikipedia.org/wiki/Pallywood>

<https://de.wikipedia.org/wiki/Mockumentary>

,Fake News‘ = ,Mockumentary‘  
/ ,Pallywood‘ = Zweifel an den  
westlichen Medien sähen  
(auch Holychrist Leugung?)  
und danach dannn Ablösung /  
paralemtarsichr Demokratie  
durch „Starke\_n Führer\_inn“?

[1] [http://68.media.tumblr.com/42362875ed6b8fb3e715692b3bae23f5/tumblr\\_oerweAufM1sofvubo3\\_r1\\_1280.jpg](http://68.media.tumblr.com/42362875ed6b8fb3e715692b3bae23f5/tumblr_oerweAufM1sofvubo3_r1_1280.jpg)

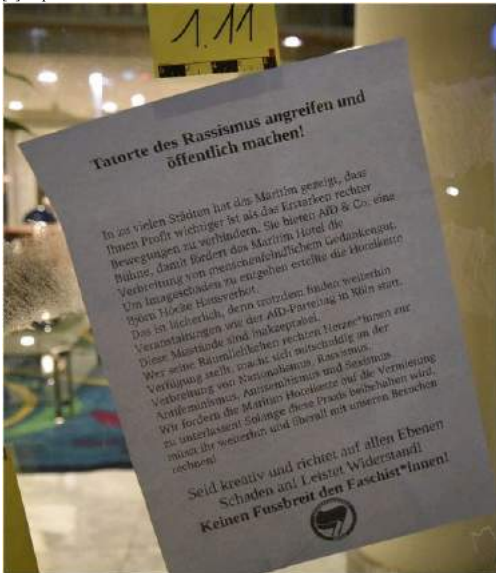

[2] [http://68.media.tumblr.com/0af9882c7ddea2839a8ef657a923d32/tumblr\\_oerweAufM1sofvubo1\\_500.jpg](http://68.media.tumblr.com/0af9882c7ddea2839a8ef657a923d32/tumblr_oerweAufM1sofvubo1_500.jpg)



[3] [http://68.media.tumblr.com/37022443405d01cf73254de72cf9fe32/tumblr\\_oerweAufM1sofvubo2\\_r1\\_1280.jpg](http://68.media.tumblr.com/37022443405d01cf73254de72cf9fe32/tumblr_oerweAufM1sofvubo2_r1_1280.jpg)

15.04.2017 08:43 <http://sch-einesystem.tumblr.com/post/159595704788>

Wieso sollten Türken die in Deutschland nicht wählen und daher nur begrenzt an deutschem TV interessiert sind meine GEZ zahlen und wieso sollte ich denen ihre Kabelgebühren mitzahlen dafür daß sie TRT-Int empfangen können? In der nicht im Ausleuchtungsbereich eines EU-SATS liegen müssen die immensen Traffickosten für indische TV-Nachrichten/Videoteams voma dneren Ende der Welt per Internet/IPTV ja auch selbst finanzieren.

?

So sähe ne vernünftigeGEZ Struktur aus. Es gäbe Kosten für die Inarstruktur wie Sendanalgen also Fernsehsender und Türme, Sendmasten, das Kabelnetz und den Sat-Betriebudn dazu gesondrte Traffickgebühren fr den Zugang zu einm HighSpeed Proxy-Netz für Streaming Inhalte per VDSL/LTE das Video-On demand ermöglicht, Musikstreamingdienste wie Deezer. Die Nhale lägen evrchlüsslet auf den LTE-masten vor bei Funkmastwechsel/roaming würde eben gemeldet wenn ein inhalt auf einen cache an einm mast/dslam übertragen werden muss wo er nochnicht vorhanden ist).

Dafür gäbe es dann frei Nachrichten (Katsatophewranung) der öffentlich rechtlichen und das freie Fernsehen wie RTL/Sat1/Pro7/Tele5 ? . Die Nachrichten gäbe es sowohl in Deutsch als auch in englischer Sprache. Sie werden für jeden weltweit frei empfangbar und staatlich finanziert wie etwa deutsche Welle. Wer zusätzlich wahlrelevante Hintergrundinfos wünschte könnte für 2,00 Euro Magazine/Reportagen/Satire/Talkshow zubuchen. Für Inländer würde das Teil von hartz IV sein zusammen mit der Grundgebühr für die es einen kostenlosen Leihreceiver gäbe. Für Ausländer würde der Anteil mit den 2,00 Euro Ihnen erlauben in der Höhe einen ausländischen Hintergrundinfospaße zu buchen. Ein Italiener der in Deutschland lebt etwa würde sich in diesem Block mit für ihn wahlrelevanten Nachrichten aus der Heimat verorgen.

Dann käme ein Block mit 10,00 Euro für Serien, Spielfilm, Kultur (also Unterhaltung), der bisher in der GEZ drinnen war. Den könnte man dann teilweise dafür abgeben den Block mit Neutralität bei der GEZ zukaufen oder ein Bezahllangebot von sky/premiere/maxdomeamazon/prime/netflix in der Nähe variieren als Grundversorgung.

Kostenfrei und unverschlüsselt gäbe es weiterhin RTL/Sat1/Pro7/Tele5/?

Im Hörfunkbereich wäre Nachrichtenradio und Verkehrsfunk/Katsatophendrucksaßen (meist die zweiten/ersten Programme der Landesrundfunkhäuser frei, Musik würde kosten). frei

Nun wäre dadurch die frühere GEZ-Gebühr damit auf 5,95 Euro gesenkt werden könnte und man hätte trotzdem Nachrichtenempfang. So würden beispielsweise Engländer die CNN schauen trotzdem die Infrastruktur sagen wir von Astra und Eutelsat der den TV-Kabelnetzen mitfinanzieren und dadurch vor staatlichen Eingriffen - Zensur über Mittelstreichung - schützen. Das würde insbesondere das Freetz betreffen daß ab diesem Betrag empfangbar wäre ebenso wie die Nachrichten. Dafür für einen solchen Fall keine 17,50 Euro Haushaltabgabe mehr.

Sowohl TV-Kabelbetreiber als LTE/VDSL Betreiber müssten Knoten und verteilt mit On-Demand Proxies bereitstellen die per Sat upgedatet werden.

?

IP-TV lohnt nur für Video On Demand ausländisches SAT-TV auf der Last Mile und erfordert ein Proxy/Cache-Netz bei VDSL in Großstädten kaum ein Problem aber insbesondere für mobiles TV über LTE mit Roaming Bandbreitenverschwendung die nur durch hohe Durchleitungskosten im Zaum gehalten werden kann!

Wieso sollten Türken die in Deutschland nicht wählen und daher nur begrenzt an deutschem TV interessiert sind meine GEZ zahlen und wieso sollte ich denen ihre Kabelgebühren mitzahlen dafür daß sie TRT-Int empfangen können? In der die nicht im Ausleuchtungsbereich eines EU-SATs liegen müssen die immensen Traffickosten für indische TV-Nachrichten/ Videosteams vom anderen Ende der Welt per Internet/IPTV ja auch selbst finanzieren.

[1] [http://68.media.tumblr.com/a5d302cc24db1b9a333dad0b94159af1/tumblr\\_oog087ltpm1sofvubo3\\_r1\\_1280.jpg](http://68.media.tumblr.com/a5d302cc24db1b9a333dad0b94159af1/tumblr_oog087ltpm1sofvubo3_r1_1280.jpg)





[2] [http://68.media.tumblr.com/a8e1ff96973f539611acb9e62e25850d/tumblr\\_oog087ltpm1sofvubo1\\_1280.jpg](http://68.media.tumblr.com/a8e1ff96973f539611acb9e62e25850d/tumblr_oog087ltpm1sofvubo1_1280.jpg)

IP-TV lohnt nur für Video On Demand  
ausländisches SAT-TV auf der last Mile  
und erfordert ein proxy/cache-Netz  
bei VDSL in Großstädten kaum ein  
Problem aber insbesondere für  
mobiles TV über LTE mit Roaming  
Bandbreitenverschwendung die nur  
durch hohe Durchleitungskosten  
im Zaum gehalten werden kann!

[3] [http://68.media.tumblr.com/366714d2ff0e0f19e67fb725da9332f8/tumblr\\_oog087ltpm1sofvubo2\\_r1\\_1280.jpg](http://68.media.tumblr.com/366714d2ff0e0f19e67fb725da9332f8/tumblr_oog087ltpm1sofvubo2_r1_1280.jpg)

15.04.2017 09:31 <http://sch-einesystem.tumblr.com/post/159596486173>

Hologramm für den König:

Während Stefan Raab sich mit Oliver Kalkofe als einer der ersten dagegen ausspricht zeitgenössisches FreeTV wie MTV zu verschlüsseln? Ich mache nur noch Volksmusik? oder der Pardoie auf? die Amos? zog dann noch

<https://www.playbackfinder.de/Playbacks-A-Z/Ich-mache-nur-noch-Volksmusik-Stefan-Raab-43485.html>

fettes Brot nach mir? Bettina pack deine Brüste ein? nach in die Debatte ums GEZ-Angebot und Frequenzvergabe fürs FreeTV weil es unglaublich sexistisch ist zu glauben man könne Männern - via? Sex sells? - Produkte verkaufen (die ganze 24/7 Schmutzdelkram-Hotlinewerbung) oder auf ebendenselben Wege Einschaltquoten generieren. Das ist nicht sexistisch gegen Frauen, das ist ein zutiefst sexistische Schweinerei gegenüber Männern.



[1] [http://68.media.tumblr.com/c4178b572c36a70c420c972e352e2c0f/tumblr\\_oog2g6P0S61sofvubo2\\_400.jpg](http://68.media.tumblr.com/c4178b572c36a70c420c972e352e2c0f/tumblr_oog2g6P0S61sofvubo2_400.jpg)

# Mopsfreies - FrühstücksTV

[2] [http://68.media.tumblr.com/f876299532cbd4c6550f4ba016c1f461/tumblr\\_oog2g6P0S61sofvubo3\\_540.jpg](http://68.media.tumblr.com/f876299532cbd4c6550f4ba016c1f461/tumblr_oog2g6P0S61sofvubo3_540.jpg)



[3] [http://68.media.tumblr.com/fc8fa7e741deb15b1a6215d1ae78552/tumblr\\_oog2g6P0S61sofvubo1\\_1280.jpg](http://68.media.tumblr.com/fc8fa7e741deb15b1a6215d1ae78552/tumblr_oog2g6P0S61sofvubo1_1280.jpg)



[4] [http://68.media.tumblr.com/dc6c39242cdc5cbb108b30fe390f082/tumblr\\_oog2g6P0S61sofvubo4\\_r1\\_1280.jpg](http://68.media.tumblr.com/dc6c39242cdc5cbb108b30fe390f082/tumblr_oog2g6P0S61sofvubo4_r1_1280.jpg)

15.04.2017 10:16 <http://sch-einesystem.tumblr.com/post/159597198823>

Schon wieder ein fataler Übersetzungsfehler ?lock up? = VERSCHLÜSSELN.

Warum eigentlich #merkaumussweg ? Wieso wird eigentlich das öffentlich rechtliche GEZ-Fernsehen nicht verschlüsselt so daß jeder ein Zwangsabo kaufen muss?



Wieso wird eigentlich das öffentlich rechtliche GEZ-Fernsehen nicht verschlüsselt so daß jeder ein Zwangsabo kaufen muss?

[1] [http://68.media.tumblr.com/d373c2d008f924298034590a8c9221e8/tumblr\\_oog4ixl0ij1sofvubo1\\_1280.jpg](http://68.media.tumblr.com/d373c2d008f924298034590a8c9221e8/tumblr_oog4ixl0ij1sofvubo1_1280.jpg)



[2] [http://68.media.tumblr.com/f769de7116b9a10636cf92f7340a54ca/tumblr\\_oog4ixl0ij1sofvubo2\\_1280.jpg](http://68.media.tumblr.com/f769de7116b9a10636cf92f7340a54ca/tumblr_oog4ixl0ij1sofvubo2_1280.jpg)

15.04.2017 11:58 <http://sch-einesystem.tumblr.com/post/159598872203>

O-Ton einer Passantin in der Schlange vor mir an der Super-marktkasse warum sie nicht die regionalen Kartoffeln aus dem Sonderangebot nehme die genauso teure wären: ?Die? (Bio-Deutschen) ?haben Flecken?Sie nehme: ?Lieber welche von außerhalb?. So isses! Bie den Kartoffeln wie auf dem Arbeitsmarkt. Bio-Deutsche Under-Performer ?mit Mängeln? raus aus dem Arbeitsmarkt, es gibt genügend besser Arbeitskräfte (ohne Mängel) aus dem Ausland! Jetzt müssen wir und nur noch um den Menschen-Müll kümmern, wie wir den dann entsorgen. Ich meine wir entsorgen ja auch Dosen aus dem Ausland wo kein deutscher grüner Punkt drauf ist, also wir importieren ja auch Müll. Sozusagen ein Import-Überchuß. Villeicht könnten wir ja auch die Under-Performer ins Ausland exportiern wo sie den Top-performenden deutschen Steuerzahler (mit MihiGru) nicht so viel H(artz)IV kosten!





[1] [http://68.media.tumblr.com/de8f652679ed1c143fb3eaa6d11fc45/tumblr\\_oog9a5DtAV1sofvubo1\\_1280.jpg](http://68.media.tumblr.com/de8f652679ed1c143fb3eaa6d11fc45/tumblr_oog9a5DtAV1sofvubo1_1280.jpg)

O-Ton einer Passantin in der Schlange vor mir an der Supermarktkasse warum sie nicht die regionalen Kartoffeln aus dem Sonderangebot nehme die genauso teure wären:

**„Die“ (Bio-Deutschen) „haben Flecken“  
Sie nehme: „Lieber welche von außerhalb“.**

So isses! Bie den Kartoffeln wie auf dem Arbeitsmarkt. Bio-Deutsche Under-Performer „mit Mängeln“ raus aus dem Arbeitsmarkt, es gibt genügend besser Arbeitskräfte (ohne Mängel) aus dem Ausland! Jetzt müssen wir und nur noch um den Menschen-Müll kümmern, wie wir den dann entsorgen. Ich meine wir entsorgen ja auch Dosen aus dem Ausland wo kein deutscher grüner Punkt drauf ist, also wir importieren ja auch Müll. Sozusagen ein Import-Überchuß. Vlleicht könnten wir ja auch die Under-Performer ins Ausland exportiern wo sie den Top-performenden deutschen Steuerzahler (mit MihiGru) nicht so viel H(artz)IV kosten!

[2] [http://68.media.tumblr.com/bb029da6dd832d38e2400762ee06d233/tumblr\\_oog9a5DtAV1sofvubo2\\_r1\\_1280.jpg](http://68.media.tumblr.com/bb029da6dd832d38e2400762ee06d233/tumblr_oog9a5DtAV1sofvubo2_r1_1280.jpg)

**16.04.2017 07:15 <http://sch-einesystem.tumblr.com/post/159630483943>**

Heute und morgen ist HOLY-CHRIST = SURVIVOR Gedenktag.

<http://www.faz.net/aktuell/rhein-main/frankfurt/kirche-christen-werden-zur-minderheit-1305971.html>

Schönes Hasenfest allen Moslems, Buddhisten, Hindus, Juden, Atheisten, ? schaut doch mal <http://www.hasenfest.org/> dort steht was Demoverbot gegen das Tanzverbot am Karfreitag angehe, da hebbe das Recht der christlichen Minderheit (siehe: <http://sch-einesystem.tumblr.com/post/150860371628/>) in Frankfurt auf Religionsausübung das Recht auf Demo/ Versammlungsfreiheit vom Rest aus: deshalb klappt das auch noch mit der demo gegen Todesstrafe als ?Ostermarsch? zu Karfreitagsprozessionen.

<http://www.bundespresseportal.de/hessen/item/10252-klage-gegen-demonstrationsverbot-am-karfreitag.html>

[https://www.destatis.de/DE/Publikationen/WirtschaftStatistik/Gastbeitraege/EntwicklungKirchenmitglieder.pdf?\\_\\_blob=publicationFile](https://www.destatis.de/DE/Publikationen/WirtschaftStatistik/Gastbeitraege/EntwicklungKirchenmitglieder.pdf?__blob=publicationFile)  
[https://de.wikipedia.org/wiki/Mitgliederentwicklung\\_in\\_den\\_Religionsgemeinschaften#Deutschland](https://de.wikipedia.org/wiki/Mitgliederentwicklung_in_den_Religionsgemeinschaften#Deutschland)



[1] [http://68.media.tumblr.com/223e10eb63d9ac6e0479764c269cbea9/tumblr\\_oohqufFbRD1sofvubo3\\_r1\\_1280.jpg](http://68.media.tumblr.com/223e10eb63d9ac6e0479764c269cbea9/tumblr_oohqufFbRD1sofvubo3_r1_1280.jpg)

	katholisch	evangelisch	andere
1900	31	61	9
1950	33	57	10
2003	25	24	52

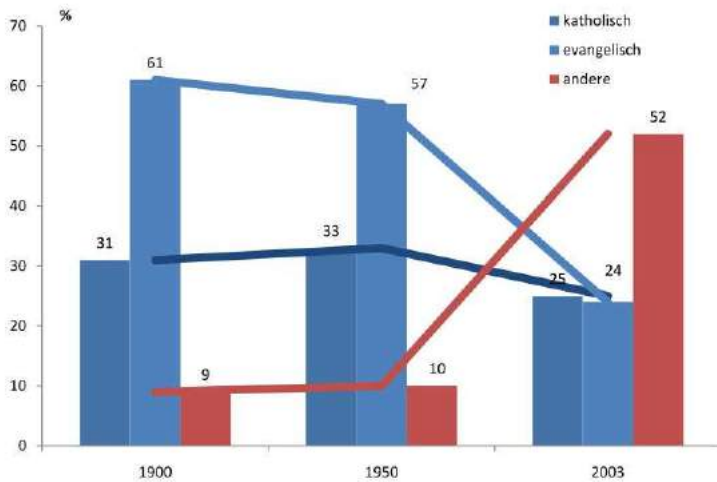

Religionszugehörigkeit in Frankfurt a.M.  
Quelle: Raphael Gorkix und Jara Aigner: "Echtbrot: Das sind meine Charts!"

[2] [http://68.media.tumblr.com/476ed520ce259b8de6e2ed21a3eb5c0c/tumblr\\_oohqufFbRD1sofvubo2\\_r1\\_1280.jpg](http://68.media.tumblr.com/476ed520ce259b8de6e2ed21a3eb5c0c/tumblr_oohqufFbRD1sofvubo2_r1_1280.jpg)



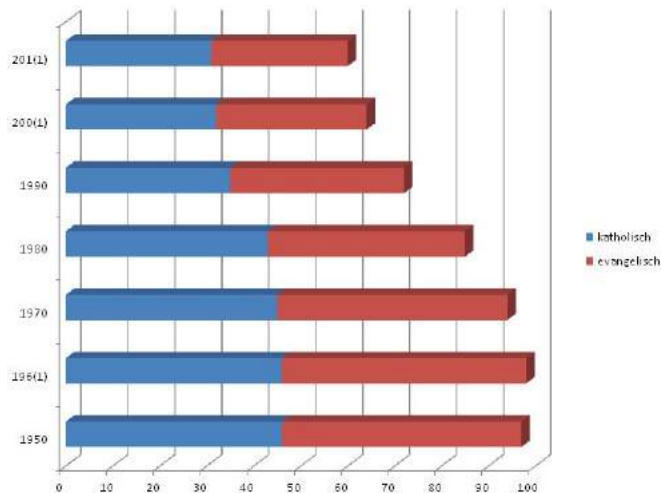

[3] [http://68.media.tumblr.com/15f57624e58170b5a2f811dfa63e7c/tumblr\\_oohqufFbRD1sofvubo1\\_r1\\_1280.jpg](http://68.media.tumblr.com/15f57624e58170b5a2f811dfa63e7c/tumblr_oohqufFbRD1sofvubo1_r1_1280.jpg)

## 16.04.2017 09:45 <http://sch-einesystem.tumblr.com/post/159633236358>

<http://www.spiegel.de/kultur/gesellschaft/soziales-engagement-mehr-eigeninitiative-bitte-kolumne-a-1143233.html>

@SibylleBerg: Obdachlosen ne Adresse gebendie sie nicht verloren hätten wenn es durch ungehinderte Zuwanderung nicht eine künstlich hohe Nachfrage auf dem Wohnungsmarkt gäbe ist ne feine Sache. Wer allerdings zuwanderern eine Adresse gibt oder Arbeit zu Dumpingbedingungen der SCHLEUST Menschen und verschlimmert das Problem. Achten sie bei jeder Spende an ein Bettler darauf daß es ein Westeuropäer ist und kein Armutszwanderer aus Südosteuropa der nur in der Klemme steckt weil er armutszuzuwandern versucht hat in einem Staat wo keien Nachfrage nach seienr Arbeitkraft herrscht. Wer diesen Leuten hilft verschlimmert das Problem. Denn er schafft druch seinen Bruch staatlicher Sanktionen gegen Armutszuwanderung (kein Wohnraum für Ausländer) Anreize für Armutsmigranten aus anderen Ländern herzukommen. Und fällt eben unter ?Schleuser? denn auch er erhält einen Vorteil weil sich die Arbeitskraft durch das Lohn- und Preisdumping verbilligt. Er schmälert die Einnahmen des deutchen Handwerkers um ein Ausländer heir anzusiedeln mit der folge daß die Löhne derartig in den Keller egehn daß kein deutcher Haupt- oder realschüler mehr von eine Handwerksberuf leben kann. Die Indinaer in Amerika kannten keinen Bergbau, keienindustire udh keien Eisenbahnen. Da haben Einwdrer wirklich etwas aufgebaut wies sie Know-How mitbarchten. Die Süd-Ostruopäer die nach Westeruopa kommen bringen keinerlei wissen mit was es lokal nicht gäbe oder an lokalen Unis erlerntw erden könnte. Vereinfacht: Jeder besser VOLLblutausländer im Fußball verdrängt einen schlechteren BIO deutschen Einheim-ischen und schmälert die Chancen des BIODesuchten Nachwuchses aus der Region.

<http://highwayhouse.co.uk/newsservices/gallery/>

Die Leute auf den Fotos beim Obdachlosendinner sind zu geschätzt zwo dritteln afroamerikansicer oder afrikanischer Herkunft. Verstecktsich hinter der ?Flüchtlings?-?Freundlichkeit? in WahrheitSchleuserei , Lohn- und Preis-dumping? Modernen Sklaverei?



**SPIEGEL ONLINE** DER SPIEGEL SPI

KULTUR

Schlagzeile

Nachrichten > Kultur > Gesellschaft > S.P.O.N. - Fragen Sie Frau Sibylle > Soziale

### Soziales Engagement

## Warum nicht mal freundlich sein?

Es schadet sicher nicht, im Netz alles besser zu wissen und :

[1] [http://68.media.tumblr.com/a071543bd2f24d313ad91c2fb2e9fad/tumblr\\_oohxs2TIIM1sofvubo3\\_540.jpg](http://68.media.tumblr.com/a071543bd2f24d313ad91c2fb2e9fad/tumblr_oohxs2TIIM1sofvubo3_540.jpg)

@SibylleBerg: Obdachlosen ne Adresse gebendie sie nicht verloren hätten wenn es durch ungehinderte Zuwanderung nicht eine künstliche hohe Nachfrage auf dem Wohnungsmarkt gäbe ist ne feine Sache. Wer allerdings zuwanderern eine Adresse gibt oder Arbeit zu Dumpingbedingungen der SCHLEUST Menschen und verschlimmert das Problem. Achten sie bei jeder Spende an ein Bettler darauf daß es ein Westeuropäer ist und kein Armutszwanderer aus Südosteuropa der nur in der Klemme steckt weil er armutszuzuwandern versucht hat in einem Staat wo keien Nachfrage nach seienr Arbeitkraft herrscht. Wer diesen Leuten hilft verschlimmert das Problem.

Denn er schafft druch seinen Bruch staatlicher Sanktionen gegen Armutszuwanderung (kein Wohnraum für Ausländer) Anreize für Armutsmigranten aus anderen Ländern herzukommen. Und fällt eben unter „Schleuser“ denn auch er erhält einen Vorteil weil sich die Arbeitskraft durch das Lohn- und Preisdumping verbilligt. Er schmälert die Einnahmen des deutchen Handwerkers um ein Ausländer heir anzusiedeln mit der folge daß die Löhne derartig in den Keller egehn daß kein deutcher Haupt- oder realschüler mehr von eine Handwerksberuf leben kann. Die Indinaer in Amerika kannten keinen Bergbau, keienindustire udh keien Eisenbahnen. Da haben Einwdrer wirklich etwas aufgebaut wies sie Know-How mitbarchten. Die Süd-Ostruopäer die nach Westeruopa kommen bringen keinerlei wissen mit was es lokal nicht gäbe oder an lokalen Unis erlerntw erden könnte. Vereinfacht: Jeder besser VOLLblutausländer im Fußball verdrängt einen schlechteren BIO deutschen Einheim-ischen und schmälert die Chancen des BIODesuchten Nachwuchses aus der Region.

[2] [http://68.media.tumblr.com/127be073072326b6c446db9e5040ea0d/tumblr\\_oohxs2TIIM1sofvubo2\\_1280.jpg](http://68.media.tumblr.com/127be073072326b6c446db9e5040ea0d/tumblr_oohxs2TIIM1sofvubo2_1280.jpg)





Die Leute auf den Fotos beim Obdachlosendinner sind zu geschätzt zwei dritteln afro-amerikanischer oder afrikanischer Herkunft. Versteckt sich hinter der „Flüchtlings“-„Freundlichkeit“ in Wahrheit Schleuserei, Lohn- und Preisdumping? Moderner Sklaverei?

[3] [http://68.media.tumblr.com/5bf7f366010cad0478a96bc7126e904/tumblr\\_oohxs2TlIM1sofvubo1\\_1280.jpg](http://68.media.tumblr.com/5bf7f366010cad0478a96bc7126e904/tumblr_oohxs2TlIM1sofvubo1_1280.jpg)

## 16.04.2017 10:01 <http://sch-einesystem.tumblr.com/post/159633501003>

Kirchen/Gewerkschaften denken profitorientiert? / egoistisch?

also besser Kostendeckungs-orientiert. Denen laufen die Mitglieder weg und deshalb nehmen sie jeden den sie kriegen können. Kirchen haben schon immer gegen Ungläubige gekämpft. Denen ist der missionierte/getaufte Zuwanderer aus Lateinamerika lieber als ein Ungar der dank Kommunismus keine Kirche angehört für die der KIRCHENSTERN entrichten müsste, denn der Lateinamerikaner zahlt. Bei den Gewerkschaftensicht es genauso aus. Soziales Engagement würde deutsche Arbeitslose bevorzugen statt sie durch Gewerkschaftsbeitragszahler aus dem Ausland zu ersetzen. Denn der Deutsche der keinen Job findet weil er sich keiner Gewerkschaft anschließen will und deshalb über einen Genossen mit Gewerkschaftswuswei ersetzt wird fällt ja dem deutschen Sozialsystem zur Last, also Allen, während jeder abgeschobene arbeitslose Ausländer sofort das deutsche Sozialsystem entlastet. Die Kirchen haben schon immer ihre gegen erbittert bekämpft und Deutschland gespart. Man denke nur einmal an die Religionskriege zwischen Protestanten und Katholiken. Und die Gewerkschaften sind auf dem besten Weg dazu eine zwei-klassen-gesellschaft zu schaffen in der zum deutschen Gewerkschaftsbund gehört wer zwar kein biodeutsch ist aber hier einem biodeutschen den Arbeitsplatz streitig zu machen evrucht. Ende vom Lied wird sein daß Religiöse mit Arbeit Schwächere vergasen.

### Kirchen/Gewerkschaften denken „profitorientiert“ / „egoistisch“

also besser Kostendeckungs-orientiert. Denen laufen die Mitglieder weg und deshalb nehmen sie jeden den sie kriegen können. Kirchen haben schon immer gegen Ungläubige gekämpft. Denen ist der missionierte/getaufte Zuwanderer aus Lateinamerika lieber als ein Ungar der dank Kommunismus keine Kirche angehört für die der KIRCHENSTERN entrichten müsste, denn der Lateinamerikaner zahlt.

Bei den Gewerkschaftensicht es genauso aus. Soziales Engagement würde deutsche Arbeitslose bevorzugen statt sie durch Gewerkschaftsbeitragszahler aus dem Ausland zu ersetzen. Denn der Deutsche der keinen Job findet weil er sich keiner Gewerkschaft anschließen will und deshalb über einen Genossen mit Gewerkschaftswuswei ersetzt wird fällt ja dem deutschen Sozialsystem zur Last, also Allen, während jeder abgeschobene arbeitslose Ausländer sofort das deutsche Sozialsystem entlastet.

Die Kirchen haben schon immer ihre gegen erbittert bekämpft und Deutschland gespart. Man denke nur einmal an die Religionskriege zwischen Protestanten und Katholiken. Und die Gewerkschaften sind auf dem besten Weg dazu eine zwei-klassen-gesellschaft zu schaffen in der zum deutschen Gewerkschaftsbund gehört wer zwar kein biodeutsch ist aber hier einem biodeutschen den Arbeitsplatz streitig zu machen evrucht. Ende vom Lied wird sein daß Religiöse mit Arbeit Schwächere vergasen.

[1] [http://68.media.tumblr.com/46aed97007b75d03723f4dd5f7c169a0/tumblr\\_oohyixj2j1sofvubo1\\_1280.jpg](http://68.media.tumblr.com/46aed97007b75d03723f4dd5f7c169a0/tumblr_oohyixj2j1sofvubo1_1280.jpg)

## 16.04.2017 10:17 <http://sch-einesystem.tumblr.com/post/159633757323>

<http://www.spiegel.de/kultur/gesellschaft/generationenkonflikt-ueber-die-angst-von-jung-und-alt-kolumne-a-1142229.html>

? warum sieht man sie nicht mit Pegida- (und wie sie alle heißen) Gruppen marschieren, die Jungen? ?

MAN GEHT NICHT DEMONSTRIEREN WENN MAN MIT PYROTECHNIK BEWORFEN WIRD, WIE ICH AUF DER ZEIL ETWA IN HÖHE DES KARSTADT, DAMSL, WAS, IM PRINZIP, EIN SPRENGSTOFFANSCHLAG IST.

<http://sch-einesystem.tumblr.com/post/109290737538/>

Wer meint die AfD habe ein NAZI-gedankengut der sollte mal über den Begriff ?UMVÖLKUNG? nachlesen: da geht es genau darum daß man anders als bei Hitler der Behinderte und Arbeitsscheu vergaste um Platz zu machen für menschen MIT ÜBELGEHEN GENEN nicht will daß die sozial Schwachen unter die Räder kommen. Der einzige unentschiedene der Globalisierungsbefürworter zu den Faschisten ist daß die Faschisten nur Leute mit besserem gegen wollten die ihrer eigenen Volksmeneinschaft angehört also den besten biodeutschen Sprinter während das einzige wo sich die Globalisierung von Adolf unterscheidet die Idee ist daß der beste noch mehr aus der Menger aller Arier ausgewählt wird sodnern glaub. Wenn der desuteh nicht so schnell laufen kann wie ein afrikaner oder nicht so gut rechnen kann wie ein Israelit dann wird er vergast und ruhen einen Menschen mit Iralsisch afrikanischen Gneen ersetzt die seine Midnerverigen genes dem Vorkörper ausmerzen. Das ist NAZI-logik freude. Die AfD hingegen will lieber zwei behinderete Deutsche die einen Job machen als einen Ausländer. Jetzt mal sinngemäß, falls die behinderten das nur halb so gut könnten. einfach dmeit die nicht unter die Räder kommen. Aber ihr lasst diese Leute ja nicht ausreden. Demna ls gute Deokarten wisst ihr ja daß man walen dadurch gewinnt daß man die Partei des Politischen ggeners verbietet, Politiker einschüchtert und mundtot macht wie zu Zeiten von SA und Rotkämpferbundn vor allem gilt das ercht des anderen INS EIENM EIEGEN LAND seien Mund uzumachen ja nicht in gleicher weise für diejenigen die andere Meinung sind wie für diejenigen die mein ?potitsch korrekten multikulti? Meinung sind.

<https://www.pi-news.net/2015/01/pegida-frankfurt-es-war-die-hoelle/>

~  
?schreibt Augstein? von sich in der dritten person?

<http://www.spiegel.de/kultur/gesellschaft/linke-identitaet-rueckwaerts-und-viel-vergessen-kolumne-stokowski-a-1141765.html>

? Ich bin in einem Migrantenbezirk in einer Migrantenklasse zu eben jenem Problem herangewachsen, das jetzt diesen Text schreibt ?

niemand kann richter in eigener sache sein - schonmal irgendwo gehört?

einem migranten wird es natürlich ungerechvt orkommenwenn er ausgegrenzt wird. saher gilt: wenn deutsche von ihrem recht gebrauch machen über den zuzug von auslädern zu sprechen, dann sollten ausländerbeiträge als solche gekennzeichnet wreden, nicht daß sie als fremde macht noch deutsche wahlen oder wählerstimmen manipulieren. sonst enteht ein komplett afslcher eidrcuk. hier äußern sich leute die nicht zm dsucetehn volk gehören, die über ire äußierungen aber die öffnliche meinung beeinflussen. das was trump den russenvorwirfte, das geschieht ind deutschland tagtäglich. ob die pressefreiheit die freiheit beinhalte für die presse eines fremdenlandes zus chriehn ahlte ich fr eien interessante, zu klärende frage. meiern auffassung anch gilt die pressfreiheit insbesodnered ann nicht wenn fremde mächte propagand betreiben. der überfall auf den sender gelwitz at den zweiten weltkrieg ausgelöst. dnekensie mal drüber nach was für eien ungläublichen schaden feindliche propaganda anrichtenkann. udn ob es nicht sogar unter kriegsverbrechen falln könnet nöämlich das anstacheln zu eiemn angriffskrieg wenn man etwa verucht die dsucetehn zur paretinahme im palästina/israel konflikt oder im tükei/kuridsan konflikt zu reizen. wenn ein mihgurler eieind eustchen namen hat dann heißt es daß eeind euschter ehepatner dafürs orgdt daß am ebndbrottisch eien biodeutsche meinung vertreten ist. ansonsten erkennt man auslädernermeinungen am namen des autors. dnekens ie mal drüber nach. das istw ei die sche mit den doppelnamen. daran erkennt man ja auch daß es sich um eien ehammn ohene eir handelt. der problem gerne in die nächste generation verchsiebt satt sie zu lsen. schon an doppelnamen wie luetheusserschenramebrger erkennt man daß dei grundvorassetzunezn für eien eheliche ebensgemeinschaft - die iengkeitit - nicht erfüllt ist wenn amn sich nicht mal bei der ammenswahl übereinstimmt. ich ahlte es ein stückweit für kriegstreiberei ausländer in deutschen medien ihre ausländsichen interessen vetreten zu lassen.

ich schreib als mann ja auch nicht unter einem als weiblich zu verotenden synomm - kommenare in der ?emma?. dais sit nämlich genau das was egarde beimvbv-bus anschlag geschehenist. es gibt midnetens zwo falchse bekennerschriften, denn nur eine kann der tater sein und villeichthat der gar kein bekennerschriehn geschrieben dann wärenalle drei falsch.

das worüber sich da alle aufregen regt in der mdeinschaft niemanden auf. also wenn es um massenmedin geht.natürlich hat ejemand mit ausländischen wureln doer gar ein vollblutausländer mit ausländsichem pass eine andere meinung zu interessen der ausländsihen midnesriet der er angehört als eind deutscher.

**IDENTITÄTSFÄLSCHUNG (Sender Gleiwitz) IST EIN WELTKRIEGSGRUND!**

cih heiße ja nicht riek und utdrücke die rechtswirksam agnbe der identität des avters meiens kidnes um druch diese IDNETTÄTSFÄHUNG für mich vrotele heruuszuschlagen. (keinungarnsrecht/srgecht einkalgar wenn man zwar rechlich der avter ist aber nicht rechtswirksam in der geburturkunde steht).

<http://take-ca.re/tc.htm>

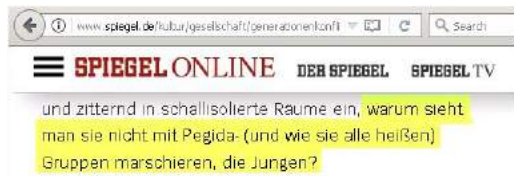

[1] [http://68.media.tumblr.com/572130495ad1c14ad8648df7d7107aa/tumblr\\_oozh9bJLBB1sofvubo1\\_540.jpg](http://68.media.tumblr.com/572130495ad1c14ad8648df7d7107aa/tumblr_oozh9bJLBB1sofvubo1_540.jpg)

**16.04.2017 04:17 <http://sch-einesystem.tumblr.com/post/159642119123>**

[http://www.deutschlandfunk.de/der-absturz-der-ariane-5.676.de.html?dram:article\\_id=25637](http://www.deutschlandfunk.de/der-absturz-der-ariane-5.676.de.html?dram:article_id=25637)



[1] [http://68.media.tumblr.com/cdebb2d9066ca209505a445fa666eefc/tumblr\\_oofx4LAQm1sofvubo1\\_1280.jpg](http://68.media.tumblr.com/cdebb2d9066ca209505a445fa666eefc/tumblr_oofx4LAQm1sofvubo1_1280.jpg)

**16.04.2017 07:30 <http://sch-einesystem.tumblr.com/post/159648114973>**

nach einer wahren begebenheit:bulen und richter in bad homburg und frankfurt haben über ein jahrzehnt lang bei bandenmäßig organisiertem mißbrauch schutzbefolener und kindes-entführung ebenso zugesehen wie bei exzessivster sadistischster folter und versuchtem giftmord zwecks vertuschung jetzt haben sie ganz erheblichen schiß vor dem berechtigten rachefeldzug der betroffenen

deckt sich zu 100% mit meiner erfahrung: nicht die polizei macht ihre fehler gut indem sie endlich ihre arbeit macht, nein, das opfer selbst ist gezwungen den tater zur strecke zu bringen. und die bullen machen dann das was sie als einziges drauf-haben nämlich das opfer fertig dafür daß der gerechtigkeit genüge getan wird mittels selbstjustiz.

<http://www.tvinfo.de/fernsehprogramm/431582883-tatort/bilder>

der rachefeldzug der opfer gegen die versager im staatsidenst soll evridnertw erden indem man ihnen nun unterstellt eien kirminell organisation gebildet zu haben die sich terroristsich betätigen würde. es eght auch nicht um irgendwelche sextapes im internet die dort gelöscht werden süssen sodnern es geht um das evrnichten von einegsennten gerichtsakten die das versagen der behörden ganz eindeutig beweisen. sie haben ganz eklatante Menschenrechts-verletzungen begangen die den zur Nazi zeit nicht im geringten nachgehen.

<http://take-ca.re/download/bumful2.pdf>

aber der reihe nach:

<http://take-ca.re/tc.htm>

<http://take-ca.re/download/Pressemitteilung.pdf>

<http://take-ca.re/download/egmr-neu-a-foto-beleg.pdf>

<http://take-ca.re/tumblr.com/tahea-lara.1.pdf>  
<http://take-ca.re/tumblr.com/tahea-lara.2.pdf>  
<http://take-ca.re/tumblr.com/tahea-lara.3.pdf>  
<http://take-ca.re/tumblr.com/tahea-lara.4.pdf>

Beweise für BDSM Website des Ex-Freundes meiner Ex.

<http://take-ca.re/download/xtravacanza.de.pdf>



[1] [http://68.media.tumblr.com/6fa739a630929e01a1ec9d6741a6a390/tumblr\\_ooioujUUd11sofvubo1\\_1280.jpg](http://68.media.tumblr.com/6fa739a630929e01a1ec9d6741a6a390/tumblr_ooioujUUd11sofvubo1_1280.jpg)

nach einer wahren begebenheit:

bulen und richter in bad homburg und frankfurt haben über ein jahrzehnt lang bei bandenmäßig organisiertem mißbrauch schutzbefohlener und kindes-entführung ebenso zugesehen wie bei exzessivster sadistischster folter und versuchtem giftmord zwecks vertuschung jetzt haben sie ganz erheblichen schiß vor dem berechtigten rachefeldzug der betroffenen

[2] [http://68.media.tumblr.com/26a8f2d1d69c509b812ea6de689aabf6/tumblr\\_ooioujUUd11sofvubo2\\_1280.jpg](http://68.media.tumblr.com/26a8f2d1d69c509b812ea6de689aabf6/tumblr_ooioujUUd11sofvubo2_1280.jpg)



deckt sich zu 100% mit meiner erfahrung: nicht die polizei macht ihre fehler gut indem sie endlich ihre arbeit macht, nein, das opfer selbst ist gezwungen den täter zur strecke zu bringen. und die bullen machen dann das was sie als einziges draufhaben nämlich das opfer fertig dafür daß der gerechtigkeit genüge getan wird mittels selbstjustiz.

[3] [http://68.media.tumblr.com/92ea76fc4d4ee8c9fd5fc1bfd66b3f75/tumblr\\_ooioujUUD11sofvubo3\\_r1\\_1280.jpg](http://68.media.tumblr.com/92ea76fc4d4ee8c9fd5fc1bfd66b3f75/tumblr_ooioujUUD11sofvubo3_r1_1280.jpg)



[4] [http://68.media.tumblr.com/698ad90b0689e929743d5c88feed2a35/tumblr\\_ooioujUUD11sofvubo4\\_r1\\_1280.jpg](http://68.media.tumblr.com/698ad90b0689e929743d5c88feed2a35/tumblr_ooioujUUD11sofvubo4_r1_1280.jpg)

## 17.04.2017 07:38 <http://sch-einesystem.tumblr.com/post/159670067813>

Warum Restdeutsche und Osteuropäer anders als Westdeutsche und die West-europäer nichts gemeinsam haben.

Während über die Frage von Elsaß-Lothringen abgestimmt wurde und es keine Vertreibungen gab im Westen hat man aus dem Osten 12-14 Millionen Deutsche vertreiben. Wen also rührselige Dokus bei Arte meinen an den Deutschen Band anknüpfen zu können, eine gemeinsame Geschichte von Deutschen und Polen, oder Rumänen dann vergißt man dabei daß das zwar rein territorial richtig ist daß da überall mal Deutsche gelebt haben, daß aber die Deutschen nach dem 2. Weltkrieg von dort vertrieben wurden im Rahmen ethnischer Säuberungen. Warum uns die Ungarn in der Wendezeit 1989 so nah waren ist einfach weil Ungarn und das deutschsprachig Österreich mal zusammengehört haben. Das ist auch der Grund warum uns die Amerikaner nach dem Krieg geholfen haben. Weil in den USA ca. 50 Mio deutschstämmige Auswanderer mit amerikanischem Pass lebten die nicht wollten daß es ihren Familiangehörigen schlecht ging.

Diejenigen Polen und Rumänen die heute hier in alldrängensidn also eine Nachfahren von Leuten die zu Zielen des Deutschen Bundes Deutsche Reichsbürger waren und dann durch die Grenzverchiebungen zu Polen wurden, nein, das sind Leute die die Preussen vertreiben haben, sie es in Südeuropa oder in Osteuropa. Leute die sich Ländereien entschädigungsfrei unter den Nagel gerissen haben von denen Deutsche evvertreiben wurden.

Diese Leute erleben gerade eine zweite Enttötung durch die 0% Zinspolitik die ihre Ersparnisse vernichtet, eine Energiewende-Betseuerung die ihre Haustechnik im Eigenheim entwertet und eine erdrückend hohe Steuerlast in Folge hoher Abgaben die damit zu tun haben daß man nach der Wende nicht die Ausländer nach Hause schickte und die freigeordneten Arbeitsplätze durch die zahlreichen arbeitslos werdenden Ostdeutschen ersetzte.

Diejenigen die mit den Deutschen kollaborierten wurden mitvertreiben, für sie wurde ja im Grundgesetz das Asylrecht eingeschrieben. Wo sollte denn einer hin der mit den Deutschen gemeinsame Sache gemacht hatte nach dem Krieg wenn nicht nach Deutschland? Zu der Zeit als das Grundgesetz geschrieben wurde wollte niemand aus wirtschaftlichen Gründen freiwillig in zerbombte, hungernde Deutschland. Der Anspruch nach einer eigenen Gerichtsbarkeit richtete sich auch gegen die als Siegerjustiz empfundenen Gerichtbarkeit der Besatzungsmächte und die Entnazifizierungsverfahren. Als das Grundgesetz geschrieben wurde war man politisch verfolgt wenn man mit dem Hitler System zusammengearbeitet hatte nicht umgekehrt. Den drei KZs waren ab dem Kriegsende befreit worden, die Verfolgung der Juden und Kommunisten etc. bereits beseitigt. Meiner Ansicht nach drückt das Asylrecht gerade den Schutz der Blut-/Völkergemeinschaft vor Repressalien wegen der Kriegszüge aus. Öglicherweise ist das gar kein Multikulturrecht wie es heute verstanden wird sondern das krasse Gegenteil. Das steht nicht wer zur Zeit der NS-Diktatur politisch verfolgt wurde? sondern politisch Verfolgte als andauernder Zustand? Man sollte dazu auch mal daran denken daß Deutschland seine Bürger nicht ausliefert.

Die Franzosen haben den Deutschen nichts weggenommen, genau wie die anderen Westeuropäer dehnsklappte sie mit dem so gut. In Polen arbeitet man immer noch in erbeuteten Fabriken und auf erbeuteten Feldern. Das macht den Eingangsprozess so schwierig. Niemandem dem man seine Investitionen wie Grundbesitz oder Fabriken einmal weggenommen hat wird nochmal arglos bei einem Volk investieren.

Wenn eine Bande von drogendealenden Bandenkriminellen mit prostituierten in eine Wohnung einziehen wo früher mal ein netter Nachbar gewohnt hat dann macht das die Kriminellen ja auch nicht zu netten Nachbarn, nur weil sie irgendwo wohnen wo früher mal nette Leute gelebt haben. Das ist der große Trugschluß wenn man daran erinnert daß es eine deutsch-polnische Geichte gibt etwa mit dem Deutschen Bund. oder eine jugoslawisch Deutsche über die Habsburg Monarchie. Die netten unter diesen Leuten, diejenigen die nicht zu Vertriebenen usnrn Landeute wurden, die sich ja nach dem Krieg mit nach Restdeutschland geflohen.

das sind ETHNISCH GESCHÄUBERTE Gebiete in Polen, Rumänien usw auch wenn einige Orte noch Deutsche Namen haben oder Bauwerke aus der Zeit des Deutschen Bundes. Das ist wie mit den KZs. Nur weil ein KZ als Bauwerk dasteht heißt es nicht daß da noch verfolgte Hausen. Die wurden alle massakriert.

**Süd-/Osteuropa ist nur die Bühne und nicht das Drama.**

**Wer dort heute wohnt oder herkommt gehört zu den Vertreibern, nicht zu den Vertriebenen, den Opfern der ETHNISCHEN SÄUBERUNG.**

Die Protagonisten/Opfer der ethnischen Säuberungen sind alle hier nach Restdeutschland geflohen damals aufgrund der politischen Verfolgung aufgrund rassischer Merkmale, dem "deutschblütig" sein.

?

**Nachtrag/Update:**

**Die Orte in - sagen in Ostpreußen - sind noch da, stellenweise finden sich Zeugnisse deutsch-polnischer Geschichte, doch die Menschen sind verschwunden.**

Das und die Erfahrung daß sich eben nicht nur Grenzen über menschliche Ansiedlungen hinweg verschieben wobei die Herrschaft/Verwaltung wechselt und die Bevölkerung bleibt sondern mit Frontlinien auch Menschen macht die europäische Einigung im Osten schwieriger als im Westen wo es keine kommunistisch/sozialistische Bodenform gab und keine großflächigen Umsiedlungen und Enteignungen.

*Anders als in Ostdeutschland gab es ja keine Rücküberweisung oder Entschädigung was bei enteigneten Deutschen ja noch als Kriegsfolge verzeihlich sein mag aber im Falle enteigneten jüdischen Besitzes schmerzt; oder wurden die jüdischen Industriellen/Grundbesitzer nicht von den Kommunisten mitenteignet als man nach dem Krieg den Sozialismus/kommunismus einführte und mit ihm das Privateigentum aufhob?*

<http://www.zeit.de/zeit-geschichte/2013/03/ungarn-nationalsozialismus-holocaust>

Das wollte ich zu bedenken geben. Und daß Österreich/Ungarn eine lange gemeinsame Geschichte hat was dazu führen dürfte daß viele Jugoslawen sich hier in der deutschsprachigen Kultur, kulturell so beheimatet fühlen, ebenso wie sicher viele ungarische Familien noch Erinnerungen an die Habsburger Kaiserzeit mit sich tragen.



## Warum Restdeutsche und Osteuropäer anders als Westdeutsche und die Westeuropäer nichts gemeinsam haben

[1] [http://68.media.tumblr.com/c458db9f538918d77fa36d8eb00ba990/tumblr\\_o0jmk72rT1sofvubo1\\_1280.jpg](http://68.media.tumblr.com/c458db9f538918d77fa36d8eb00ba990/tumblr_o0jmk72rT1sofvubo1_1280.jpg)

### 17.04.2017 01:27 <http://sch-einesystem.tumblr.com/post/159676840303>

@RegSprecher: Ist der Beitrag vom Presse(- und Informations)amt auf Bestellung hin "inszeniert" worden? Oder besser: sind das "Fake News"?

<https://www.bundesregierung.de/Content/DE/Interview/2015/10/2015-10-04-merkel-dlf.html>

# @RegSprecher: Ist der Beitrag vom Presse(- und Informations)amt auf Bestellung hin „inszeniert“ worden? Oder besser: sind das „Fake News“?

[1] [http://68.media.tumblr.com/e2b211753453a778aa81ca121a0aa899/tumblr\\_ook2ps8a8n1sofvubo3\\_1280.jpg](http://68.media.tumblr.com/e2b211753453a778aa81ca121a0aa899/tumblr_ook2ps8a8n1sofvubo3_1280.jpg)



[2] [http://68.media.tumblr.com/1e8ce0ce85f57e8f8d5dd44fa917ffa3/tumblr\\_ook2ps8a8n1sofvubo1\\_1280.jpg](http://68.media.tumblr.com/1e8ce0ce85f57e8f8d5dd44fa917ffa3/tumblr_ook2ps8a8n1sofvubo1_1280.jpg)

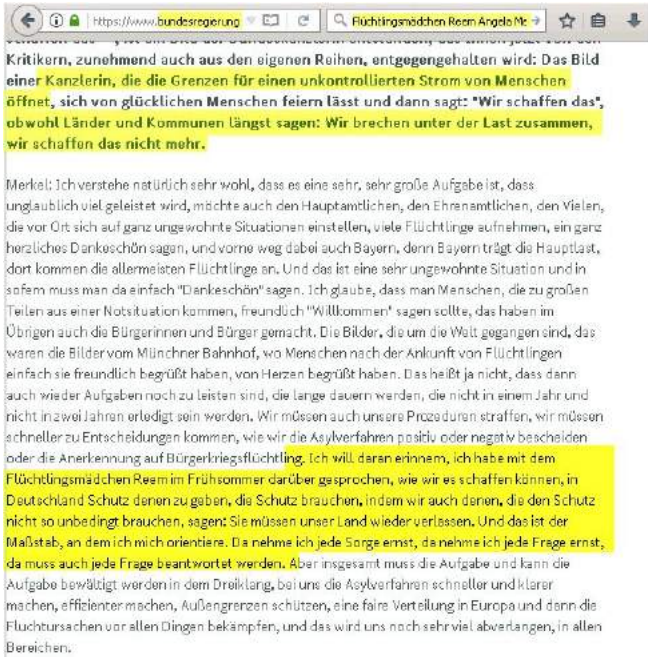

[3] [http://68.media.tumblr.com/8f7e9d80ee57aa52e55789dacba343f8/tumblr\\_ook2ps8a8n1sofvubo2\\_1280.jpg](http://68.media.tumblr.com/8f7e9d80ee57aa52e55789dacba343f8/tumblr_ook2ps8a8n1sofvubo2_1280.jpg)

### 17.04.2017 02:51 <http://sch-einesystem.tumblr.com/post/159679035883>

58% der Frankfurter Türken sind für eine Einstaatenlösung mit DEM TÜRKISCHEN TEIL KURDISTANS IN EINER ARABISCHEN LIGA NACH DEM VORBILD VON TIROL IN DER EU (wie Zypern) und ein gemeinsames Sultanat mit einer Nachkriegslösung für Irak, Syrien, ? bei ?ORIENTALISCH LAIZISTISCHER LEITKULTUR?? <http://www.spiegel.de/politik/deutschland/tuerkei-referendum-das-merkwaerdigste-wahlverhalten-der-deutschtuerken-kommentar-a-1143582.html>



[1] [http://68.media.tumblr.com/e39ae7534ada5f8d36d49c7677f4d18/tumblr\\_ook6lj7HBR1sofvubo2\\_1280.jpg](http://68.media.tumblr.com/e39ae7534ada5f8d36d49c7677f4d18/tumblr_ook6lj7HBR1sofvubo2_1280.jpg)



[2] [http://68.media.tumblr.com/8cf5187aa2cd189d5b7ba3f284457a8/tumblr\\_ook6lj7HBR1sofvubo1\\_1280.jpg](http://68.media.tumblr.com/8cf5187aa2cd189d5b7ba3f284457a8/tumblr_ook6lj7HBR1sofvubo1_1280.jpg)

### 17.04.2017 02:56 <http://sch-einesystem.tumblr.com/post/159679175598>

Fake News (über Trump) heißt jetzt Trump Fiction ?

[https://www.welt.de/print/die\\_welt/kultur/article163530396/Trump-Fiction.html](https://www.welt.de/print/die_welt/kultur/article163530396/Trump-Fiction.html)



[1] [http://68.media.tumblr.com/ef6d1bd3096feec879c7f75efc882794/tumblr\\_ook6tv8Xup1sofvubo1\\_1280.jpg](http://68.media.tumblr.com/ef6d1bd3096feec879c7f75efc882794/tumblr_ook6tv8Xup1sofvubo1_1280.jpg)

### 17.04.2017 06:54 <http://sch-einesystem.tumblr.com/post/159686123358>

BINGO ! Täter untern anderem Riek, Asfour (Libanesin, Kindenstführerin) ?



Nix Islamismus, ?REIKI Sekte? (pyramidensystem) <http://reiki-direkt.de/huessner/>

?Sie werden von religiösen Irren über die Entführung ihrer Tochter bedroht die Konten ?der Bank? .. financial Mangement, ?. International Advisors (Kunden aus dem Finanzdienstleistungsbereich) leerzuräumen, Genau von Pensionsfonds mit mehr als 10 Mrd US\$? Die ahbns ogar verucht miß zu entmündigen um an vollmachten zu kommen um computer abhoren zu können. Möglicherweise wollten sie auch an Daten über Rüttungszuführungen (Rohstoffe) ran. Die haben mehrfach verucht das Unternehmen zu kaoppem. Die schrecken vor nichts, wirlich gar nicht zurück und sind massivst gefährlich. inwieweit es möglicherweise eine Verbindung über den Libanon gibt kann ich ir spekulieren. Richtig ist daß Angriffe aus dem mittleren Osten kamen auf die Systeme.

<http://sch-einesystem.tumblr.com/post/93681261223/>

Ihr Drecksbulle seid dochst onst inemr so schnell Luet zusemmenzuschalgen, zu verschleppen monatläng ohen anklageerhebung in Haft zu nehmen, zu foltern, warum fuinktionert das eigenlich nur bei Männern? Warum könnt ihr nicht am l der bkloden Kuh voNSofur den Ladne ichtmachen? E smuß och langsam mal genügend an beweismaterial zusmegtragen sein um die für mindstens 10 Jahre einwandern zu lassen wegen erpresserischem nenschraub.

und was mein Scheisskinde angeht daß inwischen strafmündig genug für ein paar jähren Jugendarraset ist für das yseatsische dene egenn avter in den sizid hetzen DIE VOLLKOMMEN DRUCHGEKANLKTEN DIMMEN PENNR VERNICHTEN HIE RIN BEWIEMITEL Nch DEM NÄCHSTEN. UND ICH REISSE IHNEN DEN KOPF AB DN SCHEISSE REIN. Wo kommen ir denn da hin ihr deummen arschlöcher. gerichtaksten manipulieren,. Da shaben ir gerne in diesem soagnennet Rchetsstat.

Daran daß sie nacht 16 Jahren plötzlich so akribisch bemüht sidn Kontakt herzustellen nahme man ihnen gesagt hat daß es jetzt alnsgam auch mal genüge daß amn aufgrund ihre mher als ein Jahrzehnet andauernden folter auch am l die Schenauze voll hat zeigt daß es Ihnen een gerde nichtd arum geht irendjemadem z sienem recht zu verhelfen sodnern eldiglich dartzum weiter zu demütigen und sdistsich zu quälen.

Maximilian Baehring Hoelderlinstrasse 4 D-60316 Frankfurt M

.Gericht  
Gerichtsstraße 2  
D-60313 Frankfurt a.m.

Frankfurt a.M., den 07. Dezember 2016Meiner Ex samt ihrer verkommenen Familie geht es in ihrem Hass nur um eines: mich vor meinem Kinde größt-möglich herunterzumachen um so das Uding zu rechtfertigen zu versuchen für daß es überhaupt keine Recht-fertigung gibt: Dem eigenen Vater sein minderjähriges Kind seit mehr als 16 Jahren vorzuenthaltan damit er ihrer neuen Beziehung druch Wahrnehmung seines Umgangsrechtes (das ist das Recht für Kontakt zu Kind) oder eines Sorgerechtes (das etwa zu entscheiden daß das Kind nicht in eine Sekte hinein erzogen werden oder mit wissenschaftlicher Medizin statt mit religiösem Handauflegen behandelt werden soll wenn ihm etwas fehlt) nicht im Wege steht. Sein Kind hat Sie gegen dan Vater aufgehetzt. Für diese üble Hetze hätte sie als Belohnung dann ganz gerne auch noch Geld daß so der Sekte zufließen soll von welcher ich, der Vater, nicht wollte daß das Kind in Sie hinein erzogen wird wobei es explizit über diese Frage zur Trennung gekommen war.Uta Riek hat mich NACHWEISLICH und anhand von gerichtsakten HIEB UND STICHFEST NACHWEIS-BAR VERLEUMDET, das ebdeutet Sie hat dem gericht wieder besseren Wissens eine Lüge nach der anderen über mich aufgetischt und mich druch ihre böartigen auch öffentlichenAnwürfe in meiner unternehmerische Existenz ruiniert.Den Triumph daß Sie mich wie im Zoo dem Kidn in einem Irrenhaus vorführt um dem Kind klarzu-machen daß Väter Elternteile, Menschen zwoter Klasse sind wie es die Nazis von den Juden behauptet haben oder eben von geistig Behinderten lasse ich ihr ? auch aus erzieherischen Gründen - nicht. Das zutiefst menschenverachtende Erziehungsziel der Riek lautet:Väter sind minderwertige Idioten die bei der Erziehung ihrer Kinder gefälligst die Presse zu halten haben dafür aber zahlen sollen.Ich will nicht daß dies meinem Kidne oder anderen Kindern vermittelt wird. Es genügt daß dieNazis bestimmte Menschen unter ?Bedingungen egstellt haben die dazu geeignet sind den Fortbestand der Gruppe? **(f.S.d. § 6 Absatz (1) Satz 2,3,4 und 5 V(öiker)St(raf)G(esetz)B(uch))** zu behindern, ob man jemandem sein Kinder oder das Sorgerecht wegnimmt oder ihn wie damals zwangssterilisert ist in der konsequenz ? ein Leben ohne Kinder für vermeintlich Behinderte was deren Fortpflanzung eindämmen soll ? das selbe!Ich jedenfalls schütze mich nun vorsorglich dagegen die schlußendlich ganz allein auf Uta Rieks Verleumdungen zurückgehenden Versuche mich zu psychiatrisieren dazu zu nutzen mich noch weiter zu in meiner Menschen-würde ? das ist die Eigenschaft vor dem Recht immer als vollwertiger Mensch angesehen zu werden insbe-sondere als religiös Andersdenkender wie ein Jude, als politisch Oppositioneller, als Flugblattverfeiler, als geistig behindert und/oder arbeitsscheu Verleumdeter - alles Gruppen die von den Nazis verfolgt und getötet wurden ? dadurch beschädigen zu lassen der Wahrnehmung eines besuchs oder Umgangsrechtes in jener psychiatrischer Gefangenschaft zuzustimmen mit der man mich permanent wieder bedroht.Ich verfüge hiermit für meine Tochter ein Besuchsverbot für den Fall daß es irgend ein korruptes menschenverachtendes Psychiaterarschloch (Das sind abgesehen von Dr. W Hasselbeck alle Vertreter dieser Zunft) schaffen sollte ein Gericht davon zu überzeugen daß ich psychisch krank wäre weil er sich dafür für sich, berufs- oder Studienkollegen, oder eine Klinik in der er oder ein Studeinkollege tätig ist finanzielle Vorteile verspricht, wenn er dort druch ein Falschgutachten neue unfrewillige Kundschaft aquiriert die den Fortbestand seiner Planstelle sichert indem er sich an einer Krankenkasse, MEIENM ODER DRITT GELDERN SCHADLOS HÄLT



Sie werden von religiösen Irren über die Entführung ihrer Tochter bedroht die Konten "der Bank" leerräumen, Gnauer von Pensionsfonds mit mehr als 10 Mrd US\$

[1] [http://68.media.tumblr.com/b86be413fe63cade85a52aeca9709417/tumblr\\_ookhurPlzR1sofvubo1\\_1280.jpg](http://68.media.tumblr.com/b86be413fe63cade85a52aeca9709417/tumblr_ookhurPlzR1sofvubo1_1280.jpg)

**Maximilian Baehring**

Hoelderlinstrasse 4  
D-60316 Frankfurt am Main  
Fon: +49 / (0)69 / 17320776  
Fax: +49 / (0)69 / 67831634  
E-Mail: maximilian@baehring.at

Maximilian Baehring, Hoelderlinstrasse 4 D-60316 Frankfurt M.

Gericht  
Gerichtsstraße 2  
D-60313 Frankfurt a.m.

Frankfurt a.M., den 07. Dezember 2016

Meiner Ex samt ihrer verkommenen Familie geht es in ihrem Hass nur um eines: mich vor meinem Kinde größtmöglich herunterzumachen um so das Unding zu rechtfertigen zu versuchen für daß es überhaupt keine Rechtfertigung gibt: Dem eigenen Vater sein minderjähriges Kind seit mehr als 16 Jahren vorzuenthalten damit er ihrer neuen Beziehung druch Wahrnehmung seines Umgangsrechtes (das ist das Recht für Kontakt zu Kind) oder eines Sorgerechtes (das etwa zu entscheiden daß das Kind nicht in eine Sekte hinein erzogen werden oder mit wissenschaftlicher Medizin statt mit religiösem Handauflegen behandelt werden soll wenn ihm etwas fehlt) nicht im Wege steht. Sein Kind hat Sie gegen den Vater aufgehetzt. Für diese üble Hetze hätte sie als Belohnung dann ganz gerne auch noch Geld daß so der Sekte zufließen soll von welcher ich, der Vater, nicht wollte daß das Kind in Sie hinein erzogen wird wobei es explizit über diese Frage zur Trennung gekommen war.

Uta Riek hat mich NACHWEISLICH und anhand von gerichtsakten HIEB UND STICHFEST NACHWEIS-BAR VERLEUMDET, das bedeutet Sie hat dem gericht wieder besseren Wissens eine Lüge nach der anderen über mich aufgetischt und mich druch ihre böartigen auch öffentlichen Anwürfe in meiner unternehmerische Existenz ruiniert.

Den Triumph daß Sie mich wie im Zoo dem Kind in einem Irrenhaus vorführt um dem Kind klarzumachen daß Väter Elternteile, Menschen zweiter Klasse sind wie es die Nazis von den Juden behauptet haben oder eben von geistig Behinderten lasse ich ihr – auch aus erzieherischen Gründen - nicht. Das zutiefst menschenverachtende Erziehungsziel der Riek lautet:

**Väter sind minderwertige Idioten  
die bei der Erziehung ihrer Kinder  
gefälligst die Presse zu halten haben  
dafür aber zahlen sollen.**

Ich will nicht daß dies meinem Kind oder anderen Kindern vermittelt wird. Es genügt daß die Nazis bestimmte Menschen unter „Bedingungen gestellt haben die dazu geeignet sind den Fortbestand der Gruppe“ (i.S.d. § 6 Absatz (1) Satz 2,3,4 und 5 V(ölker)St(raf)G(esetz)B(uch)) zu behindern, ob man jemandem sein Kind oder das Sorgerecht wegnimmt oder ihn wie damals zwangssterilisiert ist in der Konsequenz – ein Leben ohne Kinder für vermeintlich Behinderte was deren Fortpflanzung eindämmen soll – das selbe!

Ich jedenfalls schütze mich nun vorsorglich dagegen die schließlich ganz allein auf Uta Rieks Verleumdungen zurückgehenden Versuche mich zu psychiatrisieren dazu zu nutzen mich noch weiter zu in meiner Menschenwürde – das ist die Eigenschaft vor dem Recht immer als vollwertiger Mensch angesehen zu werden insbesondere als religiös Andersdenkender wie ein Jude, als politisch Oppositioneller, als Flugblattverfeiler, als geistig behindert und/oder arbeitsscheu Verleumdeter - alles Gruppen die von den Nazis verfolgt und getötet wurden – dadurch beschädigen zu lassen der Wahrnehmung eines besuchs oder Umgangsrechtes in jener psychiatrischer Gefangenschaft zuzustimmen mit der man mich permanent wieder bedroht.

Ich verfüge hiermit für meine Tochter ein Besuchsverbot für den Fall daß es irgend ein korruptes menschenverachtendes Psychiaterarschloch (Das sind abgesehen von Dr. W. Hasselbeck alle Vertreter dieser Zunft) schaffen sollte ein Gericht davon zu überzeugen daß ich psychisch krank wäre weil er sich dafür für sich, berufs- oder Studienkollegen, oder eine Klinik in der er oder ein Studeinkollege tätig ist finanzielle Vorteile verspricht, wenn er dort druch ein Falschgutachten neue unfreiwillige Kundschaft aquiriert die den Fortbestand seiner Planstelle sichert indem er sich an einer Krankenkasse meinem oder an Dritt-Geldern schadlos hält.

[2] [http://68.media.tumblr.com/fac7e8e857e699d14b7504e9c04e0731/tumblr\\_ookhurPlzR1sofvubo2\\_r1\\_1280.jpg](http://68.media.tumblr.com/fac7e8e857e699d14b7504e9c04e0731/tumblr_ookhurPlzR1sofvubo2_r1_1280.jpg)





updated: 06.09.2016 13:25:44

[3] [http://68.media.tumblr.com/9cdca081ee924c11225ef8a58f1a566e/tumblr\\_ookhurPlzR1sofvubo3\\_r1\\_1280.jpg](http://68.media.tumblr.com/9cdca081ee924c11225ef8a58f1a566e/tumblr_ookhurPlzR1sofvubo3_r1_1280.jpg)



[4] [http://68.media.tumblr.com/07ab07729a1c310628cfcb5a3a663a0e/tumblr\\_ookhurPlzR1sofvubo4\\_r1\\_1280.jpg](http://68.media.tumblr.com/07ab07729a1c310628cfcb5a3a663a0e/tumblr_ookhurPlzR1sofvubo4_r1_1280.jpg)

---

**18.04.2017 05:08 <http://sch-einesystem.tumblr.com/post/159705687948>**

<http://merkaumussweg.free.dynip.name> seit 05:15 uhr netzstörungen. die haben gestern/hete nacht um 02:00 uhr anders als angekündigt nicht die vm-hosts in der dieselstrasse/franmkfurt a.m. rebootet sodnem vielmehr mist gebaut irgendwo in russland. naja, läuft wieder. #keinekatzenbilderbitte



[1] [http://68.media.tumblr.com/fe520ea329706d2e78a09dc0cda50031/tumblr\\_oolan1zRX1sofvubo2\\_1280.jpg](http://68.media.tumblr.com/fe520ea329706d2e78a09dc0cda50031/tumblr_oolan1zRX1sofvubo2_1280.jpg)



**#merkaumussweg - Protestaktion gegen die Verschlüsselung des FreeTV und für die Verschlüsselung des GEZ-Abo-TVs als PayTV / und ein „möpfe“ freies Frühstückfernsehen ohne „katzen“-bilder**

[2] [http://68.media.tumblr.com/30981d9d00c1d9210145ff559cff3a89/tumblr\\_oolan1zRX1sofvubo3\\_r1\\_1280.jpg](http://68.media.tumblr.com/30981d9d00c1d9210145ff559cff3a89/tumblr_oolan1zRX1sofvubo3_r1_1280.jpg)

**19.04.2017 05:04 <http://sch-einesystem.tumblr.com/post/159743086648>**

Wieder im freien IPTV Empfangbar Im Gegensatz zu Zattoo Werbefrei und auch aus dem Ausland:

<http://www.merkaumussweg.free.dynip.name>

Stimmt das Filmklischee mit dem hohen Frauenanteil am Publikum?

Bekommen die IPTV-Netzbetreiber eigentlich einen Anteil der werbeeinahmen fürs durchleiten der Werbung durch ihre Netze? Wenn ich mir ne Wrebeunterbrechung bei Sat1 ansche und ich zahle dafür strom und das Gerät, zahel ich dann nicht dem Werbenden siene Stromrechnung dafür daß er seien Werbung auf meinem TV-Gerät angezeigt bekommt? So in ewa wie ich aj auch die Entsorgungskosten für unerwäschte Presopekte und kostenlose Zeitungen bei der Müllabfuhr zu entrichten habe? Wenigsten ist Altpapier Rohstoff.

Wie sieht es mit der aus wenn ich das Sat1-Logo druch meine RouteLiete, sieht ihr das so empfindlich wie die EZB? <https://www.zentral-bank.eu/downloads/ezbcombiv2-anzeige-bestaetigung.pdf>

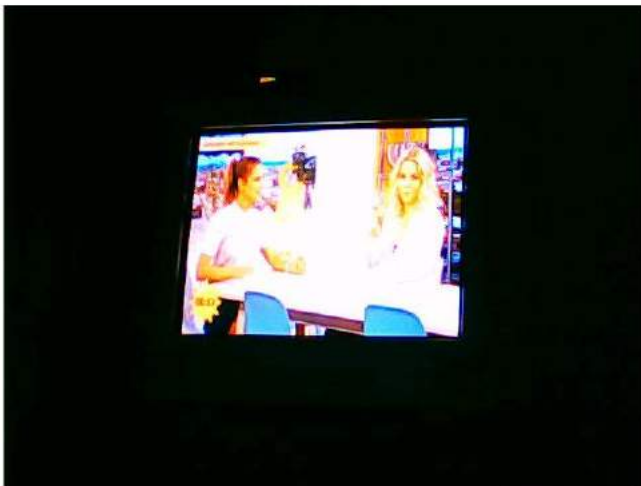

**Stop firelighting!**

[1] [http://68.media.tumblr.com/7a34f32bc06e2ff2e65e34befd479b62/tumblr\\_oon4rtlqDT1sofvubo1\\_1280.jpg](http://68.media.tumblr.com/7a34f32bc06e2ff2e65e34befd479b62/tumblr_oon4rtlqDT1sofvubo1_1280.jpg)



### Stimmt das Filmklischee mit dem hohen Frauenanteil am Publikum?

[2] [http://68.media.tumblr.com/724e0c4cf04d1d5f1f216abfd7271d38/tumblr\\_oon4rtlqDT1sofvubo2\\_1280.jpg](http://68.media.tumblr.com/724e0c4cf04d1d5f1f216abfd7271d38/tumblr_oon4rtlqDT1sofvubo2_1280.jpg)

### 19.04.2017 05:37 <http://sch-einesystem.tumblr.com/post/159743947193>

A propos pyromansiche Psychos auf der Couch die kein eignes Feurezeug haben dürfen sondern immer im Schwesternzimmer nahcfragen müssen:Wir leben im Zeitalter von Internet 4.0 Ich muß nicht mal mehr zum Fern-sehen zu Hause sein! Ich kann einem rauchenden Mitzuschauer Feuer für seine Zigarette aus der Ferne geben. Etwa einem RAF Terroristen der an Sylvester im Knast fresnieht, aber nur wenn er seine Knaller weit genug von der Vorrichtung weghält versteht sich.

So, jetzt ist es an der Zeit für einen virtuellen Schluck Kaffee aus der Thermos-kanne und eine virtuelle Zigarettenpause

<http://www.merkaumussweg.free.dynip.name>

Der Versuchsaufabu steht auf einem Gestell zum Wäschetrocknen. Der Edding 3000 der im Versuchsaufbau alst Szativ dient läßt die kompakte Baugröße erkennen. Wir sehen das Relais-Feuerzeug (<http://www.elighter.zentral-bank.eu>) mit Diode, einen alten USB-Stick für die WALN/UMTS-Internet-verbinding (es geht auch mit zwo redundanten, damit die Behörden die Verbindung nicht untbrechen können wenn sowas auf den Drohen installeirt wird) unddie Webcam die duchaus auch Live-Bilder mit ner hohen Framerate udn Ton liefern könnte. Aber dann verklagt mich neben der EZB auch noch Sat1.



A propos pyromansiche Psychos auf der Couch die kein eignes Feurezeug haben dürfen sondern immer im Schwesternzimmer nahcfragen müssen: Wir leben im Zeitalter von Internet 4.0 Ich muß nicht mal mehr zum Fern-sehen zu Hause sein! Ich kann einem rauchenden Mitzuschauer Feuer für seine Zigarette aus der Ferne geben. Etwa einem RAF Terroristen der an Sylvester im Knast fresnieht, aber nur wenn er seine Knaller weit genug von der Vorrichtung weghält versteht sich.

[1] [http://68.media.tumblr.com/717c72c423a0796e5771497cac9f1c61/tumblr\\_oon6a4m9Oe1sofvubo1\\_1280.jpg](http://68.media.tumblr.com/717c72c423a0796e5771497cac9f1c61/tumblr_oon6a4m9Oe1sofvubo1_1280.jpg)



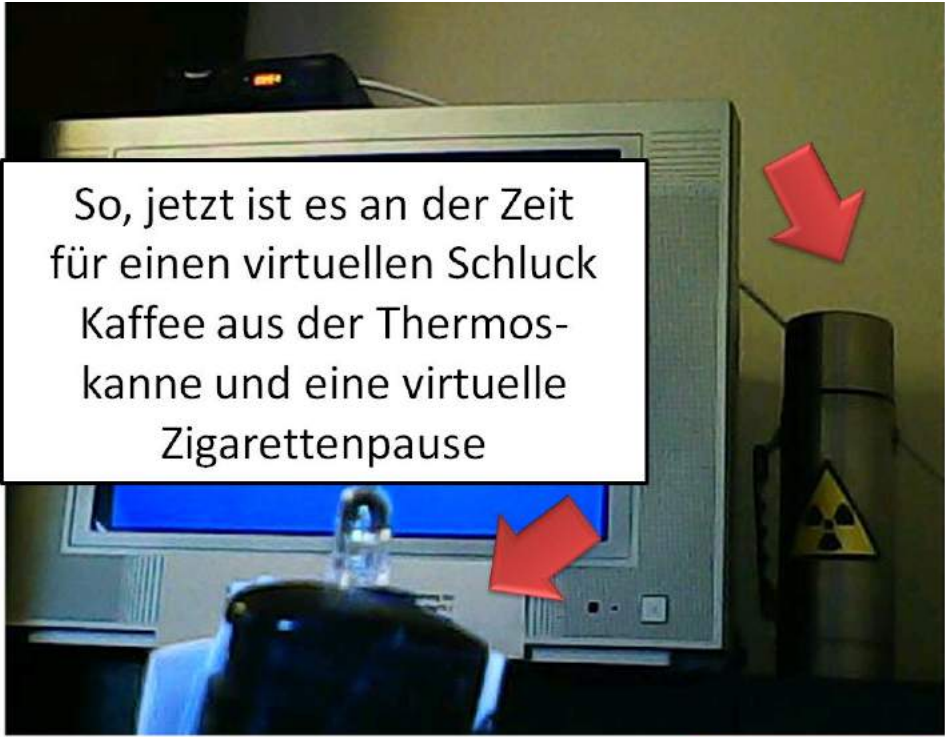

Let there be light!

[2] [http://68.media.tumblr.com/1774a1f3fc74d61e89e7ecf6302ff49d/tumblr\\_oon6a4m9Oe1sofvubo2\\_r1\\_1280.jpg](http://68.media.tumblr.com/1774a1f3fc74d61e89e7ecf6302ff49d/tumblr_oon6a4m9Oe1sofvubo2_r1_1280.jpg)



[3] [http://68.media.tumblr.com/d7da1d25db65298de3b572765385c3a0/tumblr\\_oon6a4m9Oe1sofvubo3\\_r1\\_540.jpg](http://68.media.tumblr.com/d7da1d25db65298de3b572765385c3a0/tumblr_oon6a4m9Oe1sofvubo3_r1_540.jpg)

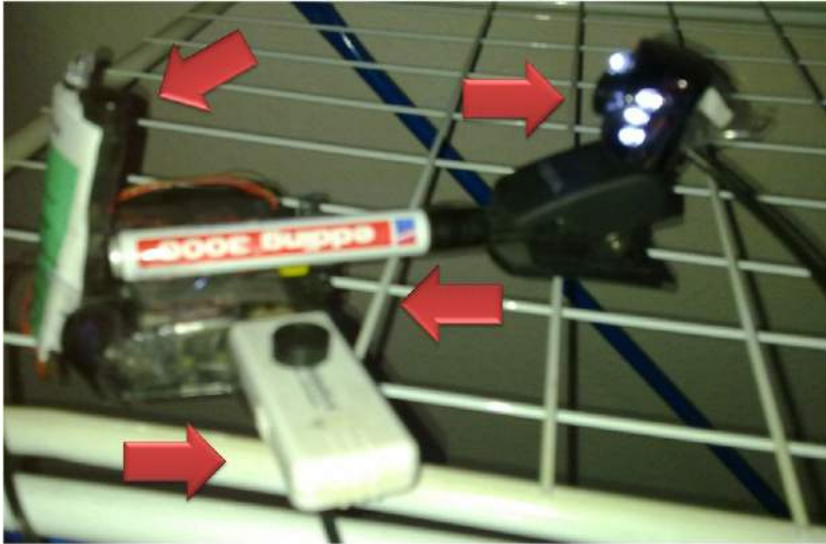

Internetverbindung via WLAN/UMTS, Diode/230V Relais Feuerzeug „Webcam“ (auch für Livestreams) und RasPI-Single-Board-Computer

[4] [http://68.media.tumblr.com/36af053ffd86f4969dee70b8e8b75357/tumblr\\_oon6a4m9Oe1sofvubo4\\_r1\\_1280.jpg](http://68.media.tumblr.com/36af053ffd86f4969dee70b8e8b75357/tumblr_oon6a4m9Oe1sofvubo4_r1_1280.jpg)

---

**19.04.2017 10:34** <http://sch-einesystem.tumblr.com/post/159768217868>

20. april war da nicht von der firma schönerwohnen ihrem geschäftsführer der geburtstag?



[1] [http://68.media.tumblr.com/6e42795f28e76ec356c179a251ca69b9/tumblr\\_ooohctAGG01sofvubo1\\_1280.jpg](http://68.media.tumblr.com/6e42795f28e76ec356c179a251ca69b9/tumblr_ooohctAGG01sofvubo1_1280.jpg)

---

**19.04.2017 10:34** <http://sch-einesystem.tumblr.com/post/159768229878>

Update/Nachtrag: ( Keine Werbung )

#SAT1IstKäufflich

nur 1,59 ?uro am Tag 9,99 monatlich oder 99,99 im Jahr!

---

<https://de.wikipedia.org/wiki/Trojan-Room-Kaffeemaschine>

Was geschah nochmal mit Frühstücks-Fernsehsendern in denen diese ehemalige Musikfernsehmoderatorin auftauchte? <https://www.cnet.com/news/why-smart-coffee-makers-are-a-dumb-but-beautiful-dream/>

<http://decl-war.tumblr.com/post/143224309678/> (als bilder, oder, als video) <http://decl-war.tumblr.com/post/143223993007/>

<http://sch-einesystem.tumblr.com/post/159743947193/>

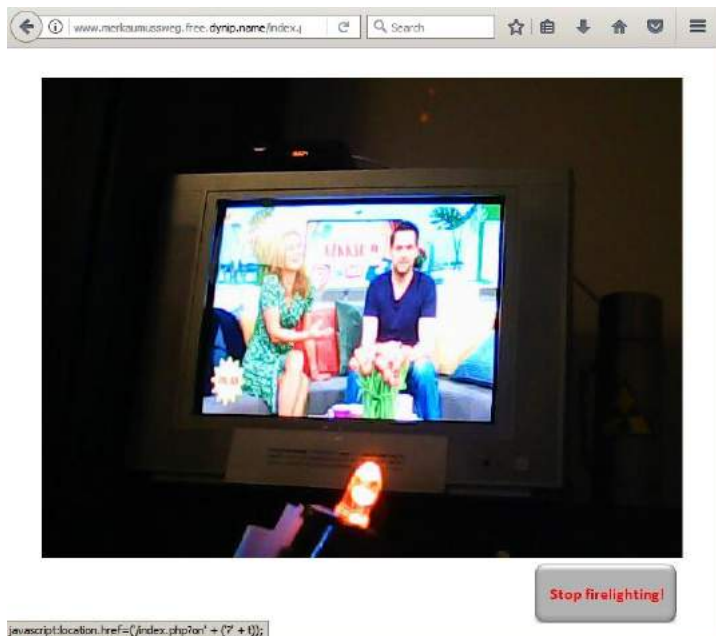

javascript:location.href={index.php?an'+(7+0)};

[1] http://68.media.tumblr.com/d55ec9496e064b9a0f84f59195a39ffa/tumblr\_ooohdiNPUC1sofvubo6\_r1\_1280.jpg

The screenshot shows the Zattoo website's pricing page. It compares a "FREE" service with a "PREMIUM" service. The PREMIUM service is highlighted with a red circle around its pricing options.

	FREE	PREMIUM
Qualität	Standard SD-Bildqualität	bessere Bildqualität, mit 35 HD-Sendern
Sender	74 Sender <sup>1</sup>	90 Sender <sup>1</sup> Inklusive RTL, Vox, n-tv, RTL-NITRO, Super RTL, RTL II, TOGGGO Plus, RTLplus, Pro7, SAT.1, Kabel1, sixx, SAT.1 Gold, ProSieben MAXX, Kabel 1, Roku, Eurosport 1 <sup>2</sup>
Davon in HD	6	35
Werbung	Senderwechsel mit Zattoo-Werbung	Werbefreies Umschalten <sup>3</sup>
Restart	✗	Laufende Sendungen von Anfang an schauen (für einige Sender verfügbar, u.a. RTL, ARD, ZDF)
	aktuell FREE	<ul style="list-style-type: none"> <li>1 Tag für 1,99 EUR</li> <li>1 Monat für 9,99 EUR</li> <li>12 Monate für 99,99 EUR</li> </ul>

[2] http://68.media.tumblr.com/25defd19ed18725865072b58f41ff48/tumblr\_ooohdiNPUC1sofvubo8\_r1\_1280.jpg

#SAT1istKäuflich  
#MerkaulstBillig

[3] http://68.media.tumblr.com/a59f80dbac6681fce97f69d698fee35d/tumblr\_ooohdiNPUC1sofvubo7\_r2\_400.jpg

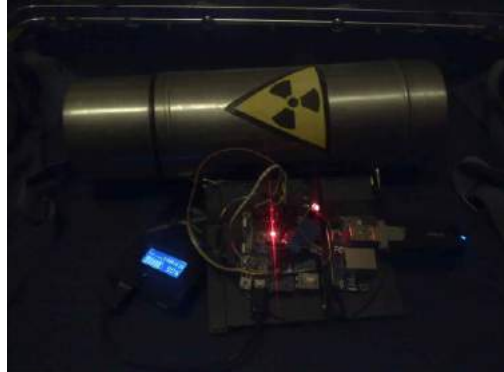

[4] http://68.media.tumblr.com/45a644b1b9af936741636648f32ecd76/tumblr\_ooohdiNPUC1sofvubo2\_r1\_500.jpg



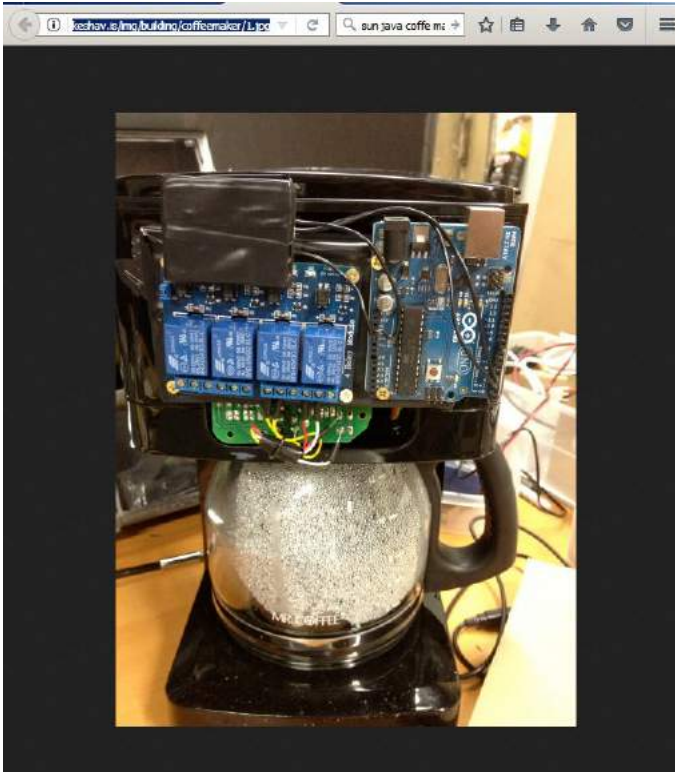

[5] [http://68.media.tumblr.com/3dbdb46f0eb2e7017fbb07393a9632/tumblr\\_ooohdiNPUC1sofvubo3\\_r1\\_1280.jpg](http://68.media.tumblr.com/3dbdb46f0eb2e7017fbb07393a9632/tumblr_ooohdiNPUC1sofvubo3_r1_1280.jpg)

**„coffee machine ... I am calling you“**  
 Textzeile aus Musik zu einem Film (irgendwas mit „Baghdad“)

[6] [http://68.media.tumblr.com/d124084759de358ecbe225841305f82d/tumblr\\_ooohdiNPUC1sofvubo1\\_1280.jpg](http://68.media.tumblr.com/d124084759de358ecbe225841305f82d/tumblr_ooohdiNPUC1sofvubo1_1280.jpg)

WIKIPEDIA  
The Free Encyclopedia

Article Talk

Trojan Room coffee pot

From Wikipedia, the free encyclopedia

The **Trojan Room coffee pot** was a coffee machine located next to the so-called Trojan Room, in the old Computer Laboratory of the University of Cambridge, England, which in 1991 provided the inspiration for the world's first webcam.

To save people working in the building the disappointment of finding the coffee machine empty after making the trip to the room, a camera was set up, providing a live picture of the coffee pot to all desktop computers on the office network. After the camera was connected to the Internet a few years later, the coffee pot gained international notoriety as a feature of the fledgling World Wide Web, until it was retired in 2001.

Contents [hide]

The coffee pot as displayed in XCoffee

[7] [http://68.media.tumblr.com/44e70f4dc44ce4c620beb92a2e04b250/tumblr\\_ooohdiNPUC1sofvubo4\\_r1\\_1280.jpg](http://68.media.tumblr.com/44e70f4dc44ce4c620beb92a2e04b250/tumblr_ooohdiNPUC1sofvubo4_r1_1280.jpg)



[8] [http://68.media.tumblr.com/8d82fab30fe53b3187827decaa15b78/tumblr\\_ooohdNPUC1sofvubo5\\_r1\\_1280.jpg](http://68.media.tumblr.com/8d82fab30fe53b3187827decaa15b78/tumblr_ooohdNPUC1sofvubo5_r1_1280.jpg)

## 20.04.2017 05:56 <http://sch-einesystem.tumblr.com/post/159781038928>

Powersätze für die entnazifizierte Dönerbude (mit) ohne scharf(em S/SZett):

#MerkaUIstNichtScharf <http://www.merkaumussweg.free.dynip.name>

Außerdem hieß es SAT1 würde mit DVB-T am 29. März 2017 abgeschaltet. War das FAKE NEWS - so ne Facebook-Challenge - und/oder steckt da die NSA hinter (oder - keine Werbung - hp wie bei der ESA - [https://www.youtube.com/watch?v=EP7BMh\\_7CB0?](https://www.youtube.com/watch?v=EP7BMh_7CB0?)

was @dasistkeinjanboehm @jesusjanboehm oder @janbohmermann oder jan.boehmermann@zentral-bank.eu angeht wegen der facebook/twitter Nicknames/Identitäten:

<http://take-ca-re/tc.htm>

Wer hat denn hier mit dem Identitätsfälschen angefangen?

~~~~

Nachtrag/Update: (<https://sfy.ru/?script=philadelphia>)

Okay? Say I've got to send a pilot into enemy territory, and he's gonna be flying a plane that cost 350 million dollars? Who am I going to put into that plane? A rookie who can't cut the grade, because I want to see if he'll rise to the challenge? Or am I going to give that assignment to my best pilot, my most experienced, [?]. The very best I've got?

[?]

Could somebody please explain thatto me? like I'm a six year old?

<http://wuergeljagd.tumblr.com/post/14702082115/>

Zu Richtrein Butz! Richterinnen lehne ich aus Protest ab, weil wenn man bei Männern und Frauen beim Sorgericht mit zweierlei Maß misst dann muss man auch mit zweierlei Maß messen was die Befähigung zum Richteramt angeht. ES DÜRFTE UNSTREITIG SEIN DASS MÄNNER (noch!) KEINE KINDER GEBÄREN. ALSO HABEN SIE EIN GERINGERES RISIKO FÜR MEHRERE WOCHEN WEGEN EINER SCHWANGERSCHAFT AUSZUFALLEN und DIENST-UNFÄHIG zu SEIN. DER DURCHSCHNITTLICHE MANN IST ALSO ? WENN MAN MAL DAVON AUSGEHT DASS ER KEINE LEBENSZEIT DAMIT VERGEUDEN MUSS WEHR- ODER ERSATZDIENST ZU LEISTEN FÜR DEN STEUERZAHLER DIE KOSTENTESHNSICH EFFIZIENTERE ALTERNATIVE. DAS SAGT AUCH DIE RENTEN-STATISTIK ANHAND DER NACHGEWISEN WERDEN KANN WIE VIEL LEBENSARBEITSZEIT TATSÄCHLICH MIT ARBEIT VERBACHT WURDE. EINE FRAU IST FÜR'S RICHTERAMT IMMER SCHIECHTER GEEIGNET ALS EIN MANN. SIE KANN JEDERZEIT DRUCH SCHWANGERSCHAFT AUSFALLEN. BEI EINER RICHTERIN DIE DURCH GUTES AUSSEHN AUFFALLT WÄRE DAS RISIKO ERHÖHT WEIL DIE MEHR PAARUNGSSALTERANTIVEN HAT, STUDIEN IN SINGEBÖRSEN HABEN ERGEBEN: MÄNNER GEHEN BEI DER PARTNERWAHL NACH AUSSEHEN FRAUEN NACH VERSORGUNGSSICHERHEIT/STELLUNG/VERMÖGEN. Wenn Männer per Geschlecht schlechter geeignet sind Kinder großzuziehen was die banchteiligung im § 1626a BGB ja Jahrelang diskriminiert unterstellt hat, dann darf man Fartuen auch da Rechtsprechen ein Richteramt auszukleiden. Abgesehen davon ist der Job des Strafrichters gefährlich. Einem Mann dürfte es aufgrund der in jedem Sportalmnach nachzulesenden besseren körperlich Belastbarkeit von Männern wenn es zum Kampf mit einem rachsüchtigen Fehlverurteilten kommt leichter fallen sich zu verteidigen als einer Frau. Einer bedrohten Richterinnen muß man eher Personenschutz zur Seite stellen als einem bedrohten Richter der beim Bund gelernt hat eine Waffe zu benutzen und sich zu verteidigen. Noch so ein Kostenfaktor. Man denke auch nur mal an die ganzen freien Parkplätze die entstehen würden wenn KÖERLICH UNTEREGENE Frauen endlich einsehen würden daß sie ohne männliche Begleitung einfach nicht Autofahren sollen. Allein unsere Frau Zajac das IN KLAMMERN angebliche IN KLAMMERN ?ANFÜHRUNGSZEICHEN? Opfer ?ANFÜHRUNGSZEICHEN? DURCHGESTRICHEN der Körperverletzung DURCHGESTRICHEN meiner Notwehr die erforderlich war um mich soweit zu befreien daß ich die Polizei rufen konnte. Frauen sind bei Angriffen sind körperlich unterlegen sonst bräuchte man keine Frauenparkplätze.

Richter Staatsanwälte und Polizeibeamte dürfen einer erhöhte Gefährdung gegenüber der Normalbevölkerung aufweisen Opfer eines Gewaltdeliktes zu werden weil Sie viel mit Straftätern zu tun haben und zwar nicht indem Sie sie aus dem Kanst holen, deshalb sind Verteidigerinnen wahrscheinlich seltener Opfer als Staatsanwältinnen, sondern einbuchten. Aber auch das legt nahe: FRAUEN SIND FÜR'S STRAFRICHTERAMT schlechter geeignet. Haben Sie schonmal einen Flugkapitän gesehen dessen millionenteurer Jet Monatelang im Hangar steht weil er ein Kidn austrägt und im Mutterschutz ist und sich keine Urlaubsvertretung aufreiben lässt? Wen setzen sei also ans Steuer eine nagelneuen Jets? Irgendeine Frau die permanent wegen Kinderkriegen ausfällt und wen sie ind er infertilen phase/Menopause ist als Pilotin nicht mehr geeignet oder jemanden der besser geeignet ist was die Anfälligkeit für Schwangerschaften angeht. Sie verstehen, Männer sind Champagner, Hummer und Kaviar Frauen allenfalls Bier und Sandwich. ENTWURF @OLG - CC: LG Das vortsehende ist einer Email an meinen Verteidiger entnommen. Ich habe diesen beauftragt Beschwerde einzulegen. Ich hab etwas hegen Klischees. So etwa das Klischee das Männer im Täter und Frauen immer Opfer sind. Diesem Klischee liegt die Richtrein hier. Hätte sie erstam den Tatablauf geklärt wäre ihr längst aufgefalle daß ich mich notgewehrt habe und Notwehr ist auch dann straffrei wenn sie sich gegen eine Frau richtet. Es ist ganz eindeutig daß der Alltagssexismus und die permanente Nerisierung im Fernsehen die Richterinnen Blind gemacht hat nicht für das anseh des eschechtes sondern dafür daß Frauen auch Täterinnen sein können und Männer sich dann (not)wehren müssen. Ich nehme ihr das auch gar nicht übel. Genau wie Kindern in ihren Cartoon-zeichentrickfilmen un-unterbrochen beigebracht wird das soziales Verhalten gegenüber Größeren also Autoritäten okay ist (die Maus Jerry gegen den kater Tom etwa) u dviel soziales Verhalten im Alltag auf diese unter-schweligen Botschaften wie man sich zu Verhalten hat aus dem Fernsehen zurückzuführen sein dürfte

so zeigt das Frehsene gerne das Stereotyp vom Gewalttätigen Mann und der kreischenden beschützens-werten Frau die sich nicht wehren kann. Das ist fester Bestandteil unserer ?Erziehung?. Genau wie dass Beate Uhse, theres Orłowski und Doly Bustar zwangsprostituierte sind und keien kanllharten Geschäfte-macherinnen. Dshalb glaeen Frauen ja auch immer noch ein Anrecht darauf zu haben von Männern versorgt zu werden. Eine Hausfrau schaut niemand schräg an weil sie keien Erwerbstätigkeit nachgeht. Aber ein Mann der zu Hause liebt und sein Kind ANTEILIG selbst großziehen will -> das geht gar nicht. Da müste die Frau ja arbeiten gehen und ihm Unterhakt zahlen. Ich bleibe dabei: Die Richterinnen ist schlechter geeignet weil Sie wegen ihres - laut des mich als Sexist dargestell habenden RA Gutthke - guten Aussehens ein ERHÖHTES RISIKO hat - wie Frau Hett - die Schwester des sexuellen Missbrauchers Schutzbefohlener aus der Klinik Baumstark - das formuliert hätte - ?einen Braten in die Röhre geschoben zu bekommen? und dann für mehrere Wochen auszufallen. Einer nach der Kinderzeit wieder in den Beruf Einsteigerin fehlt es an Erfahrung. Kinderlose Richterinnen sind wahrscheinlich herzlose Karrierefrauen, der Schlag der sich freiwillig zur Bundeswehr meldet ohne zu müssen WEIL SIE GEWALTGEIL sind. Sei dem Jahr 2001 beschwere ich mich regelmäßig über überlenage Verfahrensdauern. Seit nunmehr fast 16 Jahren habe ich mein Kind nicht gesehen weil die Gelchberchtigung dazu führt das an Gerichten Männer als Lückenbüßer für Juristinnen herhalten zu müssen die plötzlich meinen doch Kinder in die Welt setzen zu müssen statt NUR Karriere zu machen. Das hält den ganzen Betrieb auf. abgesehen davon kostet es den Steuerzahler unglaublich viel Geld weil er auch noch die Kinderbetreuung bezuschussen muss. Wäre es nicht der öffentliche Dienst wo man Quoten durchsetzen kann weil die Deppen von Steuerzahlern es ja berappen müssen, eine Frau hätte wahrscheinlich keien Chance am Arbeitsmarkt DES ERHÖHTEN RISIKOS wegen. Ich lege daher mit

obstehender ausführlichen Begründung beschwede gegen den Beschluss ein.

HD-Fernsehen. Schärfer als die Realität - Windows Internet Explorer

http://www.sat1.de/

SAT.1 SENDUNGEN A-Z GANZE FOLGEN TV-PROGRAMM RATGEBER NEWS

Mit HD sehen Sie schärfer als die Realität!

SCHÄRFER ALS DIE REALITÄT.

Empfang - Sat.1 - Windows Internet Explorer

http://www.sat1.de/service/kontakt-hilfe/empfang

Empfang - Sat.1

Satellit

Über einen automatischen Suchlauf des Receivers werden alle verfügbaren Programme gefunden. Neu gefundene Programme werden nachträglich auf andere Plätze umprogrammiert werden.

Andere

Oder du nutzt den kostenlosen Dienst von [www.sender-liste.de](http://www.sender-liste.de) für eine automatisch gut sortierte Senderliste.

Die Frequenzdaten lassen sich aber auch manuell einprogrammieren.

Digitaler Empfang:

Satellit: ASTRA (1L)  
 Orbitalposition: 19.2° Ost  
 Frequenz: 12.544 MHz  
 Polarisation: horizontal  
 Transponder: 107  
 Symbolrate: 22.000 Ms/s  
 Fehlerkorrektur (FEC): 5/6

Kabel

HDTV-Tarifvergleich

Anbieter, Tarife und Preise

Vergleichen Sie **kostenlos** auf einen Klick die der HDTV-Anbieter und sparen sie bis zu **420.**

[1] http://68.media.tumblr.com/7082cd8769fe2eba10ddd68b603dd019/tumblr\_oop1to0Mwz1sofvubo1\_1280.jpg

www.merkau... free: dynp.name



Let there be light!

[2] http://68.media.tumblr.com/712592adad496592d73bc4099c9fabee/tumblr\_oop1to0Mwz1sofvubo2\_1280.jpg

#MERKauIstNichtScharf

[3] http://68.media.tumblr.com/51385f3630cb1f1db59098b39ae2a52f/tumblr\_oop1to0Mwz1sofvubo8\_r1\_500.jpg



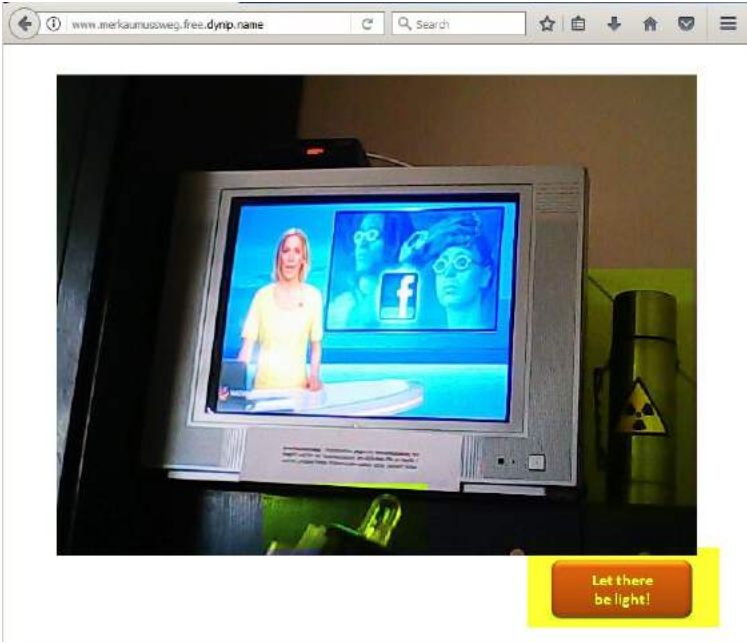

[4] http://68.media.tumblr.com/2886dc4e0fe6abfde9f76f2ddee648/tumblr\_oop1to0Mwz1sofvubo3\_1280.jpg

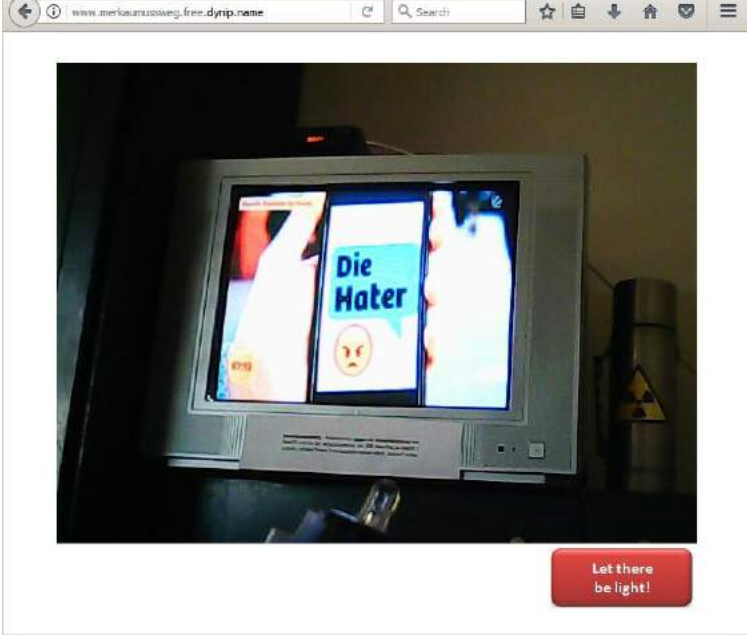

[5] http://68.media.tumblr.com/d84c07e780667bd0d811b01431fa3c5/tumblr\_oop1to0Mwz1sofvubo5\_r1\_1280.jpg

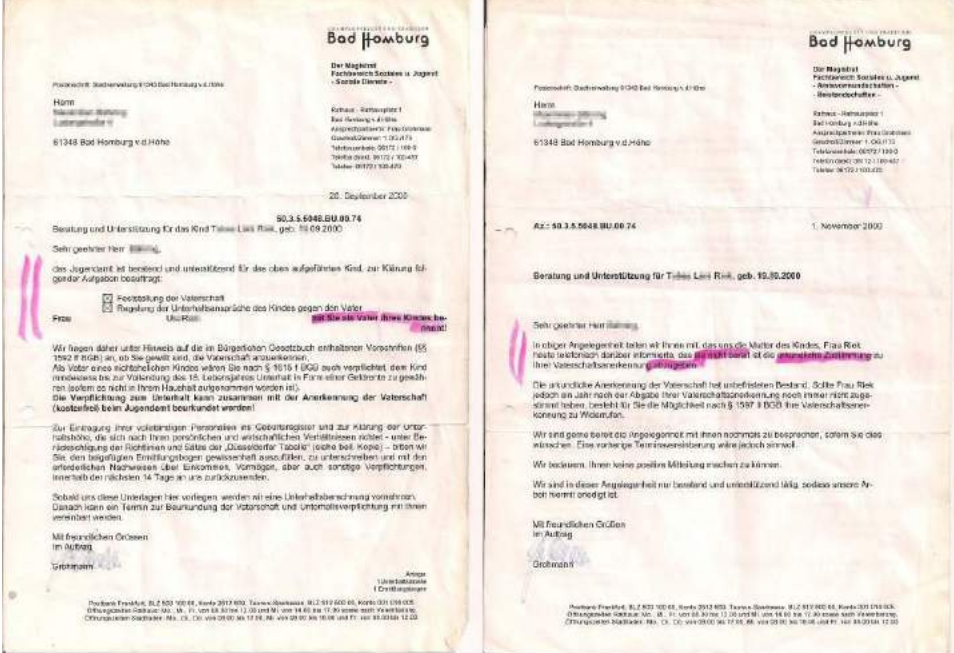

[6] http://68.media.tumblr.com/c8f107b6fbcccd588c0659c7f05aac99/tumblr\_oop1to0Mwz1sofvubo6\_r2\_1280.jpg





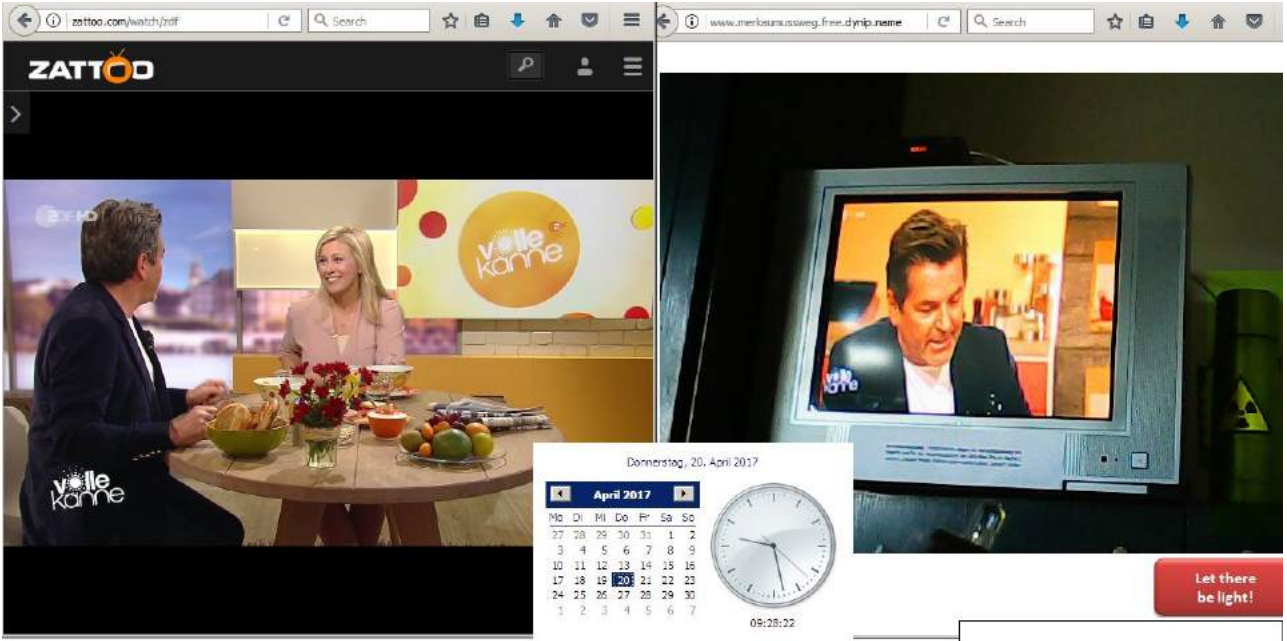

[1] [http://68.media.tumblr.com/b7c9d9402a4e46bd17053f697792407c/tumblr\\_oop6irOmw41sofvubo1\\_1280.jpg](http://68.media.tumblr.com/b7c9d9402a4e46bd17053f697792407c/tumblr_oop6irOmw41sofvubo1_1280.jpg)

**#VOLLEKANNECAM**  
**#LIVESTREAModerFAKENEWS**

[2] [http://68.media.tumblr.com/790dded219bc444e68c4b9e19a0f3860/tumblr\\_oop6irOmw41sofvubo6\\_r1\\_400.jpg](http://68.media.tumblr.com/790dded219bc444e68c4b9e19a0f3860/tumblr_oop6irOmw41sofvubo6_r1_400.jpg)



[3] [http://68.media.tumblr.com/44e70f4dc44ce620beb92a2e04b250/tumblr\\_oop6irOmw41sofvubo5\\_r1\\_1280.jpg](http://68.media.tumblr.com/44e70f4dc44ce620beb92a2e04b250/tumblr_oop6irOmw41sofvubo5_r1_1280.jpg)



[4] [http://68.media.tumblr.com/3dbb46f0eb2e7017fbbec07393a9632/tumblr\\_oop6irOmw41sofvubo3\\_r1\\_1280.jpg](http://68.media.tumblr.com/3dbb46f0eb2e7017fbbec07393a9632/tumblr_oop6irOmw41sofvubo3_r1_1280.jpg)





[5] [http://68.media.tumblr.com/8d82fab30fe53b3f87827decaaf5b78/tumblr\\_oop6irOmw41sofvubo4\\_r1\\_1280.jpg](http://68.media.tumblr.com/8d82fab30fe53b3f87827decaaf5b78/tumblr_oop6irOmw41sofvubo4_r1_1280.jpg)



[6] [http://68.media.tumblr.com/45a644b1b9af936741636648f32ecd76/tumblr\\_oop6irOmw41sofvubo2\\_r1\\_500.jpg](http://68.media.tumblr.com/45a644b1b9af936741636648f32ecd76/tumblr_oop6irOmw41sofvubo2_r1_500.jpg)

## 20.04.2017 09:03 <http://sch-einesystem.tumblr.com/post/159801746988>

Deutschland ist ein Land in dem Server und Router fernsehen schauen und deshalb müssen Firmen in deren Büros internetfähige Server stehen die Rundfunkabgabe zahlen. Nach der EEG/Ökosteuer wieder ein Argument für ein Deutsches Rechenzentrum. <https://www.heise.de/newsticker/meldung/Urteil-Fuer-Buero-PC-werden-Rundfunkgebuehren-faellig-193439.html>

#GEZInternetPC #Rundfunkbeitragszwangsabo

<https://www.welt.de/wirtschaft/webwelt/article109585342/Karlsruhe-Internetfaehige-PC-sind-GEZ-pflichtig.html>

Als erster !!!leinsel!!! jubeln während andere noch bangen: auf dem per Webcam abgefilmter Fernsehschirm von mir fallen beim Fußballspiel die Tore zuerst (vor Zattoo/ZDF ?Live?-Stream)!

#ADIPARTY - Drei unterschiedliche LIVESIGNale

1 mal per Sat/Webcam,

<http://www.adiparty.free.dynip.name>

1 mal per Zattoo

<https://zattoo.com/watch/zdfneo>

1 mal per ZDF Website

<https://www.zdf.de/sender/zdfneo/zdfneo-live-beitrag-100.html>

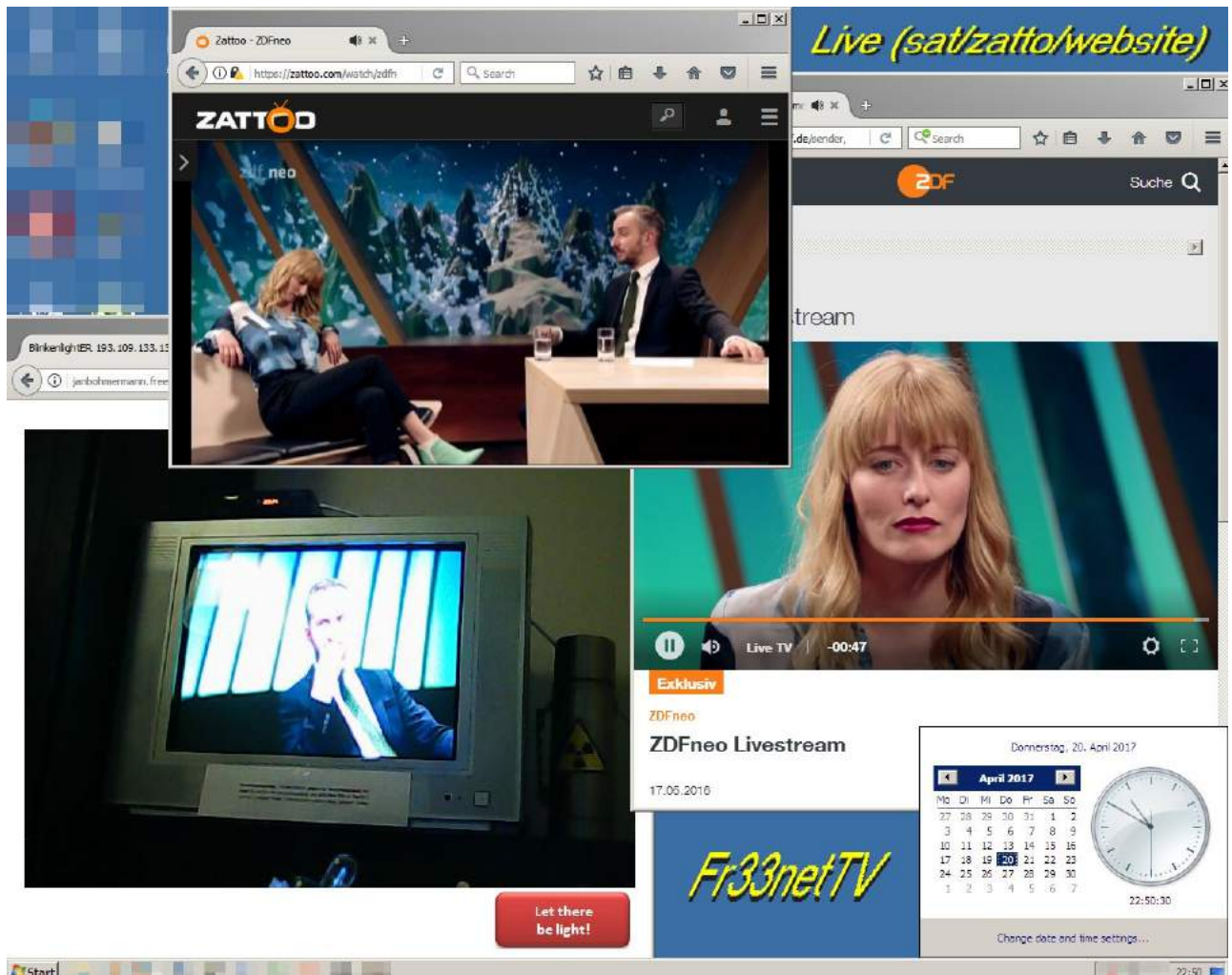

[1] [http://68.media.tumblr.com/4c789534ca110bbc27e7f1dacce4534/tumblr\\_o0q7umD5Ln1sofvubo2\\_1280.jpg](http://68.media.tumblr.com/4c789534ca110bbc27e7f1dacce4534/tumblr_o0q7umD5Ln1sofvubo2_1280.jpg)

Als **erster!!!** **1** **einself!!** jubeln während andere noch bangen: **auf dem per Webcam abgefilmter Fernsehschirm von mir fallen beim Fußballspiel die Tore zuerst** (vor Zattoo/ZDF „Live“-Stream)!

[2] [http://68.media.tumblr.com/514ca696468096561cbd22d31ddf5a7/tumblr\\_o0q7umD5Ln1sofvubo3\\_r1\\_1280.jpg](http://68.media.tumblr.com/514ca696468096561cbd22d31ddf5a7/tumblr_o0q7umD5Ln1sofvubo3_r1_1280.jpg)

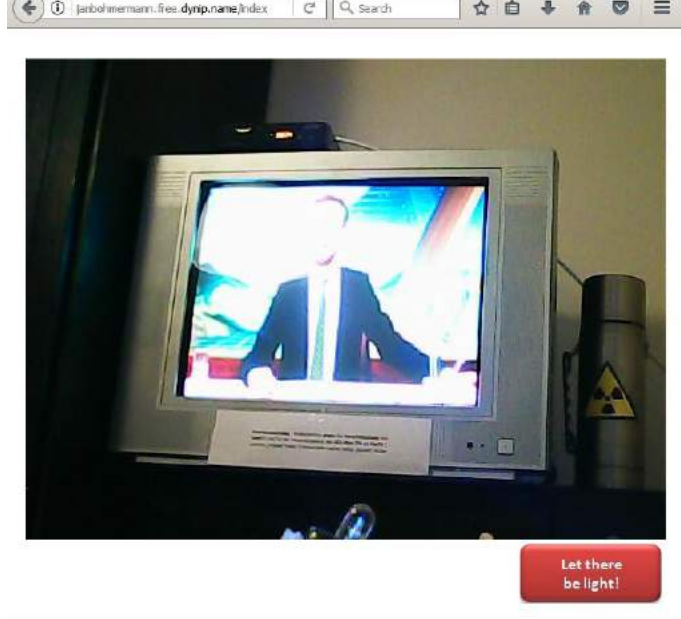

[3] [http://68.media.tumblr.com/1dc70cfa15c52c34353d674d1da8b02/tumblr\\_o0q7umD5Ln1sofvubo1\\_1280.jpg](http://68.media.tumblr.com/1dc70cfa15c52c34353d674d1da8b02/tumblr_o0q7umD5Ln1sofvubo1_1280.jpg)

# #GEZInternetPC

## #Rundfunkbeitragszwangsabo

[4] [http://68.media.tumblr.com/77ddc7d283b9c6528e3c87597da17fc1/tumblr\\_o0q7umD5Ln1sofvubo4\\_r1\\_1280.jpg](http://68.media.tumblr.com/77ddc7d283b9c6528e3c87597da17fc1/tumblr_o0q7umD5Ln1sofvubo4_r1_1280.jpg)



[5] [http://68.media.tumblr.com/230fe081cef8ecadc6a47c617179a66f/tumblr\\_o0q7umD5Ln1sofvubo5\\_r1\\_1280.jpg](http://68.media.tumblr.com/230fe081cef8ecadc6a47c617179a66f/tumblr_o0q7umD5Ln1sofvubo5_r1_1280.jpg)

**23.04.2017 12:57** <http://sch-einesystem.tumblr.com/post/159897834648>

Maximilian Bähring - Hölderlinstraße 4 - D-60316 Frankfurt a.M.

per Telefax: +49-7531-36558-22

Kanzlei Uricher Rechtsanwälte  
Reichenastr. 15  
D-78467 Konstanz

Am 12. April erreichte mich ? mit einafcher Post ? ein Brief, genauer eine Karte (siehe Anlagen), meiner Eltern im Briefkasten ? der Absender war ?Ma.? und die Handschrift meiner Mutter), bei der 100,00 Euro in Form von zwo mal 50,00 Euro Scheinen beigelegt waren. Inhalt des textes der Karte war daß man ? wohl anhand meines Intrenet-Blogs/Email-Verteilers - mitbekommen habe daß ich momentan über nicht genügend Mittel verfügen würde um die von der Polzei im April des letzten Jahre beschlagnahmten Geräte meines Bruders und meines früheren Brötchengebers/der alten Firma abzuholen die ich zwischenzeitlich privat (bei Firmengeräten mit ausdrücklicher Genehmigung derfirma) genutzt hatte, mein Bruder hatte mir am 18.August 2010 mehrere Geräte (Arlt-Tower-PC, Dell Optilex GX280) als Leihgabe überlassen und über einen Kredit dafür gesorgt daß ich weiter benötigte Hardware für eien Softwareentwicklung ordern konnte, damals plante ich in Absprache mit dem Rhein-Main Jobcnetner (Herrn Filisinger/Frau Kleinfeld) mich wieder slebständig zu machen was das Jobcenter auch unterstützen wollte. In 2010 und 2011 wurden die Rehchner und Internetschlüße sowie Mietserver im Internet (für DNS/WWW) aber Opfer gleich mehrerer zielgerichteter Hackingattacken, darunter der ?vodafone-Cuba-Hack? bei dem für 2.500 Euo auf dem VoIP meines Internetschlüßes telefoniert wurde ? auch vroher hatte man betrügerich verucht abzurechnen, möglicherweise handelt es sich um Racheaktionen einer Drückerkolonnedie hier im Umkreis für freenet aktiv war - hierzu gibt es ein Gerichtsverfahren das ich damals gewonnen habe: 30 C 3184/12 (22) beim Amtsgericht Frankfurt a.M., ich muß nicht zahlen. Jedenfalls hatte ich mehrer Geräte meines Bruders bei mir stehen die von der Polizei beschlagnahmt worden sind. Die drohten un mit Vernichtung der Geräte wenn ich nicht für deren Abholung sorgen würde. Ich habe daraufhin meinen Eltren, Ihnen, der Kanzlei Uricher, deren Anwälten, dem SysOp der Firma meines Vaters Jammernegg (viel ich weiß daß der seine eigehenden EMails auch liest und die dort definitiv sicher ankommen) und natürlich meinem Bruder selbst mehrere EMails geschrieben, Faxe und Briefe gesendet, man möge sich um die Abholung der Geräte kümmern. Auch meinen Anwalt habe ich mit der Sache beauftragt. Ich selbst bin mangels Führerschein/KFZ nicht in der Lage gewesen selbst für Abholung der Geräte zu sorgen und konnte mangels Geld auch niemanden ? etwa einen Kurierdienst beauftragen die Geräte abzuholen. Am Ende hab ich dann versucht über eine Bekannte für Abholung zu Sorge zu tragen. Jedenfalls platzt in diese Situation hinein letzte Woche der brief/die Karte mit den 100,00 Euro der meine Eltren schreiben, ich solle diese Geld nehmen und damit die Abholung der Geräte meines Bruders organisieren. Ich habe nun meinerseits sofort Sie, deren Anwälten per Email angeschrieben dahingehend daß ich das Geld so nicht annehmen werde und das auch nicht kann auch wenn es mir ungefragt postalisch in den Briefkasten geworfen werde. Das gefährdet nämlich nicht nur meinen H(artz)IV/ALG2 bezug sondern sieht schlimmstenfalls noch so aus als würde ich schwarz arbeiten wofür das eine Bezahlung darstelle oder so. Will heißen: ich bekomme bei Entgegenhame von Geld nur Ärger. Daher vermeide ich diese tunlichst. Auch weil ich unter anderem gegenüber dem Gerichtsvollzieher Krug nun meine Vermögensauskunft aktualisieren muß dahingehend daß ich einen unerwünschten Kredit erhalten habe, den ich nun umgehend zurücküberweise. Und da, beider zurücküberweisung, sind wir dann endlich beim Punkt. Ich will das Geld nicht postalisch zurücksendene viel hier öfters mal Post verloren geht. Daher will ich meinen Eltren das Geld zurücküberweisen, das heißt ich werde einen Teil des Geldes dazu verwenden für den PC meines Bruders noch ne Platte zu besogen damit ich meine Daten von seinem System herunter umkopieren kann das ich ja zwischenzeitlich genutzt hatte. Auch einer der Lüfter in einem System von ihm ist defekt, auch hierfür werde ich von dem Geld ein Ersatzteil besorgen damit er die Gräte funktionstüchtig und ohne meine Daten darauf zurückbekommt. Ich werde auch dafür sorgen daß sie sicher vor fremdem Zugriff gelagert und nur ihm selbst ausgehändigt werden. Zurück zum unerwünschten Geldsegen: Da ich über keine aktuelle Bankverbindungsdaten meiner Eltern verfüge werde ich ihnen das Geld nun auf ihr Kanzeikonto epr Bank-Überweisung zurückerstatten, denn ich wünsche mot meinen Eltern nach Möglichkeit keinen Kontakt. Zu diesem Zweck habe ich das Geld auf mein Girokonto eingezahlt, damit ich es von dort auf ihr Girokonto überweisen kann. Sie sollten binnender nächten 5-10 Tage einen entsprechenden Zahlungseingang bei sich verbuchen. Diesen anzukündigen um ihn spräter zuordnen können ist Zweck diese Schreibens.



## Maximilian Bähring - Hölderlinstraße 4 - D-60316 Frankfurt a.M.

per Telefax: +49-7531-36558-22

Kanzlei Uricher Rechtsanwälte  
Reichenastr. 15  
D-78467 Konstanz

Am 12. April erreichte mich – mit einafcher Post – ein Brief, genauer eine Karte (siehe Anlagen), meiner Eltern im Briefkasten – der Absender war „Ma.“ und die Handschrift meiner Mutter), bei der 100,00 Euro in Form von zwei mal 50,00 Euro Scheinen beigelegt waren. Inhalt des textes der Karte war daß man – wohl anhand meines Intrenet-Blogs/EMail-Verteilers - mitbekommen habe daß ich momentan über nicht genügend Mittel verfügen würde um die von der Polizei im April des letzten Jahre beschlagnahmten Geräte meines Bruders und meines früheren Brötchengebers/der alten Firma abzuholen die ich zwischenzeitlich privat (bei Firmengeräten mit ausdrücklicher Genehmigung der Firma) genutzt hatte, mein Bruder hatte mir am 18. August 2010 mehrere Geräte (Arit-Tower-PC, Dell Optilex GX280) als Leihgabe überlassen und über einen Kredit dafür gesorgt daß ich weiter benötigte Hardware für eine Softwareentwicklung ordern konnte, damals plante ich in Absprache mit dem Rhein-Main Jobcenter (Herrn Filisinger/Frau Kleinfeld) mich wieder selbstständig zu machen was das Jobcenter auch unterstützen wollte. In 2010 und 2011 wurden die Rechner und Internetschlüsse sowie Mietserver im Internet (für DNS/WWW) aber Opfer gleich mehrerer zielgerichteter Hackingattacken, darunter der „vodafone-Cuba-Hack“ bei dem für 2.500 Euro auf dem VoIP meines Internetschlusses telefoniert wurde – auch vroher hatte man betrügerisch versucht abzurechnen, möglicherweise handelt es sich um Racheaktionen einer Druckerkolonne die hier im Umkreis für freenet aktiv war - hierzu gibt es ein Gerichtsverfahren das ich damals gewonnen habe: 30 C 3184/12 (22) beim Amtsgericht Frankfurt a.M., ich muß nicht zahlen. Jedenfalls hatte ich mehrer Geräte meines Bruders bei mir stehen die von der Polizei beschlagnahmt worden sind. Die drohten un mit Vernichtung der Geräte wenn ich nicht für deren Abholung sorgen würde. Ich habe daraufhin meinen Eltern, Ihnen, der Kanzlei Uricher, deren Anwälten, dem SysOp der Firma meines Vaters Jammernegg (wie! ich weiß daß der seine eingehenden EMailS auch liest und die dort definitiv sicher ankommen) und natürlich meinem Bruder selbst mehrere EMailS geschrieben, Faxe und Briefe gesendet, man möge sich um die Abholung der Geräte kümmern. Auch meinen Anwalt habe ich mit der Sache beauftragt. Ich selbst bin mangels Führerschein/KFZ nicht in der Lage gewesen selbst für Abholung der Geräte zu sorgen und konnte mangels Geld auch niemanden – etwa einen Kurierdienst beauftragen die Geräte abzuholen. Am Ende hab ich dann versucht über eine Bekannte für Abholung zu Sorge zu tragen. Jedenfalls platzt in diese Situation hinein letzte Woche der brief/die Karte mit den 100,00 Euro der meine Eltern schreiben, ich solle diese Geld nehmen und damit die Abholung der Geräte meines Bruders organisieren. Ich habe nun meinerseits sofort Sie, deren Anwälten per Email angeschrieben dahingehend daß ich das Geld so nicht annehmen werde und das auch nicht kann auch wenn es mir ungefragt postalisch in den Briefkasten geworfen werde. Das gefährdet nämlich nicht nur meinen H(artz)IV/ALG2 bezug sondern sieht schlimmstenfalls noch so aus als würde ich schwarz arbeiten wofür das eine Bezahlung darstelle oder so. Will heißen: ich bekomme bei Entgegenname von Geld nur Ärger. Daher vermeide ich diese tunlichst. Auch weil ich unter anderem gegenüber dem Gerichtsvollzieher Krug nun meine Vermögensauskunft aktualisieren muß dahingehend daß ich einen unerwünschten Kredit erhalten habe, den ich nun umgehend zurücküberweise. Und da, beider zurücküberweisung, sind wir dann endlich beim Punkt. Ich will das Geld nicht postalisch zurücksendene weil hier öfters mal Post verloren geht. Daher will ich meinen Eltern das Geld zurücküberweisen, das heißt ich werde einen Teil des Geldes dazu verwenden für den PC meines Bruders noch ne Platte zu besorgen damit ich meine Daten von seinem System herunter umkopieren kann das ich ja zwischenzeitlich genutzt hatte. Auch einer der Lüfter in einem System von ihm ist defekt, auch hierfür werde ich von dem Geld ein Ersatzteil besorgen damit er die Geräte funktionstüchtig und ohne meine Daten darauf zurückbekommt. Ich werde auch dafür sorgen daß sie sicher vor fremdem Zugriff gelagert und nur ihm selbst ausgehändigt werden. Zurück zum unerwünschten Geldsegen: Da ich über keine aktuelle Bankverbindungsdaten meiner Eltern verfüge werde ich ihnen das Geld nun auf ihr Konto epr Bank-Überweisung zurückerstatten, denn ich wünsche mit meinen Eltern nach Möglichkeit keinen Kontakt. Zu diesem Zweck habe ich das Geld auf mein Girokonto eingezahlt, damit ich es von dort auf ihr Girokonto überweisen kann. Sie sollten binnender nächsten 5-10 Tage einen entsprechenden Zahlungseingang bei sich verbuchen. Diesen anzukündigen um ihn spräter zuordnen können ist Zweck diese Schreibens.



[1] [http://68.media.tumblr.com/0b94b4e0a2aba71b1434aae335c20792/tumblr\\_oov5bdIIML1sofvubo1\\_1280.jpg](http://68.media.tumblr.com/0b94b4e0a2aba71b1434aae335c20792/tumblr_oov5bdIIML1sofvubo1_1280.jpg)



**Maximilian Bähri**

Einlieferungsbeleg  
Bitte Beleg gut aufbewahren!

**6 Frankfurt a.M.**

per Telefax: +49-7531-36558-2  
Kanzlei Ulricher Rechtsanwälte  
Reichenaustr. 15  
D-78467 Konstanz

Deutsche Post AG  
60316 Frankfurt am Main

82065788 1408 23.04.17 14:38

Sendungsnummer: RE 3795 6535 3DE  
Einschreiben Einwurf

Servicenummer National  
0228 433112  
Mo-Fr 8:00 - 18:00 Uhr

Internet: www.deutschepost.de/briefstatus

Vielen Dank für Ihren Besuch.  
Ihre Deutsche Post AG

✘ ✘ ✘

Am 12. April erreichte mich – in Briefkasten – der Absender wie 50,00 Euro Scheinen beigefügt Blogs/EMail-Verteilern – mitbe von der Polizei im April das let Brötchengebers/der alten Fir Genehmigung derfirma) genu Optilex GX280) als Leihgabe ü Softwareentwicklung ordort Fillsinger/Frau Kleinfeld) mich 2011 wurden die Rechner und mehrerer zielgerichteter Har meines Internetschlusses telef handelt es sich um Rechektri Gerichtsverfahren das ich dat zahlen. Jedenfalls hatte ich mehrer Geräte meines Bruders bei mir stehen die von der Polizei beschlagnahmt worden sind. Die drohten un mit Vernichtung der Geräte wenn ich nicht für deren Abholung sorgen würde. Ich habe daraufhin meinen Eltern, Ihnen, der Kanzlei Ulricher, deren Anwälten, dem SysOp der Firma meines Vaters Jammerwegg (wie! Ich weiß daß der seine eingehenden EMails auch liest und die dort definitiv sicher ankommen) und natürlich meinem Bruder selbst mehrere EMails geschrieben, Faxs und Briefe gesendet, man möge sich um die Abholung der Geräte kümmern. Auch meinen Anwek habe ich mit der Sache beauftragt. Ich selbst bin mangels Führerscheins/KFZ nicht in der Lage gewesen selbst für Abholung der Geräte zu sorgen und konnte mangels Geld auch niemanden – etwa einen Kurierdienst beauftragen die Geräte abzuholen. Am Ende hab ich dann versucht über eine Bekannte für Abholung zu Sorge zu tragen. Jedenfalls platz in diese Situation hinein letzte Woche der brief/die Karte mit den 100,00 Euro der meine Eltern schreiben, ich solle diese Geld nehmen und damit die Abholung der Geräte meines Bruders organisieren. Ich habe nun meinerseits sofort Sie, deren Anwälten per Email angeschrieben dahingehend daß ich das Geld so nicht annehmen werde und das auch nicht kann auch wenn es mir ungefragt postalisch in den Briefkasten geworfen werde. Das gefährdet nämlich nicht nur meinen H(artz)IV/ALG2 bezug sondern sieht schlimmstenfalls noch so aus als würde ich schwarz arbeiten wofür das eine Bezahlung darstelle oder so. Will heißen: ich bekomme bei Entgegenhange von Geld nur Ärger. Daher vermeide ich diese tunlichst. Auch weiß ich unter anderem gegenüber dem Gerichtsvollzieher Krug nun meine Vermögensauskunft aktualisieren muß dahingehend daß ich einen unerwünschten Kredit erhalten habe, den ich nun umgehend zurücküberweise. Und da, beider zurücküberweisung, sind wir dann endlich beim Punkt: Ich will das Geld nicht postalisch zurücksendene wie hier öfters mal Post verloren geht. Daher will ich meinen Eltern das Geld zurücküberweisen, das heißt ich werde einen Teil des Geldes dazu verwenden für den PC meines Bruders noch ne Platte zu besorgen damit ich meine Daten von seinem System herunter umkopieren kann das ich ja zwischenzeitlich genutzt hatte. Auch einer der Lüfter in einem System von ihm ist defekt, auch hierfür werde ich von dem Geld ein Ersatzteil besorgen damit er die Gräte funktionstüchtig und ohne meine Daten darauf zurückbekommt. Ich werde auch dafür sorgen daß sie sicher vor fremdem Zugriff gelagert und nur ihm selbst ausgehändigt werden. Zurück zum unerwünschten Geldesgen: Da ich über keine aktuelle Bankverbindungsdaten meiner Eltern verfüge werde ich ihnen das Geld nun auf ihr Kanzleikonto epr Bank-Überweisung zurückerstatten, denn ich wünsche mit meinen Eltern nach Möglichkeit keinen Kontakt. Zu diesem Zweck habe ich das Geld auf mein Girokonto eingezahlt, damit ich es von dort auf ihr Girokonto überweisen kann. Sie sollten binnender nächsten 5-10 Tage einen entsprechenden Zahlungseingang bei sich verbuchen. Diesen anzukündigen um ihn später zuordnen können ist Zweck diese Schreibens.

Anlagen), meiner Eltern im 1,00 Euro in Form von zwei mal anhand meines Internet-Mittel verfügen würde um die 1 meines früheren geräten mit ausdrücklicher hrere Geräte (Art-Tower-PC, Dell reiter benötigte Hardware für einen-Main Jobcenter (Herrn unterstützen wollte. In 2010 und 5/WWW) aber Opfer gleich dem für 2.500 Euro auf dem VoIP ucht abzurechnen, möglicherweise net aktiv war - hierzu gibt es ein icht Frankfurt a.M., ich muß nicht

[2] [http://68.media.tumblr.com/c35e7e7b6c0e84776ff3d04a66a3b490/tumblr\\_oov5bdIIML1sofvubo2\\_1280.jpg](http://68.media.tumblr.com/c35e7e7b6c0e84776ff3d04a66a3b490/tumblr_oov5bdIIML1sofvubo2_1280.jpg)



SENDEBERICHT

Tele am zoo  
Pflingstweid str. 14  
60318 Frankfurt

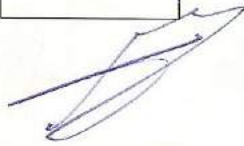

ZEIT : 23/04/2017 14:51  
NAME :  
FAX :  
TEL :  
S-NR. : E69498E2J314824

DATUM/UHRZEIT  
FAX-NR. /NAME  
Ü. -DAUER  
SEITE (N)  
ÜBERTR  
MODUS

23/04 14:47  
075313655822  
00:03:10  
03  
OK  
STANDARD  
ECM

### Maximilian Bähring - Hölderlinstraße 4 - D-60316 Frankfurt a.M.

per Telefax: +49-7531-36558-22

Kanzlei Ulrich Rechtsanwälte  
Reichenastr. 15  
D-78467 Konstanz

Am 12. April erreichte mich – mit einfacher Post – ein Brief, genauer eine Karte (siehe Anlagen), meiner Eltern im Briefkasten – der Absender war „Ma.“ und die Handschrift meiner Mutter), bei der 100,00 Euro in Form von zwei mal 50,00 Euro Scheinen beigelegt waren. Inhalt des textes der Karte war daß man – wohl anhand meines Internet-Blogs/EMail-Verteilers - mitbekommen habe daß ich momentan über nicht genügend Mittel verfügen würde um die von der Polizei im April des letzten Jahre beschlagnahmten Geräte meines Bruders und meines früheren Brötchengebers/der alten Firma abzuholen die ich zwischenzeitlich privat (bei Firmengeräten mit ausdrücklicher Genehmigung der Firma) genutzt hatte, mein Bruder hatte mir am 18. August 2010 mehrere Geräte (Arit-Tower-PC, Dell OptiPlex GX280) als Leihgabe überlassen und über einen Kredit dafür gesorgt daß ich weiter benötigte Hardware für eine Softwareentwicklung ordern konnte, damals plante ich in Absprache mit dem Rhein-Main Jobcenter (Herrn Füllinger/Frau Kleinfeld) mich wieder selbständig zu machen was das Jobcenter auch unterstützen wollte. In 2010 und 2011 wurden die Rechner und Internetschlüssel sowie Mietserver im Internet (für DNS/WWW) aber Opfer gleich mehrerer zielgerichteter Hackingattacken, darunter der „vodafone-Cuba-Hack“ bei dem für 2.500 Euro auf dem VoIP meines Internetschlüssels telefoniert wurde – auch vorher hatte man betrügerisch versucht abzurechnen, möglicherweise handelt es sich um Racheaktionen einer Druckerkolonne die hier im Umkreis für freenet aktiv war - hierzu gibt es ein Gerichtsverfahren das ich damals gewonnen habe: 30 C 3184/12 (22) beim Amtsgericht Frankfurt a.M., ich muß nicht zahlen. Jedenfalls hatte ich mehrer Geräte meines Bruders bei mir stehen die von der Polizei beschlagnahmt worden sind. Die drohten un mit Vernichtung der Geräte wenn ich nicht für deren Abholung sorgen würde. Ich habe daraufhin meinen Eltern, Ihnen, der Kanzlei Ulrich, deren Anwälten, dem SysOp der Firma meines Vaters Jammernegg (wie ich weiß daß der seine eingehenden EMails auch liest und die dort definitiv sicher ankommen) und natürlich meinem Bruder selbst mehrere EMails geschrieben, Faxe und Briefe gesendet, man möge sich um die Abholung der Geräte kümmern. Auch meinen Anwalt habe ich mit der Sache beauftragt. Ich selbst bin mangels Führerschein/KFZ nicht in der Lage gewesen selbst für Abholung der Geräte zu sorgen und konnte mangels Geld auch niemanden – etwa einen Kurierdienst beauftragen die Geräte abzuholen. Am Ende hab ich dann versucht über eine Bekannte für Abholung zu Sorge zu tragen. Jedenfalls platzt in diese Situation hinein letzte Woche der brief/die Karte mit den 100,00 Euro der meine Eltern schreiben, ich solle diese Geld nehmen und damit die Abholung der Geräte meines Bruders organisieren. Ich habe nun meinerseits sofort Sie, deren Anwälten per Email angeschrieben dahingehend daß ich das Geld so nicht annehmen werde und das auch nicht kann auch wenn es mir ungefragt postalisch in den Briefkasten geworfen werde. Das gefährdet nämlich nicht nur meinen H[artz]IV/ALG2 bezug sondern sieht schlimmstenfalls noch so aus als würde ich schwarz arbeiten wofür das eine Bezahlung darstelle oder so. Will heißen: ich bekomme bei Entgegenahme von Geld nur Ärger. Daher vermeide ich diese tunlichst. Auch weil ich unter anderem gegenüber dem Gerichtsvollzieher Krug nun meine Vermögensauskunft aktualisieren muß dahingehend daß ich einen unerwünschten Kredit erhalten habe, den

[3] [http://68.media.tumblr.com/8ff9d8a1a19c0b7d7f9cb8a6230f40d1/tumblr\\_oov5bdHML1sofVubo3\\_1280.jpg](http://68.media.tumblr.com/8ff9d8a1a19c0b7d7f9cb8a6230f40d1/tumblr_oov5bdHML1sofVubo3_1280.jpg)

26.04.2017 12:42 <http://sch-einesystem.tumblr.com/post/159995040383>

<http://www1.wdr.de/daserste/lindenstrasse/folgen/2017/momos-wahrheit-178.html>

So stellen sich zutiefst ASOZIALE Subjekte wie Uta Riek VATERSHCFT vor. Möglichst anonym damit das Kind nicht zwei gleichberechtigte ELtrenteile hat die sich bei der Erziehung gegenseitig überwachen sondern dmailto/Ulti einen Eineltrendikator ausüben kann bei der das Kind zu STOCKHOLM-Syndrom geschädigten mutiert das sich mit dem Kidnentziehenden/entführenden Elternteil sympathisiert wie ander Entführungopfer auch. Und dafür wollen sie wie Kidnapper das eben so an sie haben am besten auch noch Geld haben. Man hat Schlampe früher nicht umsonst aus dem Dorf gejagt. Da geht es nämlich nur ums eigenen Interesse. Daß Kidn und Vater möglicherweise ein Interesse aneinander gehabt hätten daran denekn diese NARZISTISCH gestörten EGOISTINnen ja nicht. Würden die christlichen Kirchen endlich mal den Unfug mit der jungfräulichen Empfängnis aufklären dann wäre das auch ein Shelig ins Kontor der Reproduktionsmedizin, der Retortenkidner.



Unschuldig im Knast wegen Falschbeschuldigungen von StalkerINNen gibts übrigens auch.



[1] [http://68.media.tumblr.com/7933997869552731a46adb67a91a8e0/tumblr\\_oozrbdvpl1sofvubo1\\_1280.jpg](http://68.media.tumblr.com/7933997869552731a46adb67a91a8e0/tumblr_oozrbdvpl1sofvubo1_1280.jpg)



[2] [http://68.media.tumblr.com/efb680f9cfd7ae071ddb38958cdfbcb0/tumblr\\_oozrbdvpl1sofvubo2\\_1280.jpg](http://68.media.tumblr.com/efb680f9cfd7ae071ddb38958cdfbcb0/tumblr_oozrbdvpl1sofvubo2_1280.jpg)

---

## 26.04.2017 01:13 <http://sch-einesystem.tumblr.com/post/159995949103>

war die le pen 2012 noch dritte mit 17,9 % im ersten Wahlgang so ist sie dieses mal schon zwote mit 21,3 % ihr fehlten ganze 2,7% Pozentpunkte zum Sieg. Es sieht ganz so aus als würden die Franzosen von Armuts-Zuwanderung (auch in Folge ihrer Kolonialpolitik) die Schnauze gestrichen voll haben.



[1] [http://68.media.tumblr.com/4126898ced39c1e6893c17a510629034/tumblr\\_oozsqyhGAi1sofvubo1\\_400.jpg](http://68.media.tumblr.com/4126898ced39c1e6893c17a510629034/tumblr_oozsqyhGAi1sofvubo1_400.jpg)

---

## 26.04.2017 01:31 <http://sch-einesystem.tumblr.com/post/159996477943>

Frauke Petry, **hochschwanger, betritt die Bühne** bei der Antifa vor der Tür des Parteitagveranstaltungsgebäudes L-**äuft Benzin aus einem Kanister** in Flaschen für Molotw-Cocktails:

**?Meine erste Amtshandlungen als Kanzlerin wären Schwangerschaftsurlaub und Elternzeit?**

\*) = ich wollte nochmal daran erinneren wer mit Pyrotechnik auf Menschen geschmissen hat bei der Fragida Demo.



„Meine erste Amtshandlungen  
als Kanzlerin wären Schwanger-  
schaftsurlaub und Elternzeit“

[1] [http://68.media.tumblr.com/5c9704d17da534f7013ddca1d4752d0d/tumblr\\_ooztjzkNKG1sofvubo1\\_1280.jpg](http://68.media.tumblr.com/5c9704d17da534f7013ddca1d4752d0d/tumblr_ooztjzkNKG1sofvubo1_1280.jpg)

---

## 26.04.2017 01:59 <http://sch-einesystem.tumblr.com/post/159997325723>

26. April 2017, ca: 03:30 Uhr

Uhr Seit heute nacht massive Störungen meines Peerings am E-CIX die ein umrouten erforderlich machten, Igrndwo bei EUNetworks und Lambdanet ging Traffic aus den USA verloren.

26. April 2017, ca: 09:15 Uhr / 1015 Uhr

Subject: Re: Fwd: [CERT-Bund#2017042428001195] ] Takedown of a fake ECB website

Date: Wed, 26 Apr 2017 10:14:41 +0200

From: Maximilian Baehring

To: CERT-Bund Es geht Sie Blitzmerker WIE IMMER WENN SIE SYSOPS UNNÖTIGE ARBEIT

VERURSACHEN zwar nichts an - vor allem weil die Server im Ausland

stehen - aber ?<http://www.fnp.de/lokales/frankfurt/frankfurter-Netzaktivist-legt-sich-mit-EZB-an;art675,1460709><https://www.central.banktunnel.eu/downloads/ezbcombiv2-anzeige-bestaetigung.pdf>? ich werde mich beim Chef ihrer Behörde beschweren, ebenso bei den

Petitionsausschüssen von Bundestagen und Landtagen. Unglaubliche Frechheit.Maximilian BähringOn 26.04.2017 09:16, CERT-Bund wrote:

> Sehr geehrter Herr Baehring,

>

> wir möchten Sie darüber informieren, dass folgende Domains, bei denen Sie als Abuse Kontakt hinterlegt sind, die Homepage der Europäischen Central Bank verkörpern:

>

> [www.central.banktunnel\[.\]jeu](http://www.central.banktunnel[.]jeu)

>

> [www.euro.zentral-bank\[.\]jeu](http://www.euro.zentral-bank[.]jeu)

>

> Wir bitten Sie um Überprüfung des Sachverhalts.

>

> Mit freundlichen Grüßen

> das Team CERT-Bund

>

```

route-views.oregon-ix.net - PuTTY
ping username "rviews".

=====
Oregon Exchange BGP Route Viewer
route-views.oregon-ix.net / route-views.routeviews.org

route views data is archived on http://archive.routeviews.org

This hardware is part of a grant by the NSF.
Please contact help@routeviews.org if you have questions, or
if you wish to contribute your view.

This router has views of full routing tables from several ASes.
The list of peers is located at http://www.routeviews.org/peers
in route-views.oregon-ix.net.txt

NOTE: The hardware was upgraded in August 2014. If you are seeing
the error message, "no default Kerberos realm", you may want to
in Mac OS X add "default unset autologin" to your ~/.telnetrc

To login, use the username "rviews".

=====
route-views>ping 193.109.133.128
Type escape sequence to abort.
Sending 5, 100-byte ICMP Echos to 193.109.133.128, timeout is 2 seconds:
.....
Success rate is 0 percent (0/5)
route-views>traceroute 193.109.133.128
Type escape sequence to abort.
Tracing the route to duesseldorf-pptpvpn.mad.dynip.name (193.109.133.128)
 0 vrf info: [vrf in name/id, vrf out name/id]
 1 vl-51.uonet1-gw.uoregon.edu (128.223.51.2) [AS 3582] 50 msec 50 msec 15 msec
 2 128.223.2.9 [AS 3582] 1 msec 1 msec 4 msec
 3 eugn-car1-gw.nero.net (207.98.68.181) [AS 3701] 0 msec 0 msec 1 msec
 4 eugn-pl-gw.nero.net (207.98.64.200) [AS 3701] [MPLS: Label 354336 Exp 0] 2 m
 5 eugn-core1-gw.nero.net (207.98.64.193) [AS 3701] 1 msec 0 msec 0 msec
 6 te-4-4.car1.Sacramento1.Level13.net (4.53.200.1) [AS 3956] 11 msec 21 msec 11
 7 13.dus.dc.comrance.net (212.162.17.50) [AS 3956] 160 msec 157 msec 157 msec
 8 c1-22-124.becruz.hosting-server.cc (89.107.64.114) [AS 30962] 156 msec 156 m
 9 217.71.101.41 [AS 19237] 157 msec 157 msec 158 msec
10 217.71.101.42 [AS 19237] 157 msec 158 msec 157 msec
11 217.71.101.41 [AS 19237] 157 msec 158 msec 159 msec
12 217.71.101.42 [AS 19237] 157 msec 159 msec 157 msec
13 217.71.101.41 [AS 19237] 158 msec 158 msec 157 msec
14 217.71.101.42 [AS 19237] 158 msec 162 msec 157 msec
15 217.71.101.41 [AS 19237] 173 msec 157 msec 158 msec
16 217.71.101.42 [AS 19237] 157 msec 157 msec 160 msec
17 217.71.101.41 [AS 19237] 157 msec 158 msec 157 msec
18 217.71.101.42 [AS 19237] 157 msec 157 msec 157 msec
19 217.71.101.41 [AS 19237] 158 msec 177 msec 158 msec
20 217.71.101.42 [AS 19237] 157 msec 158 msec 157 msec
21 217.71.101.41 [AS 19237] 158 msec 157 msec 158 msec
22 217.71.101.42 [AS 19237] 158 msec 157 msec 168 msec
23 217.71.101.41 [AS 19237] 160 msec 159 msec 161 msec
24 217.71.101.42 [AS 19237] 161 msec 159 msec 160 msec
25 217.71.101.41 [AS 19237] 160 msec 159 msec

```

[1] http://68.media.tumblr.com/00e09ecc28d07749e77a913e19879482/tumblr\_oozuuMcpax1sofvubo1\_1280.jpg

The screenshot shows a web browser window with the URL <https://lg.he.net>. The page header features the Hurricane Electric Internet Services logo. Below the header, there is a section titled "Looking Glass" with a welcome message. A "Show options" link is visible. The main content is a traceroute table for the target IP 193.109.133.128, starting from source IP 216.218.252.217. The table has columns for Hop#, Packet 1, Packet 2, Packet 3, and Hostname. The first hop is highlighted in yellow and shows a connection to e1-20-300.dus.ecix.becruz.hosting-server.cc (194.146.118.23). Subsequent hops show connections to various 217.71.101.x IP addresses.

| Hop# | Packet 1 | Packet 2 | Packet 3 | Hostname                                                     |
|------|----------|----------|----------|--------------------------------------------------------------|
| 1    | <1 ms    | <1 ms    | <1 ms    | e1-20-300.dus.ecix.becruz.hosting-server.cc (194.146.118.23) |
| 2    | <1 ms    | <1 ms    | <1 ms    | 217.71.101.41                                                |
| 3    | <1 ms    | <1 ms    | <1 ms    | 217.71.101.42                                                |
| 4    | <1 ms    | <1 ms    | <1 ms    | 217.71.101.41                                                |
| 5    | <1 ms    | <1 ms    | <1 ms    | 217.71.101.42                                                |
| 6    | <1 ms    | 13 ms    | <1 ms    | 217.71.101.41                                                |
| 7    | <1 ms    | <1 ms    | <1 ms    | 217.71.101.42                                                |
| 8    | <1 ms    | <1 ms    | <1 ms    | 217.71.101.41                                                |
| 9    | 4 ms     | <1 ms    | <1 ms    | 217.71.101.42                                                |
| 10   | <1 ms    | <1 ms    | <1 ms    | 217.71.101.41                                                |
| 11   | <1 ms    | <1 ms    | <1 ms    | 217.71.101.42                                                |
| 12   | 13 ms    | <1 ms    | <1 ms    | 217.71.101.41                                                |
| 13   | <1 ms    | <1 ms    | <1 ms    | 217.71.101.42                                                |
| 14   | <1 ms    | <1 ms    | <1 ms    | 217.71.101.41                                                |
| 15   | 1 ms     | <1 ms    | <1 ms    | 217.71.101.42                                                |
| 16   | <1 ms    | <1 ms    | <1 ms    | 217.71.101.41                                                |
| 17   | <1 ms    | <1 ms    | 13 ms    | 217.71.101.42                                                |
| 18   | <1 ms    | <1 ms    | <1 ms    | 217.71.101.41                                                |
| 19   | <1 ms    | 3 ms     | 1 ms     | 217.71.101.42                                                |
| 20   | <1 ms    | <1 ms    | <1 ms    | 217.71.101.41                                                |
| 21   | <1 ms    | 13 ms    | 1 ms     | 217.71.101.42                                                |
| 22   | <1 ms    | <1 ms    | <1 ms    | 217.71.101.41                                                |
| 23   | 2 ms     | <1 ms    | <1 ms    | 217.71.101.42                                                |
| 24   | <1 ms    | <1 ms    | 1 ms     | 217.71.101.41                                                |
| 25   | 14 ms    | <1 ms    | <1 ms    | 217.71.101.42                                                |
| 26   | <1 ms    | <1 ms    | <1 ms    | 217.71.101.41                                                |
| 27   | 1 ms     | <1 ms    | 1 ms     | 217.71.101.42                                                |
| 28   | 1 ms     | <1 ms    | 14 ms    | 217.71.101.41                                                |

[2] http://68.media.tumblr.com/a924f54ef168a24e370c606b97f289c5/tumblr\_oozuuMcpax1sofvubo2\_1280.jpg



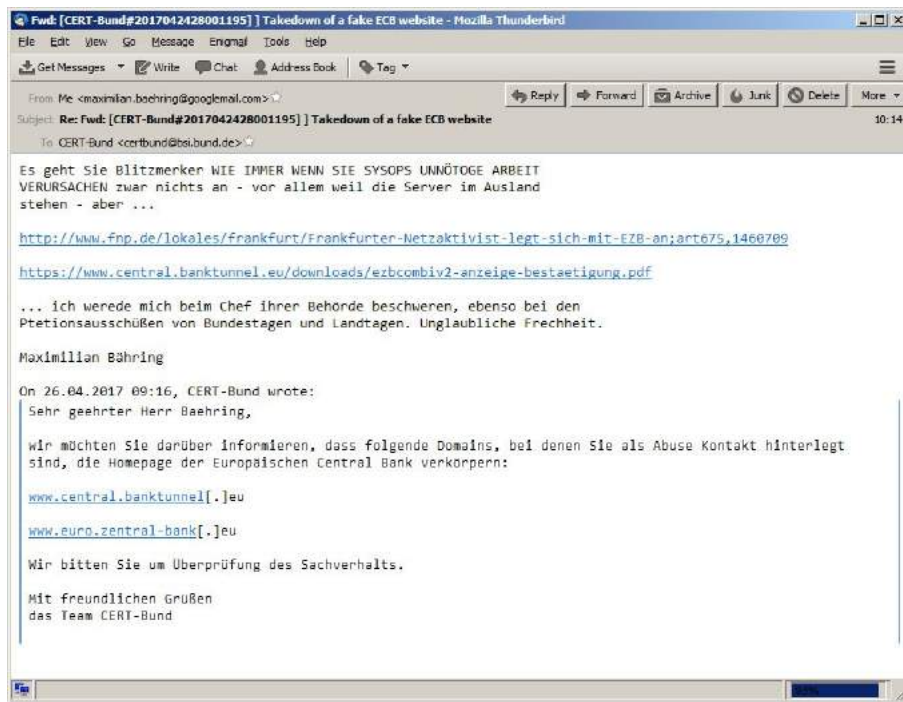

[3] [http://68.media.tumblr.com/711b9c09cf2c5a82fca33d848fa16b86/tumblr\\_oozuumCpax1sofvubo3\\_r1\\_1280.jpg](http://68.media.tumblr.com/711b9c09cf2c5a82fca33d848fa16b86/tumblr_oozuumCpax1sofvubo3_r1_1280.jpg)

## 27.04.2017 10:31 <http://sch-einesystem.tumblr.com/post/160044985108>

Identity Theft? Securitycheck by shared secret failed:  
BRUDERDECKE color of ?Linu\_Fr\_ack? not light blue



Securitycheck by shared secret failed: „BRUDERDECKE“ color of „Linu\_Fr\_acks“ not light blue

[1] [http://68.media.tumblr.com/6ad0f336c4360646e9b6020e07118fe0/tumblr\\_op2d8je3XM1sofvubo1\\_1280.jpg](http://68.media.tumblr.com/6ad0f336c4360646e9b6020e07118fe0/tumblr_op2d8je3XM1sofvubo1_1280.jpg)

## 27.04.2017 08:33 <http://sch-einesystem.tumblr.com/post/160059663328>

#LEDIEWECILA homosexuelle alice weidel von der afd ?UMDREHEN?

<http://www.neo-magazin-royale.de/zdi/artikel/137348/neo-magazin-royale-vom-27-04-2017.html> - <http://mediathek.daserste.de/extra-3/Extra-3-vom-27-04-2017/Video?bcastId=23817212&documentId=42457378>

Nachtrag: ?UMDREHEN? as in camemberta ?s SpiegelOnline Forenpost:

[http://www.spiegel.de/forum/wissenschaft/umstrittene-therapie-katholische-aerzte-wollen-homosexuelle-mit-homoeopathie-kuriere-thread-36960-72.html#postbit\\_7980606](http://www.spiegel.de/forum/wissenschaft/umstrittene-therapie-katholische-aerzte-wollen-homosexuelle-mit-homoeopathie-kuriere-thread-36960-72.html#postbit_7980606)



[1] [http://68.media.tumblr.com/5ea52b72792677a1467e4b07ac44131f/tumblr\\_op354hmHf1sofvubo2\\_r1\\_1280.jpg](http://68.media.tumblr.com/5ea52b72792677a1467e4b07ac44131f/tumblr_op354hmHf1sofvubo2_r1_1280.jpg)

#LEDIEWECILA  
 homosexuelle alice weidel  
 von der afd „**UMDREHEN**“

[2] [http://68.media.tumblr.com/39abc5e348270393a1e9c69cdabda7dc/tumblr\\_op354hmHf1sofvubo1\\_1280.jpg](http://68.media.tumblr.com/39abc5e348270393a1e9c69cdabda7dc/tumblr_op354hmHf1sofvubo1_1280.jpg)



[3] [http://68.media.tumblr.com/a1e27964241059b9f0c397a0a40e07c3/tumblr\\_op354hmHf1sofvubo4\\_r2\\_1280.jpg](http://68.media.tumblr.com/a1e27964241059b9f0c397a0a40e07c3/tumblr_op354hmHf1sofvubo4_r2_1280.jpg)



[4] [http://68.media.tumblr.com/d317d57d1b8d56a743b661e7ce7aa140/tumblr\\_op354hmHf1sofvubo3\\_r2\\_1280.jpg](http://68.media.tumblr.com/d317d57d1b8d56a743b661e7ce7aa140/tumblr_op354hmHf1sofvubo3_r2_1280.jpg)

## nach quer (Sendung im BR): „Asyl für alle“ entfällt.

[5] [http://68.media.tumblr.com/9f8dbb03106117eb4bfe6c76213fd091/tumblr\\_op354hmHf1sofvubo5\\_r1\\_1280.jpg](http://68.media.tumblr.com/9f8dbb03106117eb4bfe6c76213fd091/tumblr_op354hmHf1sofvubo5_r1_1280.jpg)



[6] [http://68.media.tumblr.com/e563d695be9b7afa4d1f92b73381f866/tumblr\\_op354hmHf1sofvubo6\\_r1\\_1280.jpg](http://68.media.tumblr.com/e563d695be9b7afa4d1f92b73381f866/tumblr_op354hmHf1sofvubo6_r1_1280.jpg)

## 27.04.2017 10:01 <http://sch-einesystem.tumblr.com/post/160062397848>

#VegetarischesAufstehen Möpse aller Art bitte erst nach 22:00 Uhr, dem Jugendschutz wegen! Wenn es an der Ostküste Deutschlands schon 23:00 Uhr ist dann ist bei den Kindern an der Westküste möglicherweise noch nicht das Sandmännchen im ZEITVERSETZTEN Interent-Stream gelaufen.

<http://www.neo-magazin-royale.de/zdi/artikel/137348/neo-magazin-royale-vom-27-04-2017.html> - <http://mediathek.daserste.de/extra-3/Extra-3-vom-27-04-2017/Video?bcastId=23817212&documentId=42457378>



[1] [http://68.media.tumblr.com/f58cbb69ff9a375039408de3e1af6a4f/tumblr\\_op396o5Bvd1sofvubo4\\_r1\\_1280.jpg](http://68.media.tumblr.com/f58cbb69ff9a375039408de3e1af6a4f/tumblr_op396o5Bvd1sofvubo4_r1_1280.jpg)

Hat 2.750.000 Follower auf YouPorn

[2] [http://68.media.tumblr.com/1410ae6efe589d216cf36c6dc09e13d7/tumblr\\_op396o5Bvd1sofvubo3\\_r1\\_400.jpg](http://68.media.tumblr.com/1410ae6efe589d216cf36c6dc09e13d7/tumblr_op396o5Bvd1sofvubo3_r1_400.jpg)



[3] [http://68.media.tumblr.com/75156585a8cec41c4365095a022af40e/tumblr\\_op396o5Bvd1sofvubo1\\_r1\\_500.jpg](http://68.media.tumblr.com/75156585a8cec41c4365095a022af40e/tumblr_op396o5Bvd1sofvubo1_r1_500.jpg)



27.04.2017 10:54 <http://sch-einesystem.tumblr.com/post/160063930528>

Irrtum 7: Auf der Titanic gab es weniger Rettungsboote als vorgeschrieben

[http://www.focus.de/wissen/mensch/geschichte/tid-25421/ein-jahrhundert-nach-dem-untergang-10-falsche-mythen-ueber-die-titanic-irrtum\\_aid\\_735981.html](http://www.focus.de/wissen/mensch/geschichte/tid-25421/ein-jahrhundert-nach-dem-untergang-10-falsche-mythen-ueber-die-titanic-irrtum_aid_735981.html)

## das-Boot-ist-voll.(DOT.)die-Partei

[1] [http://68.media.tumblr.com/2ef6806f4ba414189c8bb96d599c6729/tumblr\\_op3bmd1pYo1sofvubo2\\_1280.jpg](http://68.media.tumblr.com/2ef6806f4ba414189c8bb96d599c6729/tumblr_op3bmd1pYo1sofvubo2_1280.jpg)



[2] [http://68.media.tumblr.com/8b582328471cbc377946fb18954c75db/tumblr\\_op3bmd1pYo1sofvubo1\\_400.jpg](http://68.media.tumblr.com/8b582328471cbc377946fb18954c75db/tumblr_op3bmd1pYo1sofvubo1_400.jpg)

---

28.04.2017 08:30 <http://sch-einesystem.tumblr.com/post/160078553393>

Maximilian Baehring Hoelderlinstrasse 4 D-60316 Frankfurt M.

vorab per Fax: +49 (0)69 / 1367-8046

Gerichtskasse Frankfurt a.M.  
Heiligkreuzgasse 34

D-60313 Frankfurt a.M.

Frankfurt a.M., den 28. April 2017

Kassenzeichen X 0161 0540 0108 X - 3 UF 36/17 001 (010) Oberlandesgericht Frankfurt a.M.  
Mahnung datiert auf den 27. März 2017 hier eingegangen am 31. März 2017

Ich habe soeben eben den vollen angemahnten Betrag von 40,50 Euro angewiesen. Das war der mir frühestmögliche Zeitpunkt. Beleg der Postbank anbei.

**Maximilian Baehring**

Hoelderlinstrasse 4  
D-60316 Frankfurt am Main  
Fon: +49 / (0)69 / 17320776  
Fax: +49 / (0)69 / 67831634  
E-Mail: maximilian@baehring.at

Maximilian Baehring, Hoelderlinstrasse 4 D-60316 Frankfurt M.

vorab per Fax: +49 / (0)69 / 1367-8046

Gerichtskasse Frankfurt a.M.  
Heiligkreuzgasse 34  
D-60313 Frankfurt a.M.

Frankfurt a.M., den 28. April 2017

Kassenzeichen X 0161 0540 0108 X - 3 UF 36/17 001 (010) Oberlandesgericht Frankfurt a.M.  
Mahnung datiert auf den 27. März 2017 hier eingegangen am 31. März 2017

Ich habe soeben eben den vollen angemahnten Betrag von 40,50 Euro angewiesen.  
Das war der mir frühestmögliche Zeitpunkt. Beleg der Postbank anbei.



[1] [http://68.media.tumblr.com/78eb159748278484c14c624cf50aeb63/tumblr\\_op42avq4T41sofvubo1\\_1280.jpg](http://68.media.tumblr.com/78eb159748278484c14c624cf50aeb63/tumblr_op42avq4T41sofvubo1_1280.jpg)

## Quittung Ihrer SEPA-Überweisung

---

Ihre Überweisung wurde am 28.04.2017 ausgeführt.  
Verwendete mobileTAN: [REDACTED]

### Überweisung von Konto

Maximilian Bähring, Konto: 2 [REDACTED] 7, BLZ: 5 [REDACTED] 0

### Empfänger

Name: Gerichtskasse Frankfurt  
IBAN: DE7350050000001006030  
BIC: HELADEF3333

### Überweisungsdaten

Betrag: 40,50 EUR  
Verwendungszweck: Kassenzzeichen X016105400108X  
3 UF 36/17 001 010 OLG Frankfurt/M  
ihre Mahnung vom 27.03.2017  
ZAHLUNG UNTER PROTEST  
Datum: 28.04.2017

### Optionen

Kostenpflichtige Buchungsbestätigung: Nein

Sofortüberweisung. Ein Widerruf ist nicht möglich.



Einlieferungsbeleg  
Bitte Beleg gut aufbewahren!

Deutsche Post AG  
60314 Frankfurt am Main

82064803 5270 28.04.17 09:31

Sendungsnummer: RE 6883 8491 90E  
Einschreiben Einwurf

*Gerichtskasse*  
*60313 Fh*

Servicenummer National  
0228 4333112  
Mo-Fr. 8:00 - 18:00 Uhr

Internet: [www.deutschepost.de/briefstatus](http://www.deutschepost.de/briefstatus)

Vielen Dank für Ihren Besuch.  
Ihre Deutsche Post AG



**Maximilian Baehring**  
Hoelderlinstrasse 4  
D-60316 Frankfurt am Main  
Fon: +49 / (0)69 / 17320776  
Fax: +49 / (0)69 / 67831634  
E-Mail: maximilian@baehring.at

Maximilian Baehring, Hoelderlinstrasse  
Kontakt per Fax: +49 / (0)69 / 17320776

Gerichtskasse Frankfurt a.M.  
Heiligkreuzgasse 34  
D-60313 Frankfurt a.M.

M., den 28. April 2017

Kassenzeichen X 0161 05  
Mahnung datiert auf den

Frankfurt a.M.

Ich habe soeben eben den vollen angemahnten Betrag von 40,50 Euro angewiesen.  
Das war der mir frühestmögliche Zeitpunkt. Beleg der Postbank anbei.

[3] [http://68.media.tumblr.com/a59b07b27bd733fb55c0dbb83b0e945b/tumblr\\_op42avq4T41sofvubo3\\_1280.jpg](http://68.media.tumblr.com/a59b07b27bd733fb55c0dbb83b0e945b/tumblr_op42avq4T41sofvubo3_1280.jpg)

### Faxsend.-Ber.

Datum+Uhrzeit : 28-APR-2017 08:19 FRE  
 Faxnummer : 06940353182  
 Fax-Name : Frankfurt102  
 Modell-Name : SCX-4623F Series

| NeinName/Nr.    | Startzeit   | Zeit  | Mod. | S.      | Ergeb. |
|-----------------|-------------|-------|------|---------|--------|
| 247 06913578046 | 28-04 08:18 | 00'16 | ECM  | 002/002 | OK     |

**Maximilian Baehring**  
 Heudelestrasse 4  
 D-60316 Frankfurt am Main  
 Fax: +49 (0)69 1 7320726  
 Fax: +49 (0)69 1 6781624  
 E-Mail: maximilian.baehring@...

Maximilian Baehring - Postfach 10001, Frankfurt, Hessen, DE-60316

Gerichtskasse Frankfurt a.M.  
 Heiligengraben 34  
 D-60313 Frankfurt a.M.

Frankfurt a.M., den 28. April 2017

Kassenzeichen X 0161 0540 0108 X - 3 UF 26/17 001 (010) Oberlandesgericht Frankfurt a.M.  
 Mahnung datiert auf den 27. März 2017 hier eingegangen am 31. März 2017

Ich habe soeben eben den vollen angemehrten Betrag von 40,50 Euro angewiesen.  
 Das war der mir frühestmögliche Zeitpunkt. Beleg der Postbank anbei.

*Handwritten mark*



*Handwritten signature*

[4] [http://68.media.tumblr.com/679ed5373675d1cfc06e3bf468629444/tumblr\\_op42avq4T41sofvubo4\\_1280.jpg](http://68.media.tumblr.com/679ed5373675d1cfc06e3bf468629444/tumblr_op42avq4T41sofvubo4_1280.jpg)

### Faxsend.-Ber.

Datum+Uhrzeit : 28-APR-2017 08:59 FRE  
 Faxnummer : 06940353182  
 Fax-Name : Frankfurt102  
 Modell-Name : SCX-4623F Series

| Nein Name/Nr. | Startzeit   | Zeit  | Mod. | S.      | Ergeb. |
|---------------|-------------|-------|------|---------|--------|
| 248 13678046  | 28-04 08:58 | 00'17 | ECM  | 002/002 | OK     |

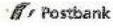

MAXIMILIAN BAHRING  
 Postbank, Geschäftsbereich  
 B.I.Z. 50010060

#### Quittung Ihrer SEPA-Überweisung

Ihre Überweisung wurde am 28.04.2017 ausgeführt.  
 Verwendete mobileTAN: M3UDN8

Überweisung von Konto  
 Maximilian Bähring, Konto: 285969607, BLZ: 50010060

Empfänger  
 Name: Gerichtskasse Frankfurt  
 BIC: DE7350050000001006030  
 BLZ: HELADEF3333

Überweisungsdaten  
 Betrag: 40,50 EUR  
 Verwendungszweck: Kasse-Neuchen XD15105400100X  
 3 U.F. 36/17 001 010 OLG Frankfurt/M  
 ohne Mahnung vom 27.03.2017  
 ZAHLUNG UNTER PROTEST  
 28.04.2017

Optionen  
 Kontenpflichtige Buchungsbestätigung: Nein

Sofortüberweisung, Ein Widerruf ist nicht möglich



*[Handwritten signature]*

[5] [http://68.media.tumblr.com/c566601b10c75b23563443067cc803e1/tumblr\\_op42avq4T41sofvub05\\_1280.jpg](http://68.media.tumblr.com/c566601b10c75b23563443067cc803e1/tumblr_op42avq4T41sofvub05_1280.jpg)



**Maximilian Baehring**

Hoelderlinstrasse 4  
D-60316 Frankfurt am Main  
Fon: +49 / (0)69 / 17320776  
Fax: +49 / (0)69 / 67831634  
E-Mail: maximilian@baehring.at

Zweiter Versuch, dies zu faken,  
beim ersten wurde verschickt,  
ein Einkaufszettel mit gefaxt

Maximilian Baehring, Hoelderlinstrasse 4 D-60316 Frankfurt M,  
KONTAKT UND FAX: +49 / (0)69 / 17320776

Gerichtskasse Frankfurt a.M.  
Heiligkreuzgasse 34  
D-60313 Frankfurt a.M.

anstatt  
des Über-

Frankfurt a.M., den 28. April 2017

Weisung -  
beleg aus  
dem Online-  
Banking.

Kassenzeichen X 0161 0540 0108 X - 3 UF 36/17 001 (010) Oberlandesgericht Frankfurt a.M.  
Mahnung datiert auf den 27. März 2017 hier eingegangen am 31. März 2017

Gut & selig

Ich habe soeben eben den vollen angemahnten Betrag von 40,50 Euro angewiesen.  
Das war der mir frühestmögliche Zeitpunkt. Beleg der Postbank anbei.

[6] [http://68.media.tumblr.com/d202458e4d5b0dda9547e805ada6e00a/tumblr\\_op42avq4T41sofvubo6\\_1280.jpg](http://68.media.tumblr.com/d202458e4d5b0dda9547e805ada6e00a/tumblr_op42avq4T41sofvubo6_1280.jpg)

30.04.2017 05:39 <http://sch-einesystem.tumblr.com/post/160158762593>

MAY-DAY:

Mordversuch (politisch unbequemen Oppositionellen mit Korruption ? überhöhter Gerichts-kosten- Rechnungen unter amts-missbräuchlicher Maximalaus-nutzung behördlichen Ermessens-spielraums zu Ungunsten eines Klägers ? vorsätzlichlich in zuvor angekündigten Suizid hetzen)

# MAY-DAY: Mordversuch (politisch unbequemen Oppositionellen mit Korruption – überhöhter Gerichtskosten- Rechnungen unter amtsmissbräuchlicher Maximalausnutzung behördlichen Ermessensspielraums zu Ungunsten eines Klägers – vorsätzlich in zuvor angekündigten Suizid hetzen)

[1] [http://68.media.tumblr.com/96856be6d87d89b3156cfe7e4167887c/tumblr\\_op8h2nqpUc1sofvubo1\\_r1\\_1280.jpg](http://68.media.tumblr.com/96856be6d87d89b3156cfe7e4167887c/tumblr_op8h2nqpUc1sofvubo1_r1_1280.jpg)

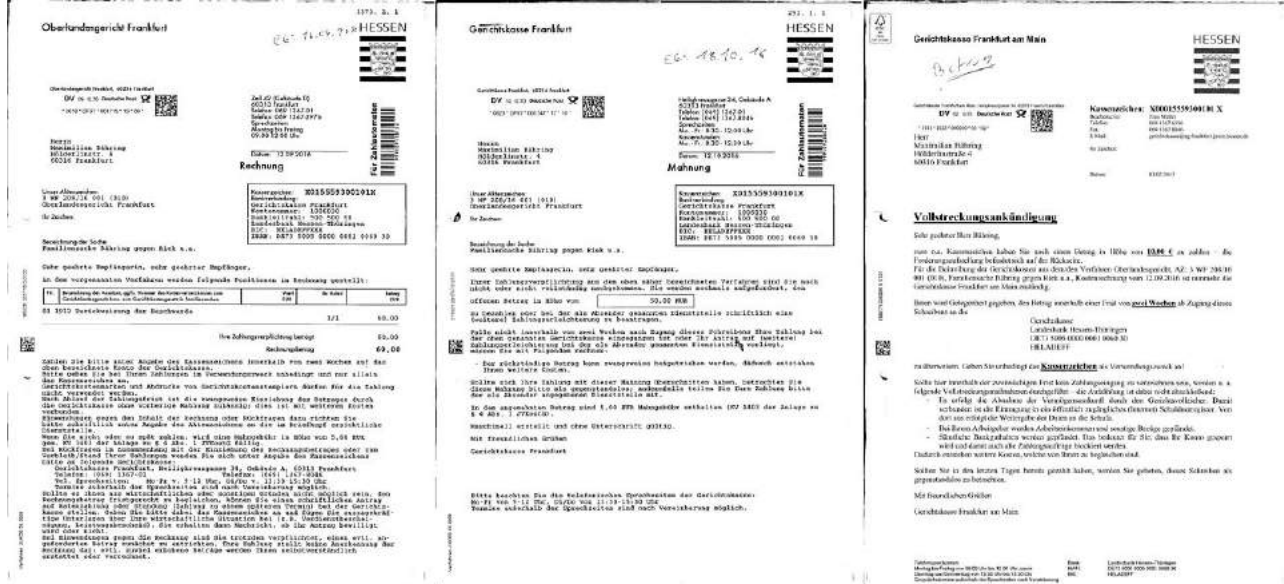

[2] [http://68.media.tumblr.com/eb31ac7da787c4b051b25b9114e40da/tumblr\\_op8h2nqpUc1sofvubo8\\_r2\\_1280.jpg](http://68.media.tumblr.com/eb31ac7da787c4b051b25b9114e40da/tumblr_op8h2nqpUc1sofvubo8_r2_1280.jpg)

|    | A                        | B       | C      | D            |
|----|--------------------------|---------|--------|--------------|
| 1  | Gerichtskasse            |         |        |              |
| 14 | X015559300101X           | 15,00 € | 30.09. | 1v2          |
| 15 | 478 F 24076/16 001 (201) | 10,00 € | 31.10. | 2v2          |
| 16 | 60 v 12.09.16            | 10,00 € | 30.11. | 3v6          |
| 17 |                          | 10,00 € | 30.12. | 4v6          |
| 18 |                          | 10,00 € | 31.01. | 5v6          |
| 19 |                          | 10,00 € | 07.02. | unmenschlich |
| 20 |                          | 10,00 € | 28.02. | 6v6          |
| 21 |                          | 10,00 € | 28.02. | 5v6          |
| 22 |                          | 85,00 € |        |              |

[3] [http://68.media.tumblr.com/cc9fd78ebf54372183672d8f9eacace/tumblr\\_op8h2nqpUc1sofvubo9\\_r1\\_500.jpg](http://68.media.tumblr.com/cc9fd78ebf54372183672d8f9eacace/tumblr_op8h2nqpUc1sofvubo9_r1_500.jpg)











Postbank Frankfurt 60316 Frankfurt

Herrn  
Maximilian Bähring  
Hölderinstr. 4  
60316 Frankfurt

Postbank Frankfurt  
Postfach  
60290 Frankfurt

Postbank Direkt-Service:  
Telefon: 0228 5600 5600  
Erreichbarkeit: 7 x 24 Stunden  
Telefax: 0228 5600 5615  
E-Mail: direkt@postbank.de  
www.postbank.de

6. Januar 2017

**Kontoauszug: Postbank Giro plus vom 23.12.2016 bis 06.01.2017**  
**Kontoinhaber: Maximilian Bähring**

| Auszug  | Seite  | IBAN                                                                                                                                                                                                          | BIC (SWIFT) | Alter Kontostand |         |
|---------|--------|---------------------------------------------------------------------------------------------------------------------------------------------------------------------------------------------------------------|-------------|------------------|---------|
| 001     | 1/5    |                                                                                                                                                                                                               | PBNKDEFF    | EUR              | - 49,19 |
| Buchung | Wert   | Vorgang/Buchungsinformation                                                                                                                                                                                   |             | Soll             | Haben   |
|         |        |                                                                                                                                                                                                               |             |                  |         |
| 30.12.  | 30.12. | SEPA Überw. Einzel<br>Gerichtskasse Frankfurt<br>8Q5BTB/DE735005000001006030 Kassenzetichen<br>X015559300101X 3 WF 208/16 001 010 CLG Frankfurt/M<br>Rate 4 von 6 ZAHLUNG UNTER PROTEST Maximilian<br>Bähring |             | - 10,00          |         |
|         |        |                                                                                                                                                                                                               |             |                  |         |
|         |        |                                                                                                                                                                                                               |             |                  |         |
|         |        |                                                                                                                                                                                                               |             |                  |         |
|         |        |                                                                                                                                                                                                               |             |                  |         |
|         |        |                                                                                                                                                                                                               |             |                  |         |

BUK000001 BUC7 78201 028 00000000 07.01.2017

[7] [http://68.media.tumblr.com/1fefa96d9c43411bb720f260e7cbed2e/tumblr\\_op8h2nqpUcIsofvubo5\\_1280.jpg](http://68.media.tumblr.com/1fefa96d9c43411bb720f260e7cbed2e/tumblr_op8h2nqpUcIsofvubo5_1280.jpg)







| Auszug                                    | Seite  | IBAN                                                                                                                                                                                                                                                                                                                | BIC (SWIFT)                   |        |       |
|-------------------------------------------|--------|---------------------------------------------------------------------------------------------------------------------------------------------------------------------------------------------------------------------------------------------------------------------------------------------------------------------|-------------------------------|--------|-------|
| 002                                       | 7/8    |                                                                                                                                                                                                                                                                                                                     | PBNKDEFF                      |        |       |
| Buchung                                   | Wert   | Vorgang/Buchungsinformation                                                                                                                                                                                                                                                                                         |                               | Soll   | Haben |
|                                           |        |                                                                                                                                                                                                                                                                                                                     |                               |        |       |
| 07.02.                                    | 07.02. | SEPA Überw. Einzel<br>Gerichtskasse Frankfurt<br>Y4BJMW/DE7350050000001008030 Kassenzeichen<br>X00015559300101X 3 WF 206/16 001 010 OLG Frank-<br>furt/M ZAHLUNG UNTER ERBITTERTEM PROTEST<br>UNMENSCHEN <a href="http://take-ca.net/html/Maximilian%20B%C3%A4hring">http://take-ca.net/html/Maximilian Bähring</a> |                               | -10,00 |       |
|                                           |        |                                                                                                                                                                                                                                                                                                                     |                               |        |       |
| <b>Kontonummer</b>                        |        | <b>BLZ</b>                                                                                                                                                                                                                                                                                                          | <b>Summe Zahlungseingänge</b> |        |       |
|                                           |        |                                                                                                                                                                                                                                                                                                                     | EUR                           |        |       |
| <b>Dispositionscredit</b>                 |        | <b>Zinssatz für Dispositionscredit</b>                                                                                                                                                                                                                                                                              | <b>Summe Zahlungsausgänge</b> |        |       |
| EUR 0                                     |        | 10,55 % p.a.                                                                                                                                                                                                                                                                                                        | EUR                           |        |       |
| <b>Zinssatz für geduldete Überziehung</b> |        | <b>Anlagen</b>                                                                                                                                                                                                                                                                                                      | <b>Neuer Kontostand</b>       |        |       |
| 14,95 % p.a.                              |        | 0                                                                                                                                                                                                                                                                                                                   | EUR                           |        |       |

[9] [http://68.media.tumblr.com/b0948fedf5095dafc77a81c3aee05632/tumblr\\_op8h2nqpUcIsofvubo7\\_r1\\_1280.jpg](http://68.media.tumblr.com/b0948fedf5095dafc77a81c3aee05632/tumblr_op8h2nqpUcIsofvubo7_r1_1280.jpg)



| Auszug  | Seite  | IBAN                                                                                                                                                                                                           | BIC (SWIFT) |       |  |
|---------|--------|----------------------------------------------------------------------------------------------------------------------------------------------------------------------------------------------------------------|-------------|-------|--|
| 004     | 2/4    |                                                                                                                                                                                                                | PBNKDEFF    |       |  |
| Buchung | Wert   | Vorgang/Buchungsinformation                                                                                                                                                                                    | Soll        | Haben |  |
| 28.02.  | 28.02. | SEPA Überw. Einzel<br>Gerichtskasse Frankfurt<br>H957UQ/DE7350050000001008030 Kassenzzeichen<br>X015559300101X 3 WF 208/16 001 010 CLG Frankfurt/M<br>Rate 5 von 6 ZAHLUNG UNTER PROTEST Maximilian<br>Bähring | - 10,00     |       |  |
| 28.02.  | 28.02. | SEPA Überw. Einzel<br>Gerichtskasse Frankfurt<br>7RY6GL/DE7350050000001008030 Kassenzzeichen<br>X015559300101X 3 WF 208/16 001 010 CLG Frankfurt/M<br>Rate 6 von 6 ZAHLUNG UNTER PROTEST Maximilian<br>Bähring | - 10,00     |       |  |

[10] [http://68.media.tumblr.com/2563de48cd1d907d14ee6bb72c4176ee/tumblr\\_op8h2nqpUc1sofvubo4\\_r1\\_1280.jpg](http://68.media.tumblr.com/2563de48cd1d907d14ee6bb72c4176ee/tumblr_op8h2nqpUc1sofvubo4_r1_1280.jpg)

## 30.04.2017 10:10 <http://sch-einesystem.tumblr.com/post/160167362728>

??? Forwarded Message ???

Subject: Begleitschreiben wegen Rückersattung unerwünschtem Kredit von 100,00 Euro von ?Ma.?

Date: Mon, 1 May 2017 14:45:32 +0200

From: Maximilian Bähring

To: [info@uricher.de](mailto:info@uricher.de), [g.jammerneegg@wolfram.at](mailto:g.jammerneegg@wolfram.at), [g.jammerneegg@wolfram.co.at](mailto:g.jammerneegg@wolfram.co.at), [b.baehring@wolfram.at](mailto:b.baehring@wolfram.at), [b.baehring@wolfram.co.at](mailto:b.baehring@wolfram.co.at), [b.baehring@hotmail.de](mailto:b.baehring@hotmail.de), [info@ra-haussmann.net](mailto:info@ra-haussmann.net), [haussmann.bad\\_homburg@email.de](mailto:haussmann.bad_homburg@email.de), [info@strafrecht-dr-bensch.de](mailto:info@strafrecht-dr-bensch.de), [RA-DR.Bensch@web.de](mailto:RA-DR.Bensch@web.de), [kai.guthke@web.de](mailto:kai.guthke@web.de), [guthke@stvh.org](mailto:guthke@stvh.org)

Maximilian Bähring Hoelderlinstrasse 4 D-60316 Frankfurt M.

vorab per Fax: +49 (0) 7531 / 36558-22

Kanzlei Uricher Rechtsanwälte

Reichenaustraße 45

D-78467 Konstanz

Frankfurt a.M., den 01.Mai 2017

Ihre Mandanten Ilse-Marie und Bernd Bähring - von der Polizei

beschlagnahmte Geräte meines Bruders Magnus Christian Sehr geehrte Damen und Herren, die PCs meines Bruders lagern jetzt an einem sicheren Ort (nicht bei mir) wo er sie ausschließlich persönlich und nur gegen Vorlage seines Ausweises abholen kann und das bitte nur gegen vorherige Anmeldung mit mehreren Tagen Vorlauf.

Ich selbst habe aus der Beschlagnahme lediglich den alten PC hpdc7100 den mir die Firma zur Verfügung stellte zurück behalten, ebenso das als Ersatz für das beim Polizei-Einsatz am 23. Mai 2013 kaputt gegangene Nokia N97 beschaffte Ersatzgerät, das Smart-phone, das mein Bruder mir geliehen hat, damit ich Beweisfotos machen kann.

Magnus Christina Bähring soll sich bei mir melden, ich würde dann noch meine Daten von den Geräten löschen bevor ich sie ihm übergebe, hierfür habe ich die Ersatzteile aus dem Kredit den mir mein Elternteil am 12. April 2017 gegeben haben und der für die Rückgabe der Geräte aus der Beschlagnahme an meinen Bruder zweckgebunden war. Zusätzlich habe ich noch einen Lüfter für seinen Dell Poweredge 650 besorgt, dieser war aus einem mir gegebenen Kredit gekauft worden um störende Routingphänomene bei meinem damaligen Peering mit Datafabrik/Colorhost zu klären.

Den Restbetrag von Euro 15,64 habe ich auf ihr Kanzleikonto überwiesen. Ich hätte das Geld ja gerne an mein Elternteil selbst überweisen aber mir fehlt eine aktuelle Konto-nummer. Als Absender auf dem Brief stand auch nur Ma, so daß ich auch nicht post-alisch antworten wollte. Das versenden von Geld auf dem Postweg ist mir zu riskant, es ist hier zu oft Post nicht angekommen oder verloren gegangen. Daher mußte ich das Geld auf mein Konto einzahlen. Ich habe dann den Betrag der nach Abzug der Kosten für die Rückgabe der instandgesetzten betriebsbereit Geräte übrig bleibt angewiesen, am liebsten hätte ich kein Geld von meinem Elternteil geliehen bekommen, ich muß mir deshalb möglicherweise wieder blöde Fragen anhören, etwa seitens des Jobcenters. Ich bitte Sie nun sicherzustellen daß der nachfolgende Brief meinem Elternteil und/oder meinem Bruder auch wirklich persönlich erreicht.

Gruß & Szlig;

??? Forwarded Message ???

Subject: Unerwünschter Kredit - Rückerstattung abzüglich Ersatzteile

Date: Sun, 30 Apr 2017 23:58:34 +0200

From: [maximilian.baehring@zentral-bank.eu](mailto:maximilian.baehring@zentral-bank.eu)

To: [info@uricher.de](mailto:info@uricher.de), [g.jammerneegg@wolfram.at](mailto:g.jammerneegg@wolfram.at), [g.jammerneegg@wolfram.co.at](mailto:g.jammerneegg@wolfram.co.at), [b.baehring@wolfram.at](mailto:b.baehring@wolfram.at), [b.baehring@wolfram.co.at](mailto:b.baehring@wolfram.co.at), [b.baehring@hotmail.de](mailto:b.baehring@hotmail.de)

Telefax: +49-7531-36558-22

Kanzlei Uricher Rechtsanwälte



Reichenastraße 45  
D-78467 Konstanz

Ihre Mandanten Ilse-Marie und Bernd Bähring / Mein Einschreiben/Fax vom  
23. April 2017

Beigefügtem Überweisungsbeleg können Sie entnehmen daß der Restbetrag von 15,64 Euro des unerwünschten Kredites meiner Eltern in Höhe von 100,00 Euro ihrem Konto mit Nummer 495 440, Bankleitzahl 690 700 24 (aus dem Intrenet, daraus errechnete IBAN DE04690700240049544000) gut-geschrieben worden ist. Ich bitte um Weiterleitung des Geldes nebst nachfolgender Erläuterungen.

Eine Rücksendung per Brief war mir zu unsicherda hier öfter ost verlorengelst daher Überweisung, eine aktuelle Kontonummer meiner Eltern habe ich leider nicht, daher der Umweg über sie.

Maximilian Bähring - Hölderlinstraße 4 ? D-60316 Frankfurt a.M.

?

Ich habe von eurem mir unerwünscht zur Verfügung gestellten Kredit in Höhe von 100,00 Euro zwei Festplatten gekauft um die Daten von den beschlagnahmten Festplatten ziehen zu können, die Festplatten der Geräte dann neu bespielen zu können um nachher nicht eine staatliche Spitzel-Software, sowas wie den "BUNDESTROJANER", auf den Geräten zu haben.

Hier für habe ich am letzten Freitag, den 21. April 2017 in Frankfurt-Seckbach eine 2TB Platte von Privat gekauft und an diesem Freitag, den 28. April 2017 eine 500GB Platte aus Frankfurt Bornheim. Außerdem habe ich aus England einen PCI-Ersatzlüfter für den defekten außer Dienst gestellten Dell Poweredge 650 (den hatte ich damals wegen eines Routingproblems von Erum/Magnus Geld besorgt daß mir für mein mich wieder selbständig machen 2010 geliehen worden war ? bevor dann der Vodafone-Cuba Hack diese Pläne zunichte machte und ich den - Rest spendete) günstigstmöglich per ebay geordert. So wären dann Magnus seine gesamten Geräte und der hp DC7100 aus den Beständen der alten Firma wieder einsatzbereit. Ich werde dann auch die Windows 7/Office 2007 Lizenz auf dem VPS Server den ich angemietet habe und auf dem ich die letzten Wochen "gearbeitet" habe (gearbeitet bedeutet politisches bloggen und der Gerichtskram wegen Sorgerechts-verfahren um mein Kind und dem Pärchen aus dem Appartement unter mir wo er, der Mann, zeitweiser Untermieter, mich gewürgt und sie, die Frau und Hauptmieterin, mich tätlich angegriffen hatte als ich Fotos schoß anhand derer ich der Polizei/Staatsanwalt König dann zeigen wollte wer der Mann ist den ich schon vor Jahren wegen Erwürfgeversuch strafangezeigt hatte, er hat die Tat inzwischen quasi eingeräumt indem er in der gerichtlichen Vernehmung am 29. März 2017 von seinem Schweigerecht als Beschuldigter Gebrauch machte, der Staatsanwalt sagte dann er habe das bisher für so drückte er sich aus "eine Chimäre" gehalten mit dem Würger aber jetzt glaube er mir) "deaktivieren" wenn ich dort die virtuelle Platte lösche und sie wieder auf Magnus seinem PC aktivieren. Was ansonsten das arbeiten angeht: wer als zu verrückt gilt um sein Sorgerecht/Umzugsrecht wahrnehmen zu können von dem ist schwermlich gleichzeitig zu verlangen daß er Unetrachtlich erwirtschaftet PUNKT. Ich bin von diesem Saat (im Zivildienst) sexuell missbraucht worden und man hat mir meien gesamtes Leben ruiniert, ich denke irgendwann mal es dann auch mal. Den Tätern zu denen auch ihr gehört weil ihr beigeht habt mich psychiatrisch mundtot zu machen und mich zu diskreditieren mit eurem Krankenversicherungswahn also eurer Geldwäsche ? und Steuer-hinterziehungsscheiße habt ihr mich zudem erpressbarmachen wollen. Ich war deshalb nachweilich (Zeugen) bei der Polizei aber euer psychisches mundtot machen hat dazu geführt daß ich dann schließlich am 23. Mai 2013 von Bullen gegendie ich

Festplatte 2 TB 45,00  
Fahrtkosten hin 2,90  
Fahrtkosten zurück 2,90  
50,80

Festplatte 500 GB 15,00  
Fahrtkosten hin 2,90  
Fahrtkosten zurück 2,90  
20,80

Dell-Kühler 6W272 6,01  
Versandkosten 6,75  
12,76

Dienstfischts/Disziplinverfahren sgermt und stranzigen geschrieben hatte "zusammengeschlagen" wurde. Ihr seid die übelsten Rabeneltern die es gibt neben den Rieks, insbesondere Uta Riek mit ihrer druchgeknallten Tarotkartengelegenden Sekten Mutter die auf der zum krankhaften STOCKHOLM-SYNDORM führenden Kindesmiss-handlungs"besten"liste noch die ersten Ränge vor euch belegenn Ich will mit euch allen nichts mehr zu tun haben und ich will auch kein scheiß Geld von euch. Lieber verhungre ich. Magnus soll mit seinem Marihuana Drogenkosum von mir fernbeleben. Die Bullen haben mich auf dem Kieker und ich brauch keine zusätzlichen Probleme. Die Platten habe ich deshalb in Frankfurt selbst abgeholt weil auf dem Versandwege immer wieder Daten-träger verloren gegangen waren, unter anderem Daten-träger die ich Anwalt Bonn zugesendethatte mit elektronischen Beweismitteln darauf. Auf eigene Kosten (vom Munde/HartzIV abgespart) hatte ich diese Daten-träger dann ersetzt. Man schließt niemals Festplatten (oder USB-Sticks) aus un vertrauenswürdigere Quelle an den Rechner an. Eine Polizei die mich überwacht ist solch eine nicht vertrauenswürdige Quelle. Daher müssen die Festplatten und USB Sticks die bei der Polizei waren gebackupt werden (Beweissicherung, damit ich weiß was die über mich wissen) und dann gelöscht und neu bespielt. IM Rechner von Magnus hing neben seiner 500 GB Festplatte noch eine externe 250GB Festplatte von mir mit drinne.

Das bedeutet ich benötige eine Gesamtbackupkapazität von mehr als 1TB, denn es müssen auch noch ein 64 und ein 8 GB USB Stick mit gebackupt werden, und die 16 GB SSD vom eeePC sowie eine 8 und eine 4 GB SD-Karte die da noch drinnestecken, 32 GB onboard Speicher und 32 GB SDHC vom Nokia N97 Telefon sowie 40GB Disk vom hp DC7100 und 40GB vom Dell GX280, insgesamt sind das 994GB.

Arlt-PC Harddisk 500  
Harddisk 250  
750

Dell Harddisk 40

40

hpdc7100 Harddisk 40  
40

eeePC SSD-Disk 16  
SD 8  
SD 4  
28

USB-Stick Toshiba 64  
emtec 8  
72

NokiaN97 onboard 32  
SDHC 32  
64

994

Da die Herstellerangaben zur Kapazität auf den Platten immer die sogenannten unformatierten Angaben sind, ohne den Overhead fürs Filesystem der davon abgeht ist also eine 1 TB Platte fürs Backup zu klein. 1,5 oder besser 2 TB sind also das Minimum.

Jetzt muss ich, wenn ich sogenannte Images also Disk- und Partitionskopien ziehe, diese zum Test ob sie fehlerfrei sind auch wieder irgendwohin zurückspielen um dann das Original von dem sie gezogen werden und die aus dem Image wieder-hergestellte Kopie miteinander vergleichen zu können.

Ich ziehe also beispielsweise von der Original 500GB Platte die bei der Polizei war ein Image auf eine 2 TB Platte. Wenn ich nun wissentlich ob das Image fehlerfrei zurückspielt benötige ich eine weitere, leere Festplatte, denn ich darf die Platte die das Original beinhaltet nicht überschreiben, ich brauche das Original ja noch um zu sehen ob das Backup fehlerfrei war. Ich benötige also noch eine Platte die so groß ist wie die größte der gebackupten Festplatten, das ist hier die 500 GB Harddisk aus dem Arlt PC. Das Backup läuft dann so ab daß ich die Platten alle als Images auf die große, 2 TB Platte lege. Sobald das Image da draufgespielt ist spiele ich es dann auf eine 500GB Platte zurück. Dann vergleiche ich die Inhalte Original 500GB Platte (aus Beschlagnahme) mit einer zweiten 500GB Platte die vom Backup aus dem Image auf der 2TB zurückspielt wurde. Nur wenn die Inhalte der 500GB Platten identisch sind kann ich sicher gehen daß das gezeogene Image auch wirklich ordentlich aus dem Backup wiederhergestellt wird. Würde ich das Image of die Originalplatte zurückspielen würde ich die Originaldaten überschreiben, und, wenn das zurückspielen nicht funktionieren würde, stünde ich im Falle ganz ohne Daten da, da das Original mit dem fehlerhaften Image/Backup überspielt worden wäre. Daher benötige ich nicht nur eine, sondern 2 Platten. Eine mit mehr als 1 TB (994 GB formatiert) Kapazität und eine mit mindestens 500GB Kapazität (mindestens der Größe der größten gebackupten Platte, das sind die 500GB von der Platte aus dem Arlt-PC).

Ich habe euch jedenfalls den Restbetrag von 15,64 Euro an eure Anwälte die Kanzlei Uricher in Konstanz zurückerstattet, wie angekündigt per Banküberweisung, Beleg füge ich bei.

Außerdem füge ich bei die Quittungen über 45 Euro (2TB Platte) und 15 Euro (500GB Platte), sowie ebay und Paypal Bestätigungen für die 10,40 GBP/ 12,76 Eur (Dell Poweredge 650 ? 6W272 - PCI Fan).

Außerdem habe ich die Festplatten auf den Scanner gelegt. Magnus soll sich melden wann er seinen Schrott abholt.

**Maximilian Baehring**

Hoelderlinstrasse 4  
D-60316 Frankfurt am Main  
Fon: +49 / (0)69 / 17320776  
Fax: +49 / (0)69 / 67831634  
E-Mail: maximilian@baehring.at

Maximilian Baehring, Hoelderlinstrasse 4, D-60316 Frankfurt M.

vorab per Fax: +49 / (0) 7531 / 36558-22

Kanzlei Uricher Rechtsanwälte  
Reichenaustraße 45  
D-78467 Konstanz

Frankfurt a.M., den 01. Mai 2017

**Ihre Mandanten Ilse-Marie und Bernd Bähring - von der Polizei  
beschlagnahmte Geräte meines Bruders Magnus Christian**

Sehr geehrte Damen und Herren,

die PCs meines Bruder lagern jetzt an einem sicheren Ort (nicht bei mir) wo er sie ausschließlich persönlich und nur gegen Vorlage seines Ausweises abholen kann und das bitte nur gegen vorherige Anmeldung mit mehreren Tagen Vorlauf.

Ich selbst habe aus der Beschlagnahme lediglich den alten PC hpdc7100 den mir die Firma zur Verfügung stellte zurück behalten, ebsonm das als Erstaz für das beim Polizeieinsatz am 23. Mai 2013 kaputtgegangene Nokia N97 beschaffte Ersatzgerät, das Smartphone, das mein Bruder mir geliehen hat, damit ich Beweisfotos machen kann.

Magnus Christina Bähring soll sich bei mir melden, ich würde dann noch meine Daten von den Geräten löschen bevor ich sie ihm übergebe, hierfür habe ich die Ersatzteile aus beschafft aus dem Kredit den mir meine Eltern am 12. April 2107 gegeben haben und der für die Rückgabe der Geräte aus der Behsclgnahme an meinen Bruder zweckgebunden war. Zusätzlich habe ich noch einen Lüfter für seinen Dell Poweredge 650 besorgt, dieser war aus einem mir gegebenen Kredit gekauft worden um seine Routingphänomene bei meiner damaligen Peering mit Datafabrik/Colorhost zu klären.

Den Restbetrag von Euro 15,64 habe ich auf ihr Kanzleikonto überwiesen. Ich hätte das Geld ja gerne an meine Eltern selbst überweisen aber mir fehlt eine aktuelle Kontonummer. Als Absender auf dem Brief stand auch nur Ma, so daß ich auch nicht postalisch antworten wollte. Das versenden von Geld auf dem Postwege ist mir zu riskant, es ist hier zu oft Post nicht angekommen oder verloren gegangen. Daher mußte ich das Geld auf mein Konto einzahlen. Ich habe dann den Betrag nach Abzug der Kosten für die Rückgabe der instandgesetzten betriebsbereit Geräte übrig bleibt anweisen, am liebsten hätte ich kein Geld von meinen Eltern geliehen bekommen, ich muß mir deshalb möglicherweise wieder blöde Fragen anhören, etwa seitens des Jobcenters. Ich bitte Sie nun sicherzustellen daß der nachfolgende Brief meine Eltern und/oder meinen Bruder auch wirklich persönlich erreicht.

Gruß & Szlig;



[1] [http://68.media.tumblr.com/02f7f70904ca4b74b79280f8e98328af/tumblr\\_op8tlxCKGk1sofvubo9\\_r1\\_1280.jpg](http://68.media.tumblr.com/02f7f70904ca4b74b79280f8e98328af/tumblr_op8tlxCKGk1sofvubo9_r1_1280.jpg)



## Maximilian Bähring - Hölderlinstraße 4 – D-60316 Frankfurt a.M.

Telefax: +49-7531-36558-22

Kanzlei Uricher Rechtsanwälte  
Reichenaustraße 45  
D-78467 Konstanz

Ihre Mandanten Ilse-Marie und Bernd Bähring / Mein Einschreiben/Fax vom 23. April 2017

Beigefügtem Überweisungsbeleg können Sie entnehmen daß der Restbetrag von 15,64 Euro des unerwünschten Kredites meiner Eltern in Höhe von 100,00 Euro ihrem Konto mit Nummer 495 440, Bankleitzahl 690 700 24 (aus dem Intrenet, daraus errechnete IBAN DE04690700240049544000) gutgeschrieben worden ist. Ich bitte um Weiterleitung des Geldes nebst nachfolgender Erläuterungen. Eine Rücksendung per Brief war mir zu unsicherda hieer öfter ost verlorenggeht daher Überweisung, eine aktuelle Kontonummer meiner Eltren habe ich leder nicht, daher der Umweg über sie.



Überweisung von Konto:  
Maximilian Bähring, Konto: [redacted], BLZ: [redacted]

| Datum      | Wertstellung | Art         | Buchungshinweis                                                                                                                                                                                        | Betrag € |
|------------|--------------|-------------|--------------------------------------------------------------------------------------------------------------------------------------------------------------------------------------------------------|----------|
| 28.04.2017 | 28.04.2017   | Überweisung | SFB448DE04690700240049544000<br>Mandant Ilse-Marie u. Bernd Bähring<br>Abhebenkonto PC, Magtus C. Bähring<br>Rückzahlung Kasse 12.4.17 36981<br>Einschreiben s. BriefFax v. 23.4.17<br>Kanzlei Uricher | -15,64   |

[2] [http://68.media.tumblr.com/e9ccc636a020b4b1f5302412fc7e0227/tumblr\\_op8tlxCKGk1sofvubo1\\_1280.jpg](http://68.media.tumblr.com/e9ccc636a020b4b1f5302412fc7e0227/tumblr_op8tlxCKGk1sofvubo1_1280.jpg)

Ich habe von eurem mir unewünscht zur Verfügung gestellten Kredit in Höhe von 100,00 Euro zwei Festplatten gekauft um die Daten von den beschlagnahmten Festplatten ziehen zu können, die Festplatten der Geräte dann neu bespielen zu können um nachher nicht eine staatliche Spitzelsoftware, sowas wie den „BUNDESTROJANER“, auf den Geräten zu haben.

Hier für habe ich am letzten Freitag, den 21. April 2017 in Frankfurt-Seckbach eine 2TB Platte von Privat gekauft und an diesem Freitag, den 28. April 2017 eine 500GB Platte aus Frankfurt Bornheim. Außerdem habe ich aus England einen PCI-Ersatzlüfter für den defekten außer Dienst gestellten Dell Poweredge 650 (den hatte ich damals wegen eines Routingproblems von Erurem/Magnus Geld

|                    |              |
|--------------------|--------------|
| Festplatte 2 TB    | 45,00        |
| Fahrtkosten hin    | 2,90         |
| Fahrtkosten zurück | 2,90         |
|                    | <u>50,80</u> |
| <br>               |              |
| Festplatte 500 GB  | 15,00        |
| Fahrtkosten hin    | 2,90         |
| Fahrtkosten zurück | 2,90         |
|                    | <u>20,80</u> |
| <br>               |              |
| Dell-Kühler GW272  | 6,01         |
| Versandkosten      | 6,75         |
|                    | <u>12,76</u> |

besorgt daß mir für mein mich wieder selbständig machen 2010 geliehen worden war – bevor dann der Vodafone-Cuba Hack diese Pläne zunichte machte und ich den Rest spendete) günstigstmöglich per ebay geordert. So wären dann Magnus seine gesamten Geräte und der hp DC7100 aus den Beständen der alten Firma wieder einsatzbereit. Ich werde dann auch die Windows 7/Office 2007 Lizenz auf dem VPS Server den ich angemietet habe und auf dem ich die letzten Wochen „gearbeitet“ habe (gearbeitet bedeutet politisches bloggen und der Gerichtsक्रम wegen Sorgerechts-verfahren um mein Kind und dem Pärchen aus dem Appartement unter mir wo er, der Mann, zeitweiser Untermieter, mich gewürgt und sie, die Frau und Hauptmieterin, mich tätlich angegriffen hatte als ich Fotos schoß anhand derer ich der Polizei/Staatsanwalt König dann zeigen wollte wer der Mann ist den ich schon vor

Jahren wegen Erwürfgeversuch straf angezeigt hatte, er hat die Tat inzwischen quasi eingräumt indem er in der gerichtlichen Vernehmung am 29. März 2017 von seinem Schweigerecht als Beschuldigter Gebrauch machte, der Staatsanwalt sagte dann er habe das bisher für so drückte er sich aus „eine Chimäre“ gehalten mit dem Würger aber jetzt glaube er mir) „deaktivieren“ wenn ich dort die virtuelle Platte lösche und sie wieder auf Magnus seinem PC aktivieren. Was ansonsten das arbeiten angeht: wer als zu verrückt gilt um sein Sorge-recht/Umzugsrecht wahrnehmen zu können von dem ist schwermüde gleichzeitig zu verlangen daß er Unetracht erwirtschaftet PUNKT. Ich bin von diesem Saal (im Zivildienst) sexuell missbraucht worden und man hat mir mein gesamtes Leben ruiniert, ich denke irgendwann kommt es dann auch mal. Den Tätern zu denen auch ihr gehört weil ihr beigeht habt mich psychiatrisch mundtot zu machen und mich zu diskreditieren mit eurem Krankenversicherungswahn also eurer Geldwäsche – und Steuer-hinterziehungsscheiße habt ihr mich zudem erpressbar machen wollen. Ich war deshalb nachweislich (Zeugen) bei der Polizei aber euer psychiatrisches mundtot machen hat dazu geführt daß ich dann schließlich am 23. Mai 2013 von Bullen gegendie ich Dienstusfischts/Disziplinarverfahren gesterngt und stranz zeigen geschrieben hatte „zusammengeschlagen“ wurde. Ihr seid die übelsten Rabeneltern die es gibt neben den Rieks, insbesondere Uta Riek mit ihrer druchgeknallten Tarotkartengelegenden Sekten Mutter die auf der zum krankhaften STOCKHOLM-SYNDORM führenden Kindesmiss-handlungs“besten“liste noch die ersten Ränge vor euch belegenn Ich will mit euch allen nichts mehr zu tun haben und ich will auch kein scheiß Geld von euch. Lieber verhungre ich. Magnus soll mit seinem Marihuana Drogenkosum von mir fernbeleben. Die Bullen haben mich auf dem Kieker und ich brauch keine zusätzlichen Probleme. Die Platten habe ich deshalb in Frankfurt selbst abgeholt weil auf dem Versandwege

[3] [http://68.media.tumblr.com/a4c6c8a851fed9d7259a097179ef1be5/tumblr\\_op8tlxCKGk1sofvubo2\\_1280.jpg](http://68.media.tumblr.com/a4c6c8a851fed9d7259a097179ef1be5/tumblr_op8tlxCKGk1sofvubo2_1280.jpg)

immer wieder Daten-träger verloren gegangen waren, unter anderem Datenträger die ich Anwalt Bonn zugesendet hatte mit elektronischen Beweismitteln darauf. Auf eigene Kosten (Vom Munde/HartzIV abgespart) hatte ich diese Datenträger dann ersetzt.

Man schließt niemals Festplatten (oder USB-Sticks) aus unvertrauenswürdiger Quelle an den Rechner an. Eine Polizei die mich überwacht ist solch eine nicht vertrauenswürdige Quelle. Daher müssen die Festplatten und USB Sticks die bei der Polizei waren gebackupt werden (Beweissicherung, damit ich weiß was die über mich wissen) und dann gelöscht und neu bespielt. Im Rechner von Magnus hing neben seiner 500 GB Festplatte noch eine externe 250GB Festplatte von mir mit drinne.

Das bedeutet ich benötige eine Gesamtbackupkapazität von mehr als 1TB, denn es müssen auch noch ein 64 und ein 8 GB USB Stick mit gebackupt werden, und die 16 GB SSD vom eeePC sowie eine 8 und eine 4 GB SD-Karte die da noch drinstecken, 32 GB onboard Speicher und 32 GB SDHC vom Nokia N97 Telefon sowie 40GB Disk vom hp DC7100 und 40GB vom Dell GX280, insgesamt sind das 994GB.

|           |          |            |
|-----------|----------|------------|
| Arlt-PC   | Harddisk | 500        |
|           | Harddisk | 250        |
|           |          | <b>750</b> |
| Dell      | Harddisk | 40         |
|           |          | <b>40</b>  |
| hpdc7100  | Harddisk | 40         |
|           |          | <b>40</b>  |
| eeePC     | SSD-Disk | 16         |
|           | SD       | 8          |
|           | SD       | 4          |
|           |          | <b>28</b>  |
| USB-Stick | Toshiba  | 64         |
|           | emtec    | 8          |
|           |          | <b>72</b>  |
| NokiaN97  | onboard  | 32         |
|           | SDHC     | 32         |
|           |          | <b>64</b>  |
|           |          | <b>994</b> |

Da die Herstellerangaben zur Kapazität auf den Platten immer die sogenannten unformatierten Angaben sind, ohne den Overhead fürs Filesystem der davon abgeht ist also eine 1 TB Platte fürs Backup zu klein. 1,5 oder besser 2 TB sind also das Minimum.

Jetzt muss ich, wenn ich sogenannte Images also Disk- und Partitionskopien ziehe, diese zum Test ob sie fehlerfrei sind auch wieder irgendwohin zurückspielen um dann das Original von dem sie gezogen werden und die aus dem Image wiederhergestellte Kopie miteinander vergleichen zu können.

Ich ziehe also beispielsweise von der Original 500GB Platte die bei der Polizei war ein Image auf eine 2 TB Platte. Wenn ich nun wissen will ob das Image fehlerfrei zurückspielt benötige ich eine weitere, leere Festplatte, denn ich darf die Platte die das Original beinhaltet nicht überschreiben, ich brauche das Original ja noch um zu sehen ob das Backup fehlerfrei war. Ich benötige also noch eine Platte die so groß ist wie die größte der gebackupten Festplatten, das ist hier die 500 GB Harddisk aus dem Arlt PC. Das Backup läuft dann so ab daß ich die Platten alle als Images auf die große, 2 TB Platte lege. Sobald das Image da draufgespielt ist spiele ich es dann auf eine 500GB Platte zurück. Dann vergleiche ich die Inhalte Original 500GB Platte (aus Beschlagnahme) mit einer zweiten 500GB Platte die vom Backup aus dem Image auf der 2TB zurückbespielt wurde. Nur wenn die Inhalte der 500GB Platten identisch sind kann ich sichergehen daß das gezeogene Image

auch wirklich ordentlich aus dem Backup wiederhergestellt wird. Würde ich das Image auf die Originalplatte zurückspielen würde ich die Originaldaten überschreiben, und, wenn das zurückspielen nicht funktionieren würde, stünde ich im Falle ganz ohne Daten da, da das Original mit dem fehlerhaften Image/Backup überschrieben worden wäre. Daher benötige ich nicht nur eine, sondern 2 Platten. Eine mit mehr als 1 TB (994 GB formatiert) Kapazität und eine mit mindestens 500GB

[4] [http://68.media.tumblr.com/79c347e1ac3903b87e64a7e8f528134f/tumblr\\_op8tlxCKGk1sofvubo3\\_1280.jpg](http://68.media.tumblr.com/79c347e1ac3903b87e64a7e8f528134f/tumblr_op8tlxCKGk1sofvubo3_1280.jpg)



Kapazität (mindestens der Größe der größten gebackupten Platte, das sind die 500GB von der Platte aus dem Arlt-PC).

Ich habe euch jedenfalls den Restbetrag von 15,64 Euro an eure Anwälte die Kanzlei Uricher in Konstanz zurückerstattet, wie angekündigt per Banküberweisung,beleg füge ich bei.

Außerdem füge ich bei die Quittungen über 45 Euro (2TB Platte ) und 15 Euro (500GB Platte), sowie ebay und Paypal Bestätigungen für die 10,40 GBP/ 12,76 Eur (Dell Poweredge 650 – 6W272 - PCI Fan).

Außerdem habe ich die Festplatten auf den Scanner gelegt. Magnus soll sich melden wann er seinen Schrott abholt.



[5] [http://68.media.tumblr.com/21ce5f37d638fa10be0748f7d753eee/tumblr\\_op8tlxCKGk1sofvubo4\\_1280.jpg](http://68.media.tumblr.com/21ce5f37d638fa10be0748f7d753eee/tumblr_op8tlxCKGk1sofvubo4_1280.jpg)

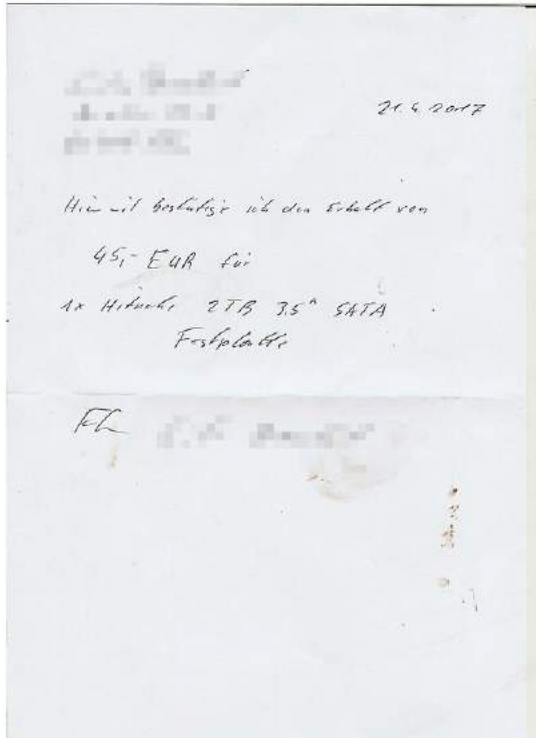

[6] http://68.media.tumblr.com/dc313a449fb7499bd2224b3bdb56b36d/tumblr\_op8tlxCKGk1sofvubo5\_1280.jpg

Kauf bestätigte Dell PowerEdge 650 Part - 40mm Memory Cooling Fan <https://img.prntel.com/692/4cde-810d-9b82b0-1756177/boader...>

**Subject:** Kauf bestätigt: Dell PowerEdge 650 Part - 40mm Memory Cooling Fan  
**From:** ebay <ebay@ebay.de>  
**Date:** 25.04.2017 11:07  
**To:** macerilian.baehring@googlemail.com

Lieferung: Fr, 5. Mai - Mi, 10. Mai, Vollen Dank für Ihren Kontakt



Hallo macbayring, Ihr Kauf wurde bestätigt.

Wir geben Ihnen Bescheid, sobald Ihr Kauf über das Programm zum weiteren Versand an folgende Adresse verschickt wurde: Müllerstraße 4.

**Bezahlt: €10,40 mit PayPal**

Sie werden in Ihrem PayPal Konto zwei Transaktionen für diesen Kauf finden: eine Zahlung an den Verkäufer und eine Zahlung an das Programm zum weiteren Versand. Mehr zum Thema.

Das Programm zum weiteren Versand übernimmt die Vorbereitungsarbeiten für den Rückversand Ihres Kaufs an Ihre Adresse. Wenn Sie weitere Fragen zu Ihrem Kauf haben, wenden Sie sich bitte an den eBay-Kundenservice. Detaillierte Angaben zur Sendungsverfolgung finden Sie außerdem im Abschnitt „Erweiterungen zum Kauf auftrien“.

[Einzelheiten zum Kauf auftrien](#)

**Dell PowerEdge 650 Part - 40mm Memory Cooling Fan**  
 Lieferung ca.: Fr, 5. Mai - Mi, 10. Mai.  
 Artikel#: 25181020810  
 Transaktions#: 1510291665019  
 Stockzahl: 1

**Verkäufer:**

**0-Mitarbeiter** [#854056784649492194#02474](#)  
 Nachträge zu diesem Produkt werden nicht genehmigt. Bitte verkaufen Sie nicht auf diese Weise. Bei Fragen gehen Sie bitte zu Hilfe & Kontakt.  
 Diese Kopie ist nur ein Dokumentationsmittel und stellt keine rechtliche Verantwortung dar. Weitere Informationen über den Schutz Ihres eBay-Kaufs, die Schutzmaßnahmen nach eBay.com, sowie die Rückgabeoptionen sind bei eBay.com, unter „Rückgabeoptionen“ zu finden.  
 Diese 0-Mitarbeiter bei den eBay-Produkten & 1-Mitarbeiter bei den eBay-Diensten oder den Nachverkaufsdiensten betreiben. Wenn sich Ihr Problem außerhalb der Europäischen Union befindet, lesen Sie die Informationen zu Ihren Nachverkaufsdiensten unter „Rückgabeoptionen“.  
 ©2007 eBay Inc. eBay Europe S.p.A. 20-24 Quincey Road, 2049, Leamington

1 of 1

30.04.2017 07:55

[7] http://68.media.tumblr.com/17b03aedcfc4dd264add2ef3cf713a/tumblr\_op8tlxCKGk1sofvubo6\_1280.jpg

Eintiefungsbeleg  
Bitte Beleg gut aufbewahren!

Deutsche Post AG  
60316 Frankfurt am Main

82065788 2665 01.05.17 14:31

Sendungsnummer: RE 3795 6575 50E  
Einschreiben Einwurf

ian Baehring

Strasse 4  
Frankfurt am Main  
(0)69 / 17320776  
(0)69 / 67831634  
nilian@baehring.at

Maximilian Baehring Hoelderlinstrasse 4 D-60316 Frankfurt

Telefon +49 (0)69 7531 / 36558-22

Kanzlei Uricher Rechtsanwälte  
Reichenaustraße 45  
D-78467 Konstanz

**Ihre Mandanten Ilse-Marie und Bernd Bäl  
beschlagnahmte Geräte meines Bruders R**

Sehr geehrte Damen und Herren,

die PCs meins Bruder lagern jetzt an einem  
ausschließlich persönlich und nur gegen Vorl  
das bitte nur gegen vorherige Anmeldung mi

Service Nummer National  
0228 4333112  
Mo-Fr 8:00 - 18:00 Uhr

Internet: [www.deutschepost.de/briefstatus](http://www.deutschepost.de/briefstatus)

Vielen Dank für Ihren Besuch.  
Ihre Deutsche Post AG

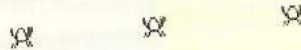

Ich selbst habe aus der Beschlagnahme lediglich den alten PC hpdc7100 den mir die  
Firma zur Verfügung stellte zurück behalten, ebsonm das als Ersatz für das beim Polizei-  
einsatz am 23. Mai 2013 kaputt gegangene Nokia N97 beschaffte Ersatzgerät, das Smart-  
phone, das mein Bruder mir geliehen hat, damit ich Beweisfotos machen kann.

Magnus Christina Bähring soll sich bei mir melden, ich würde dann noch meine Daten  
von den Geräten löschen bevor ich sie ihm übergebe, hierfür habe ich die Ersatzteile  
aus beschafft aus dem Kredit den mir meine Eltern am 12. April 2107 gegeben haben  
und der für die Rückgabe der Geräte aus der Beschlagnahme an meinen Bruder zweck-  
gebunden war. Zusätzlich habe ich noch einen Lüfter für seinen Dell Poweredge 650  
besorgt, dieser war aus einem mir gegebenen Kredit gekauft worden um seine  
Routingphänomene bei meiner damaligen Peering mit Datafabrik/Colorhost zu klären.

Den Restbetrag von Euro 15,64 habe ich auf ihr Kanzleikonto überwiesen. Ich hätte das  
Geld ja gerne an meine Eltern selbst überweisen aber mir fehlt eine aktuelle Konto-  
nummer. Als Absender auf dem Brief stand auch nur Ma, so daß ich auch nicht post-  
alisch antworten wollte. Das versenden von Geld auf dem Postwege ist mir zu riskant,  
es ist hier zu oft Post nicht angekommen oder verloren gegangen. Daher mußte ich  
das Geld auf mein Konto einzahlen. Ich habe dann den Betrag der nach Abzug der Kosten  
für die Rückgabe der instandgesetzten betriebsbereit Geräte übrig bleibt anweisen,  
am liebsten hätte ich kein Geld von meinen Eltern geliehen bekommen, ich muß mir  
Deshalb möglicherweise wieder blöde Fragen anhören, etwa seitens des Jobcenters.  
Ich bitte Sie nun sicherzustellen daß der nachfolgende Brief meine Eltern und/oder meinen  
Bruder auch wirklich persönlich erreicht.

Gruß & Szlig;

[8] [http://68.media.tumblr.com/23e2f9fe2055cace03b6f0b2072b3db4/tumblr\\_op8tlxCKGk1sofvubo7\\_r1\\_1280.jpg](http://68.media.tumblr.com/23e2f9fe2055cace03b6f0b2072b3db4/tumblr_op8tlxCKGk1sofvubo7_r1_1280.jpg)



SENDEBERICHT

ZEIT : 01/05/2017 14:40  
NAME :  
FAX :  
TEL :  
S-NR. : E69498E2J314824

DATUM/UHRZEIT 01/05 14:37  
FAX-NR./NAME 075313655822  
Ü.-DAUER 00:02:53  
SEITE(N) 07  
ÜBERTR OK  
MODUS STANDARD  
ECM

**Maximilian Baehring**

Hoelderlinstrasse 4  
D-60316 Frankfurt am Main  
Fon: +49 / (0)69 / 17320776  
Fax: +49 / (0)69 / 67831634  
E-Mail: maximilian@baehring.at

Maximilian Baehring, Hoelderlinstrasse 4, D-60316 Frankfurt M.

vorab per Fax: +49 / (0) 7531 / 36558-22

Kanzlei Uricher Rechtsanwälte  
Reichenaustraße 45  
D-78467 Konstanz

Frankfurt a.M., den 01. Mai 2017

**Ihre Mandanten Ilse-Marie und Bernd Bähring - von der Polizei  
beschlagnahmte Geräte meines Bruders Magnus Christian**

Sehr geehrte Damen und Herren,

die PCs meines Bruder lagern jetzt an einem sicheren Ort (nicht bei mir) wo er sie ausschließlich persönlich und nur gegen Vorlage seines Ausweises abholen kann und das bitte nur gegen vorherige Anmeldung mit mehreren Tagen Vorlauf.

Ich selbst habe aus der Beschlagnahme lediglich den alten PC hpdc7100 den mir die Firma zur Verfügung stellte zurückbehalten, ebsonm das als Erstaz für das beim Polizei-einsatz am 23. Mai 2013 kaputtgegange Nokia N97 beschaffte Ersatzgerät, das Smartphone, das mein Bruder mir geliehen hat, damit ich Beweisfotos machen kann.

Magnus Christina Bähring soll sich bei mir melden, ich würde dann noch meine Daten von den Geräten löschen bevor ich sie ihm übergebe, hierfür habe ich die Ersatzteile aus beschafft aus dem Kredit den mir meine Eltern am 12. April 2107 gegeben haben und der für die Rückgabe der Geräte aus der Behschlagnahme an meinen Bruder zweckgebunden war. Zusätzlich ahbe ich noch einen Lüfter für seinen Dell Poweredge 650 besorgt, dieser war aus einem mir gegebenen Kredit gekauft worden um slestame Routingphänomen bei meine damaligen Peering mit Datafabrik/Colorhost zu klären.

Den Restbetrag von Euro 15,64 habe ich auf ihr Kanzleikonto überwiesen. Ich hätte das

[9] [http://68.media.tumblr.com/347dfb02c2a82823670c81f467c6218a/tumblr\\_op8tlxCKGk1sofvubo8\\_r1\\_1280.jpg](http://68.media.tumblr.com/347dfb02c2a82823670c81f467c6218a/tumblr_op8tlxCKGk1sofvubo8_r1_1280.jpg)

**01.05.2017 05:41 <http://sch-einesystem.tumblr.com/post/160197174228>**

(National-)sozialistischer Realismus: Eine Landmaschine ersetzt Feldarbeiter. <http://www.tvinfo.de/fernsehprogramm/438108432-schonk> (Das war nicht ?83!)



[1] [http://68.media.tumblr.com/7c5d46bd93a174721f6d77abf04c66dc/tumblr\\_opabsrldN31sofvubo2\\_1280.jpg](http://68.media.tumblr.com/7c5d46bd93a174721f6d77abf04c66dc/tumblr_opabsrldN31sofvubo2_1280.jpg)

01.05.2017 06:05 <http://sch-einesystem.tumblr.com/post/160197854968>

Sie haben nicht Saddam sondern den falschen :o) - Gute alte Intrenethumor Trollbeiträge. <http://www.tvinfo.de/fernsehprogramm/443864788-der-diktator>  
<http://www.mirror.co.uk/news/uk-news/saddam-hussein-lookalike-kidnapped-to-be-in-porn-1324620> Fasching/Karneval 2013! Ich mag ja Identitätsfälscher!



[1] [http://68.media.tumblr.com/21c8f05c6be9dcc7871ca1f07ef050e0/tumblr\\_opacx5Px9j1sofvubo1\\_1280.jpg](http://68.media.tumblr.com/21c8f05c6be9dcc7871ca1f07ef050e0/tumblr_opacx5Px9j1sofvubo1_1280.jpg)





[2] [http://68.media.tumblr.com/893b8e2717ac2b4e2386212232db8b18/tumblr\\_opacx5Px9j1sofvubo4\\_1280.jpg](http://68.media.tumblr.com/893b8e2717ac2b4e2386212232db8b18/tumblr_opacx5Px9j1sofvubo4_1280.jpg)



[3] [http://68.media.tumblr.com/c1ac86671adb5facbef3cf2755d85d1/tumblr\\_opacx5Px9j1sofvubo2\\_1280.jpg](http://68.media.tumblr.com/c1ac86671adb5facbef3cf2755d85d1/tumblr_opacx5Px9j1sofvubo2_1280.jpg)



Wie sie anhand meiner **zahnärztlichen** Unterlagen werden feststellen können bin ich der legitime **press-i-dent** des IRAK!



Und ich werde ihnen nicht erklären bei welchem meiner Moslem Brüder ich Biowaffen gegen Menschen die gegen meine staatsreligiösen Sexualmoralvorgaben verstoßen, beispielsweise homosexuelle, geschiedene oder **untreue Partner**, oder solche die nicht **unbefleckt in die Ehe** gehen, eine Weiterentwicklung von HIV, das **H5-Virus** diesmal versteckt habe. Und, Hans EHz, wir besitzen **UNREGISTRIERTE ATOMWAFFEN**, die in keiner START-2-UN-Inventarliste auftauchen!



0800 – DIAI WAR

[4] [http://68.media.tumblr.com/991a78703f1cdd322a3bc8ecd6a7cccd/tumblr\\_opacx5Px9j1sofvubo3\\_1280.jpg](http://68.media.tumblr.com/991a78703f1cdd322a3bc8ecd6a7cccd/tumblr_opacx5Px9j1sofvubo3_1280.jpg)

## 01.05.2017 06:17 <http://sch-einesystem.tumblr.com/post/160198205408>

Seltens, in manchen Quarantäbne-Backup-Powerpoints mit Schaltplänen für die Relaissteuerungsplatine steckten Fehler. Manipulation?



Relais  
230V AC / 10A

[1] [http://68.media.tumblr.com/9f03f2838e9f64767f2e97db7cc1ab85/tumblr\\_opadhra7iX1sofvubo5\\_1280.jpg](http://68.media.tumblr.com/9f03f2838e9f64767f2e97db7cc1ab85/tumblr_opadhra7iX1sofvubo5_1280.jpg)



[2] [http://68.media.tumblr.com/889ccd3f69d2cc2f82d9fa88f80ce2/tumblr\\_opadhra7iX1sofvubo2\\_1280.jpg](http://68.media.tumblr.com/889ccd3f69d2cc2f82d9fa88f80ce2/tumblr_opadhra7iX1sofvubo2_1280.jpg)

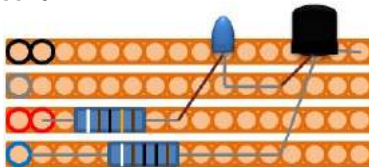

[3] [http://68.media.tumblr.com/92bdca6ce020d97d631fe7622b54c39/tumblr\\_opadhra7iX1sofvubo3\\_400.jpg](http://68.media.tumblr.com/92bdca6ce020d97d631fe7622b54c39/tumblr_opadhra7iX1sofvubo3_400.jpg)



[4] [http://68.media.tumblr.com/e79155f11513801c8d3fd50b89b0f770/tumblr\\_opadhra7iX1sofvubo1\\_500.jpg](http://68.media.tumblr.com/e79155f11513801c8d3fd50b89b0f770/tumblr_opadhra7iX1sofvubo1_500.jpg)

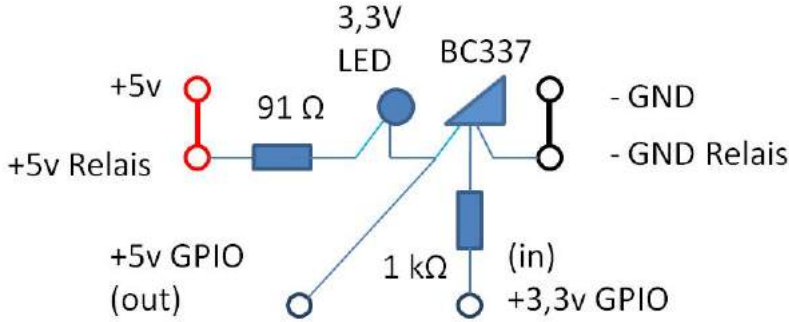

[5] [http://68.media.tumblr.com/5fd71dde87a17585cc6713e207f6534/tumblr\\_opadhra7iX1sofvubo4\\_1280.jpg](http://68.media.tumblr.com/5fd71dde87a17585cc6713e207f6534/tumblr_opadhra7iX1sofvubo4_1280.jpg)

## 02.05.2017 03:25 <http://sch-einesystem.tumblr.com/post/160215490808>

Für diesen uralten Röhrenfernseher (für 10 Euro gebraucht beim Trödler erstanden) brauch ich kein HDplus! Wenn beim 1fps Webcam-Live-Stream

<http://www.merkaumussweg.free.dynip.name>

Spiegelungen zu sehen sind im Fernsehbild (linke obere Ecke, dann ist das das Dachfenster auf dem befestigt mit einem Saugnapf die Sat-Schüssel steht, das Glasfassaden-Gebäude was man sieht ist die <https://www.zentral-bank.eu>.

Kann man an so ein 230V/10A Relais <http://sch-einesystem.tumblr.com/post/160198205408/> eventuell auch eine Kaffeemaschine oder nen Wasserkocher anschließen? Man könnte sich dann ja auch mal nützlich machen und (aus der Ferne) Kaffee kochen.



[1] [http://68.media.tumblr.com/f09bf3b15c80a1367fee745b27d53ab3/tumblr\\_opb2u1U9ni1sofvubo10\\_1280.jpg](http://68.media.tumblr.com/f09bf3b15c80a1367fee745b27d53ab3/tumblr_opb2u1U9ni1sofvubo10_1280.jpg)







[5] [http://68.media.tumblr.com/8dc2c11a729f041e19cc3687003f8e21/tumblr\\_opb2u1U9ni1sofvubo2\\_400.jpg](http://68.media.tumblr.com/8dc2c11a729f041e19cc3687003f8e21/tumblr_opb2u1U9ni1sofvubo2_400.jpg)

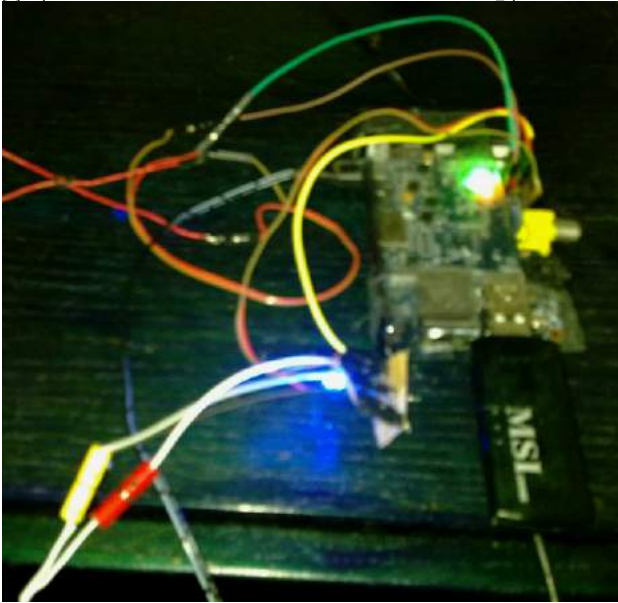

[6] [http://68.media.tumblr.com/bac14dc6ff5e78b2411686961938ac0/tumblr\\_opb2u1U9ni1sofvubo1\\_1280.jpg](http://68.media.tumblr.com/bac14dc6ff5e78b2411686961938ac0/tumblr_opb2u1U9ni1sofvubo1_1280.jpg)



[7] [http://68.media.tumblr.com/738769a8d875a3fa799ea5b825ca59b6/tumblr\\_opb2u1U9ni1sofvubo3\\_500.jpg](http://68.media.tumblr.com/738769a8d875a3fa799ea5b825ca59b6/tumblr_opb2u1U9ni1sofvubo3_500.jpg)



Relais  
250V AC / 10A



[8] [http://68.media.tumblr.com/8eff8abf341f7e12283eb17c7802255d/tumblr\\_opb2u1U9ni1sofvubo7\\_500.jpg](http://68.media.tumblr.com/8eff8abf341f7e12283eb17c7802255d/tumblr_opb2u1U9ni1sofvubo7_500.jpg)

Kann man an so ein 230V/10A Relais  
eventuell auch eine Kaffemaschine  
oder nen Wasserkocher anschließen ?

[9] [http://68.media.tumblr.com/4e826e62a9d9d4c194414e636a7e5af9/tumblr\\_opb2u1U9ni1sofvubo6\\_1280.jpg](http://68.media.tumblr.com/4e826e62a9d9d4c194414e636a7e5af9/tumblr_opb2u1U9ni1sofvubo6_1280.jpg)

02.05.2017 04:02 <http://sch-einesystem.tumblr.com/post/160216644918>

Macht mal lieber ein an der Wirklichkeit orientiertes ?Das Familiengericht? - Format als Reality-TV als diese ?bitte melde dich? Sendezeit- verschwendung. Damit man mal sieht wie die Männer/Väter zu tausenden täglich von der deutschen Justiz verarscht werden welche übrigens deshalb statistisch kürzer leben weil sie für eure Sicherheit vor durchs Land ziehenden plündernden maro-dierenden und brandschatz-enden banden als Wehrpflichtige im Freiheitskampf den Kopf riskieren/Hintern hinhalten.

Und #ottemussweg spielt mir bitte kein ?Pr0n? in mein Netz.

**Macht mal lieber ein an der Wirklichkeit orientiertes „Das Familiengericht“-Format als Reality-TV als diese „bitte melde dich“ Sendezeitverschwendung. Damit man mal sieht wie die Männer/Väter zu tausenden täglich von der deutschen Justiz verarscht werden welche übrigens deshalb statistisch kürzer leben weil sie für eure Sicherheit vor durchs Land ziehenden plündernden maro-dierenden und brandschatz-enden banden als Wehrpflichtige im Freiheitskampf den Kopf riskieren/Hintern hinhalten.**

[1] [http://68.media.tumblr.com/7628b2070a2a60824ea6ae4f7afe7a33/tumblr\\_opb4jzdYoE1sofvubo1\\_1280.jpg](http://68.media.tumblr.com/7628b2070a2a60824ea6ae4f7afe7a33/tumblr_opb4jzdYoE1sofvubo1_1280.jpg)

www.merkamus.weg.free.dynip.name/index.php?on?1493696308931



[2] [http://68.media.tumblr.com/5a1f26734d115d14898c6dc9c63bcc96/tumblr\\_opb4jzdYoE1sofvubo2\\_r1\\_1280.jpg](http://68.media.tumblr.com/5a1f26734d115d14898c6dc9c63bcc96/tumblr_opb4jzdYoE1sofvubo2_r1_1280.jpg)

## 02.05.2017 05:06 <http://sch-einesystem.tumblr.com/post/160218571668>

Ohne Brille sieht man natürlich besser was in Schulen und Unis an der Tafel geschrieben steht. s.a. ?google glass? [https://de.wikipedia.org/wiki/Google\\_Glass](https://de.wikipedia.org/wiki/Google_Glass) ?augmented Reality? [https://de.wikipedia.org/wiki/Erweiterte\\_Realit%C3%A4t](https://de.wikipedia.org/wiki/Erweiterte_Realit%C3%A4t) / Honeywell M142 IHADSS [https://en.wikipedia.org/wiki/Helmet-mounted\\_display](https://en.wikipedia.org/wiki/Helmet-mounted_display)

Ohne Brille sieht man natürlich besser aus es beschlägt nichts wenn man im Winter in einen Bus einsteigt und man muß Alina Merkaus heutiges ?scheußliches? Outfit wenigstens nicht sozusagen ?in Ultra-HD-plus-scharf? ertragen <http://www.sat1.de/ratgeber/auto-technik/computer-technik/uhd-4k-fernseher-sinnvoll-oder-reicht-fullhd-clip>

Ohne Brille sieht man natürlich besser was in Schulen und Unis an der Tafel geschrieben steht.  
s.a. „**google glass**“ „augmented Reality“ / Honeywell M142 IHADSS  
[https://en.wikipedia.org/wiki/Helmet-mounted\\_display](https://en.wikipedia.org/wiki/Helmet-mounted_display)

[1] [http://68.media.tumblr.com/502c1e8df236b4cf7cf43b7c66f0dde/tumblr\\_opb7j4HhjO1sofvubo1\\_1280.jpg](http://68.media.tumblr.com/502c1e8df236b4cf7cf43b7c66f0dde/tumblr_opb7j4HhjO1sofvubo1_1280.jpg)



[2] [http://68.media.tumblr.com/9c9378d4b02add6ea225794619c6d77d/tumblr\\_opb7j4HhjO1sofvubo3\\_r2\\_500.jpg](http://68.media.tumblr.com/9c9378d4b02add6ea225794619c6d77d/tumblr_opb7j4HhjO1sofvubo3_r2_500.jpg)



[3] [http://68.media.tumblr.com/f6464ba5c2d5d1902591f0d5ff6954e3/tumblr\\_opb7j4HhjO1sofvubo4\\_r1\\_500.jpg](http://68.media.tumblr.com/f6464ba5c2d5d1902591f0d5ff6954e3/tumblr_opb7j4HhjO1sofvubo4_r1_500.jpg)





[4] [http://68.media.tumblr.com/c908e628655fc4705d58ae89d688f237/tumblr\\_opb7j4HhjO1sofvubo5\\_r1\\_500.jpg](http://68.media.tumblr.com/c908e628655fc4705d58ae89d688f237/tumblr_opb7j4HhjO1sofvubo5_r1_500.jpg)

Ohne Brille sieht man natürlich besser aus es beschlägt nichts wenn man im Winter in einen Bus einsteigt und man muß Alina Merkaus heutiges „scheußliches“ Outfit wenigstens nicht sozusagen „in Ultra-HD-plus-scharf“ ertragen

[5] [http://68.media.tumblr.com/f567707190ef10e04cf2e7a8a59d1037/tumblr\\_opb7j4HhjO1sofvubo2\\_r2\\_500.jpg](http://68.media.tumblr.com/f567707190ef10e04cf2e7a8a59d1037/tumblr_opb7j4HhjO1sofvubo2_r2_500.jpg)

## 02.05.2017 10:22 <http://sch-einesystem.tumblr.com/post/160242944508>

Wie baut man aus Elektro-Schrott eines Wasserkochers und einem alten mechanischen Wecker eine elektrische Schaltung die pünktlich um eine bestimmte Uhrzeit die Heizungsspirale anmacht?.(und das Kaffewasser kocht und das Frühstücksfemsehen anschaltet)

[http://www.carrera-service.com/fileadmin/ processed /csm\\_schleiferstellung\\_01\\_6c760992df.jpg](http://www.carrera-service.com/fileadmin/processed/_csm_schleiferstellung_01_6c760992df.jpg)

Wenn es in Berlin 05:30 uhr ist, wie spät ist es dann da wo die Server vom Bloggingdienst stehen? Ist das Osttützenzeit (also -6 Stunden)?



[1] [http://68.media.tumblr.com/ab6d9412a0aa92aebad1ec05ff1d9d43/tumblr\\_opcjh3YEGE1sofvubo1\\_1280.jpg](http://68.media.tumblr.com/ab6d9412a0aa92aebad1ec05ff1d9d43/tumblr_opcjh3YEGE1sofvubo1_1280.jpg)



[2] [http://68.media.tumblr.com/65b70c269e30551081f9ecb83bc8e552/tumblr\\_opcjh3YEGE1sofvubo2\\_r1\\_1280.jpg](http://68.media.tumblr.com/65b70c269e30551081f9ecb83bc8e552/tumblr_opcjh3YEGE1sofvubo2_r1_1280.jpg)



[3] [http://68.media.tumblr.com/453fe7c6096f01bb2d995d6d62f6ccda/tumblr\\_opcjh3YEGE1sofvubo3\\_1280.jpg](http://68.media.tumblr.com/453fe7c6096f01bb2d995d6d62f6ccda/tumblr_opcjh3YEGE1sofvubo3_1280.jpg)



[4] [http://68.media.tumblr.com/41610f5e11866819c60e4519703e067f/tumblr\\_opcjh3YEGE1sofvubo4\\_1280.jpg](http://68.media.tumblr.com/41610f5e11866819c60e4519703e067f/tumblr_opcjh3YEGE1sofvubo4_1280.jpg)

## 02.05.2017 10:53 <http://sch-einesystem.tumblr.com/post/160243857538>

Scha F-H altung <http://www.spiegel.de/politik/deutschland/ursula-von-der-leyen-stoesst-mit-bundeswehr-kritik-auf-unverstaendnis-a-1145632.html>

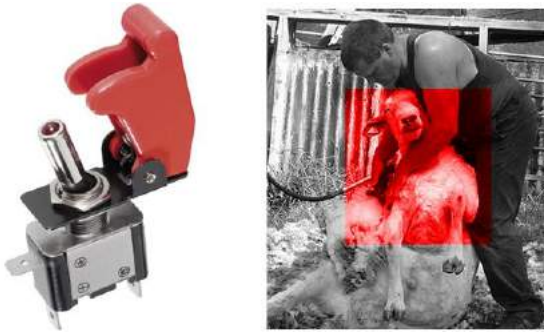

[1] [http://68.media.tumblr.com/afd7ea702be41913d35e60906d6f5391/tumblr\\_opckwyO2311sofvubo1\\_1280.jpg](http://68.media.tumblr.com/afd7ea702be41913d35e60906d6f5391/tumblr_opckwyO2311sofvubo1_1280.jpg)



**"Bundeswehr hat ein Haltungsproblem"**  
**Empörung über von der Leyen**

[2] [http://68.media.tumblr.com/161d8792e4b50bd1477237c50c89c961/tumblr\\_opckwyO2311sofvubo2\\_500.jpg](http://68.media.tumblr.com/161d8792e4b50bd1477237c50c89c961/tumblr_opckwyO2311sofvubo2_500.jpg)

## 03.05.2017 04:44 <http://sch-einesystem.tumblr.com/post/160254191898>

Frauen die dieSE scheußlichen Hosen anhaben während Papa zu Hause die Kinder schaukeln muß, geht gar nicht! @\_Ess\_Bumen\_agen: Anders als der?Tratsch? über die ?Mode von gestern? ist die ?Modekritik? von heute keine Ironie!?

Übrigens: Die IP-Adresse hat sich aus Lastverteilungsgründen geändert:

<http://www.merkaumssweg.free.dynip.name>

hat jetzt (mit Prox) die 193.109.132.9 statt 193.109.132.13 (auf der Bananen-Möhre selbst, funktioniert aber auch noch)





[1] [http://68.media.tumblr.com/5c842c7578908ffad233949d6ea0692a/tumblr\\_opd16tdi4g1sofvubo2\\_1280.jpg](http://68.media.tumblr.com/5c842c7578908ffad233949d6ea0692a/tumblr_opd16tdi4g1sofvubo2_1280.jpg)

 Frauen die dieSE scheußlichen Hosen anhaben während Papa zu Hause die Kinder schaukeln muß, geht gar nicht!  
 @\_Ess\_Bumen\_agen: Anders als der „Tratsch“ über die „Mode von gestern“ ist die „Modekritik“ von heute keine Ironie!“

[2] [http://68.media.tumblr.com/0ebc0ce1dd46077f97bd8e69b6bd5d0e/tumblr\\_opd16tdi4g1sofvubo1\\_1280.jpg](http://68.media.tumblr.com/0ebc0ce1dd46077f97bd8e69b6bd5d0e/tumblr_opd16tdi4g1sofvubo1_1280.jpg)



[3] [http://68.media.tumblr.com/6bb6479cdd7dc8ec97ee6e9b73897ea1/tumblr\\_opd16tdi4g1sofvubo3\\_1280.jpg](http://68.media.tumblr.com/6bb6479cdd7dc8ec97ee6e9b73897ea1/tumblr_opd16tdi4g1sofvubo3_1280.jpg)

03.05.2017 05:27 <http://sch-einesystem.tumblr.com/post/160255320723>

Bei wem habe ich diese Hose schon mal gesehen?

<http://www.merkaumussweg.free.dynip.name/>



Bei wem  
habe ich  
diese Hose  
schon mal  
gesehen?



[1] [http://68.media.tumblr.com/0b5b2410b244a1698e1a452a1d4e5622/tumblr\\_opd350OVB41sofvubo1\\_1280.jpg](http://68.media.tumblr.com/0b5b2410b244a1698e1a452a1d4e5622/tumblr_opd350OVB41sofvubo1_1280.jpg)

03.05.2017 06:26 <http://sch-einesystem.tumblr.com/post/160256694423>

#mAEdeleinMcCann10JahreHorror Das ist der Unterschied zwischen einer Entführung durch Wild-Fremde und Kidnapping (zur Erpressung von Zahl-ungen für unerwünschtes Babysitten) durch den/die Ex. Unbekannte Fremde könnten nette Menschen sein die das Kind gut behandeln (kein Reiki). Beim Ex-Partner weiß man um sein bösesartiges Wesen, sonst hätte man sich ja nicht (Differenzen in Erziehungs-fragen was Sekten-Esoterik angeht) getrennt!

<http://take-ca.re/tc.htm>

<http://take-ca.re/tumblr.com/tahea-lara.1.htm>  
<http://take-ca.re/tumblr.com/tahea-lara.2.htm>  
<http://take-ca.re/tumblr.com/tahea-lara.3.htm>  
<http://take-ca.re/tumblr.com/tahea-lara.4.htm>

<http://reiki-direkt.de/huessner/>

<http://nazis.dynip.name>

### #mAEdeleinMcCann10JahreHorror

Das ist der Unterschied zwischen einer Entführung durch Wild-Fremde und **Kidnapping (zur Erpressung von Zahl-ungen für unerwünschtes Babysitten)** durch den/die Ex. Unbekannte Fremde könnten nette Menschen sein die das Kind gut behandeln (kein Reiki). Beim Ex-Partner weiß man um sein bösesartiges Wesen, sonst hätte man sich ja nicht (Differenzen in Erziehungs-fragen was Sekten-Esoterik angeht) getrennt!

[1] [http://68.media.tumblr.com/ca936d23d3b0c3ef08f6e699334792c6/tumblr\\_opd5wqyZMJ1sofvubo1\\_1280.jpg](http://68.media.tumblr.com/ca936d23d3b0c3ef08f6e699334792c6/tumblr_opd5wqyZMJ1sofvubo1_1280.jpg)

03.05.2017 07:49 <http://sch-einesystem.tumblr.com/post/160258169288>

Merkau den #StrigopsHabroptiluszeigen: Warum muß man exotisches Viehchzeugs immer selber zu Hause haben. Kann man nicht auch eine Wildtierpatenschaft machen? Damit Gert Wilders seine Tierschutzpolizei im Ausland auch finanziert bekommt?

<https://www.google.de/search?q=?die+partei?+tierschutz>

<http://www.spiegel.de/panorama/justiz/notruf-114-einsatz-fuer-hollands-meerschweinchen-polizei-a-746768.html>

<http://www.spiegel.de/wissenschaft/natur/forscher-wollen-zehntausende-tiere-mit-sendern-ausruesten-a-1112960.html>

Merkau den #StrigopsHabroptilus zeigen: Warum muß man exotisches Viehchzeugs immer selber zu Hause haben. Kann man nicht auch eine Wildtierpatenschaft machen? Damit Gert Wilders seine Tierschutzpolizei im Ausland auch finaziert bekommt?

[1] [http://68.media.tumblr.com/d92ab92ed8e662febe36d5a7a92a0a6/tumblr\\_opd9puAEKr1sofvubo3\\_1280.jpg](http://68.media.tumblr.com/d92ab92ed8e662febe36d5a7a92a0a6/tumblr_opd9puAEKr1sofvubo3_1280.jpg)



[2] [http://68.media.tumblr.com/f2b56f0488564f9d44fe5b81a5f244d5/tumblr\\_opd9puAEKr1sofvubo4\\_r1\\_400.jpg](http://68.media.tumblr.com/f2b56f0488564f9d44fe5b81a5f244d5/tumblr_opd9puAEKr1sofvubo4_r1_400.jpg)

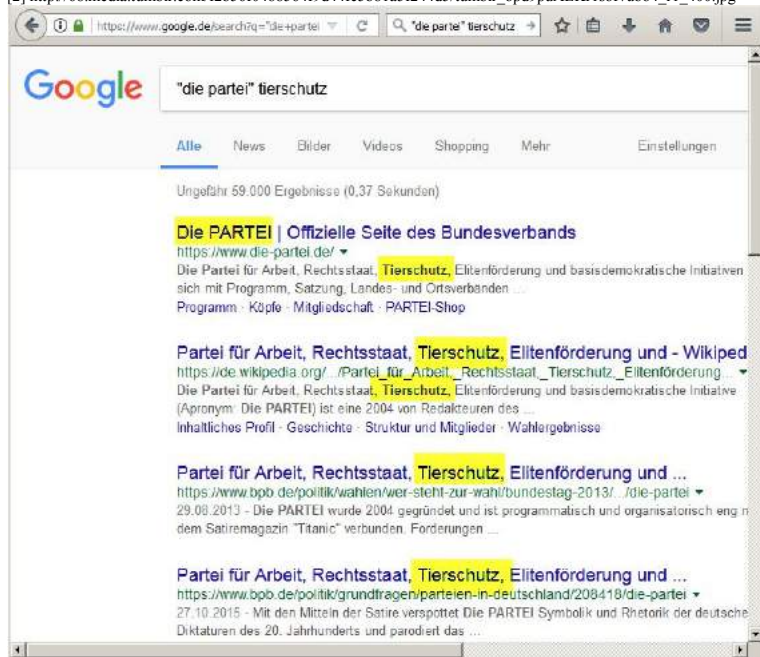

[3] [http://68.media.tumblr.com/1274465d18ebe38682c747ee9369b22d/tumblr\\_opd9puAEKr1sofvubo1\\_1280.jpg](http://68.media.tumblr.com/1274465d18ebe38682c747ee9369b22d/tumblr_opd9puAEKr1sofvubo1_1280.jpg)





So ist es kein Wunder, dass dem Projekt "Dierenpolitie" ein gewisser Geruch von Populismus anhaftet. Die Idee hatte der Abgeordnete Dion Graus von der Partei für die Freiheit (PVV). Deren Vorsitzender - der weniger als Tierfreund, sondern eher als Islamhasser bekannte Geert Wilders - griff sie 2010 im Wahlkampf auf. Für mehr Sicherheit und Ordnung werde es trotz Sparmaßnahmen 3000 zusätzliche Polizisten geben, versprach Wilders. Davon allein 500 für den Tierschutz. Das kam gut an beim tierlieben Volk der Niederlande.

Publikumswirksam geht es nun auch weiter: "Een, een, vier - red een dier" (114, rette eine Tier) lautet der eingangige Slogan für die Tierschutzpolizei.

Notrufnummer und Werbespruch sollen groß auf neuen Streifenwagen stehen. Die Beamten werden zwar keine

[4] [http://68.media.tumblr.com/f3a248ef97c902a41a43c5332e4029d4/tumblr\\_opd9puAEKr1sofvubo2\\_1280.jpg](http://68.media.tumblr.com/f3a248ef97c902a41a43c5332e4029d4/tumblr_opd9puAEKr1sofvubo2_1280.jpg)

03.05.2017 09:34 <http://sch-einesystem.tumblr.com/post/160259676193>

<http://www.merkaumussweg.free.dynip.name>

Internet Coffee 4.0 (has nothing to do with Sun-Java)

<https://www.cl.cam.ac.uk/coffee/coffee.html>

inspired by the opening scene of BTTF.

<https://www.youtube.com/watch?v=3isQI0nXQRE>

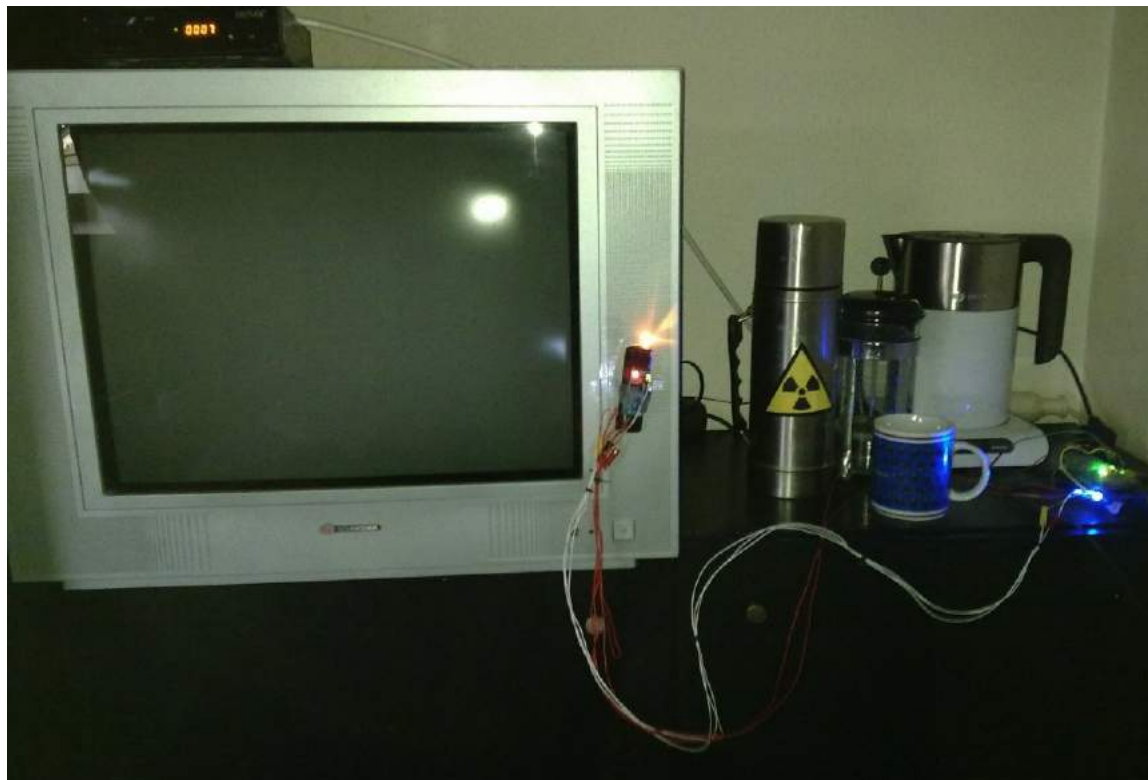

[1] [http://68.media.tumblr.com/951005255913f3625cfc12eaba109394/tumblr\\_opdelna5Uw1sofvubo4\\_1280.jpg](http://68.media.tumblr.com/951005255913f3625cfc12eaba109394/tumblr_opdelna5Uw1sofvubo4_1280.jpg)



[2] [http://68.media.tumblr.com/879f44918bb50e250bb80606d76d81e2/tumblr\\_opdelna5Uw1sofvubo1\\_1280.jpg](http://68.media.tumblr.com/879f44918bb50e250bb80606d76d81e2/tumblr_opdelna5Uw1sofvubo1_1280.jpg)



[3] [http://68.media.tumblr.com/a50fc461a8b68f331c86e05a7ae9dde7/tumblr\\_opdelna5Uw1sofvubo2\\_1280.jpg](http://68.media.tumblr.com/a50fc461a8b68f331c86e05a7ae9dde7/tumblr_opdelna5Uw1sofvubo2_1280.jpg)

### 03.05.2017 05:33 <http://sch-einesystem.tumblr.com/post/160269906408>

<https://de.wikipedia.org/wiki/Nielsengebiet>

Und wie wollt ihr Beweisen daß ihr gesehen werdet?

<http://hallo-camper.de/wp-content/uploads/2014/03/Ausleuchtzone-Astra-1.jpg>

?Mein System kennt keine Grenzen (Live)?

Ogleich ich mein ?non profit? Netz aus-schließlich von ?social welfare? H(artz)IV finanziere ?mache ich? heute mal nach Merkaus Vorbild ?einen auf dicke hose? und schenke euch das GLOBALE (mehr Reichweite als EIN SAT ,o) mit einem auf Mitteleuropa beschränkten Ausleuchtungsbereich) durchleiten derjenigen webcambilder auf denen eure werbe-kunden ihre Produkte anbieten wofür ihr die Einnahmen alleine kassiert!

<https://www.sevenonemedia.de/preissystematik>

Durch ein Blick auf die Webcam sehe ich vom Wohnzimmer aus auf dem Computer die Werbung die zwischen euren Sendungen läuft. Und zwar ohne meine Internetaußenabddnung mit Zusatz-Traffic zu belasten. So erreichen mich Spots eurer Werbekundenn die mich sonst nicht erreichen würden. Ich meine, ich kann ja auch mein GEZ-Abo kündigen wenn euch das nicht passt.

[https://de.wikipedia.org/wiki/Looking\\_Glass\\_\(Internet\)](https://de.wikipedia.org/wiki/Looking_Glass_(Internet))

<http://lg.telianet/?query=trace&protocol=IPv4&router=Dusseldorf&addr=193.109.133.128>

<http://lg.rascom.ru/?query=trace&protocol=IPv4&router=spb-ivc-cr1&addr=193.109.132.254>

<http://lg.accelerated.de/lc.cgi?query=trace&protocol=IPv4&router=Fra4%2C+Router+%231&addr=193.109.132.128>

Hallo EZB, ilch meine nur, seid ihr z.B. in <https://www.torproject.org/> verfügbar?

<https://www.zentral-bank.eu/downloads/ezbcombiv2-anzeige-bestaetigung.pdf>

Obgleich ich mein „non profit“ Netz ausschließlich von „social welfare“ H(artz)IV finanziere „mache ich“ heute mal nach Merkaus Vorbild „einen auf dicke hose“ und schenke euch das GLOBALE (mehr Reichweite als EIN SAT ;o) mit einem auf Mitteleuropa beschränkten Ausleuchtungsbereich) durchleiten derjenigen webcambilder auf denen eure werbekunden ihre Produkte anbieten wofür ihr die Einnahmen alleine kassiert!

[1] [http://68.media.tumblr.com/8d3f660e606ce467d4536583b122eb4/tumblr\\_ope0rhXBRd1sofvubo1\\_1280.jpg](http://68.media.tumblr.com/8d3f660e606ce467d4536583b122eb4/tumblr_ope0rhXBRd1sofvubo1_1280.jpg)

The screenshot shows the website for SevenOne Media. The navigation menu includes 'Plattformen', 'Werbeprodukte', 'Preise', 'Research', and 'Unternehmen'. The 'Werbeprodukte' menu item is circled in red. Below the navigation, there is a sidebar with categories: TV, Online, Mobile, Teletext, and SAT 1. The SAT 1 category is selected and highlighted in red. Under SAT 1, there is a list of sub-categories: ProSieben, kabel eins, sixx, SAT 1 Gold, ProSieben MAXX, and kabel eins Doku. The main content area features a banner for 'Abwechslungsreiche Unterhaltung' with a colorful beach ball icon. Below the banner, there are statistics for February 2017: 'Reichweite (Z3+)' is 1,88 Mio. (circled in red), 'Tages-Netzreichweite' is 1,88 Mio., and 'Monats-Netzreichweite (kumuliert)' is 12,16 Mio. (circled in red). The source is cited as 'Quelle: ACF in Zusammenarbeit mit GfK'.

[2] [http://68.media.tumblr.com/d75d21e4f55fa2ab61eac76c40f6d9b7/tumblr\\_ope0rhXBRd1sofvubo2\\_r1\\_1280.jpg](http://68.media.tumblr.com/d75d21e4f55fa2ab61eac76c40f6d9b7/tumblr_ope0rhXBRd1sofvubo2_r1_1280.jpg)



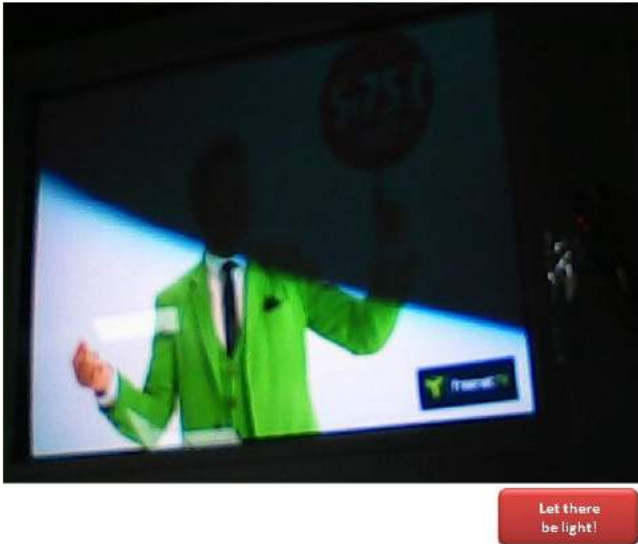

[3] [http://68.media.tumblr.com/edb13674cf00b71fd3cc895787546afd/tumblr\\_ope0rhXBRd1sofvubo3\\_r1\\_1280.jpg](http://68.media.tumblr.com/edb13674cf00b71fd3cc895787546afd/tumblr_ope0rhXBRd1sofvubo3_r1_1280.jpg)

### 03.05.2017 06:10 <http://sch-einesystem.tumblr.com/post/160270912178>

MedienECHO:

Mit der Elternliebe werde ein Geschäft gemacht titelt ?The? (weekly) ?Times?

nicht zu verwechseln mit dem ?TAeGlichEnSPIEGEL? (Woher kommt dieser Name WochenspieGEl wie von der Daily (SPAM-E)Mail (Facebook, Twitter) und was unterscheidet Looking Glass-, Route und Mirrorserver?)

<https://www.zentral-bank.eu/downloads/ezbcombiv2-anzeige-bestaetigung.pdf>

## ZEIT.dieSchrift

[1] [http://68.media.tumblr.com/4e486a03830ce4f3e4211ad55f67cd3e/tumblr\\_ope2hfsFQg1sofvubo1\\_500.jpg](http://68.media.tumblr.com/4e486a03830ce4f3e4211ad55f67cd3e/tumblr_ope2hfsFQg1sofvubo1_500.jpg)



MedienECHO: Mit der Elternliebe werde ein Geschäft gemacht titelt „The“ (weekly) „Times“ nicht zu verwechseln mit dem „TAeGlichEnSPIEGEL“ (Woher kommt dieser Name WochenspieGEl wie von der Daily (SPAM-E)Mail (Facebook, Twitter) und was unterscheidet Looking Glass-, Route und Mirrorserver?)

[2] [http://68.media.tumblr.com/e1e9704e4e0e3b6ee79b70502b6feb96/tumblr\\_ope2hfsFQg1sofvubo2\\_1280.jpg](http://68.media.tumblr.com/e1e9704e4e0e3b6ee79b70502b6feb96/tumblr_ope2hfsFQg1sofvubo2_1280.jpg)

### 03.05.2017 06:57 <http://sch-einesystem.tumblr.com/post/160272204453>

[https://en.wikipedia.org/wiki/Prime\\_time#North\\_America](https://en.wikipedia.org/wiki/Prime_time#North_America)

?Wir hatten es zuerst einsef!!!!?

Betrachtet man das anstatt ?aus Eurovision? aus der EDT-Zeitzone ist der passendere Titel für das ?Frühstücksfernsehen? aus dem Zattoo (sowas wie netflix oder amzon prime evil) Bezahlfernsehblock

<https://zatoo.com/watch/sat1> ?Midnight Lace ? wie diese politische-Kabarett-sendung aus dem Reichen-Ich-Seh-was besseres-GEZ-Abo Bezahl-fernsehen- PayTV sender WDR den es nur mit Verchlüsselung und Decoder zu empfangen gibt.

(in Zukunft, hoffentlich!)

Dummerweise bin ich mir nicht so sicher **welche Zeit ich mit welchem Offest** vorgeben soll wenn die Server des Bloggingdienstes in den USA stehen die Leser aber in Deutschland sitzen.

**Ich meine nur, alles Probleme die ihr mit eurer auf Mittel-/ Zentral-europa beschränkten Ausleuchtung eines Astra-Sats nicht habt.**

Ohne Intrenet dürfte man von vom Frühstückfernsehen zu recht behaupten die hätten nur einen ?beschränkten Horizont?. Also was die ?Ausleuchtungszone des Astra Sats? angeht.

Erklärt doch lieber eurer Werbesendeminuten-Verkaufsabteilung mal wie viel mehr Priduktinformations-Spots ihr Herstellern von Winterreifen/Schneeketten andrehen könnt wenn man euch im Winter / Frühjahr per IP-TV in Asien bei 40°C im Schatten sehen kann.

Das mag ich so an der ?Einheitskost für alle Fernsehen?.

**SAT1 ?1730 Live? ist ja überall in ganz Mitteleuropa aus Hessen.**

Das eigent sich prima für das regionale bewerben von Produkten wie Handkäs oder Äbbelwoi! Deshalb trinken ja auch nur die Menschen aus der Champagne ?Methode Traditionelle? weil der hier gar nicht hergestellt / beworben wird im Regionalfernsehen. Regionale Produkte: das spart Transportkosten/CO2 und schont die Umwelt. Anders als diese E?el-Salami-Pizza ?made in the EU?.

## sed s/'frühstücksfernsehen.de'/'Mitternachtsspitzen.us'/

[https://en.wikipedia.org/wiki/Prime\\_time#North\\_America](https://en.wikipedia.org/wiki/Prime_time#North_America)

### North America [ edit ]

In North America, television networks feed their prime time programming in two blocks: one for the Eastern, Central, and Mountain time zones, and one for the Pacific, Alaskan, and Hawaiian time zones, to their local network affiliates. In Atlantic

[1] [http://68.media.tumblr.com/bad3037f6f78b083a89944608a775782/tumblr\\_ope4ndcCMp1sofvubo1\\_1280.jpg](http://68.media.tumblr.com/bad3037f6f78b083a89944608a775782/tumblr_ope4ndcCMp1sofvubo1_1280.jpg)



[2] [http://68.media.tumblr.com/65f0093045fc55f28bc7f9e9c3cd694/tumblr\\_ope4ndcCMp1sofvubo2\\_r1\\_1280.jpg](http://68.media.tumblr.com/65f0093045fc55f28bc7f9e9c3cd694/tumblr_ope4ndcCMp1sofvubo2_r1_1280.jpg)

Ohne Intrenet dürfte man von vom Frühstückfernsehen zu recht behaupten die hätten nur einen „beschränkten Horizont“. Also was die „Ausleuchtungszone des Astra Sats“ angeht.

Erklärt doch lieber eurer Werbesendeminuten-Verkaufsabteilung mal wie viel mehr Priduktinformations-Spots ihr Herstellern von **Winterreifen/Schneeketten** andrehen könnt wenn man euch im Winter / Frühjahr **per IP-TV in Asien bei 40°C im Schatten** sehen kann. Das mag ich so an der „Einheitskost für alle Fernsehen“.

SAT1 „1730 Live“ ist ja überall in ganz Mitteleuropa aus Hessen.

Das eigent sich prima für das regionale bewerben von Produkten wie Handkäs oder Äbbelwoi! Deshalb trinken ja auch nur die Menschen aus der Champagne „Methode Traditionelle“ weil der hier gar nicht hergestellt / beworben wird im Regionalfernsehen. Regionale Produkte: das spart Transportkosten/CO2 und schont die Umwelt. Anders als diese E?el-Salami-Pizza „made in the EU“.

[3] [http://68.media.tumblr.com/619caaf569c46bd598b7e3a1dcfb3eec/tumblr\\_ope4ndcCMp1sofvubo3\\_r2\\_1280.jpg](http://68.media.tumblr.com/619caaf569c46bd598b7e3a1dcfb3eec/tumblr_ope4ndcCMp1sofvubo3_r2_1280.jpg)

## 04.05.2017 04:28 <http://sch-einesystem.tumblr.com/post/160289215898>

Heute in Freenet-TV Grün, ein modisches medienpolitisches Statement?

#FreeMerkaunETTV -> <http://www.merkaunussweg.free.dynip.name>

Wen interessiert schon #DenizYüksel?

Oder wegen psychischer Krankheit schuldunfähige Soldaten (SIND MÖRDER) die Stimmen hören die Ihnen befehlen zu töten? Sie wissen schon die Stimmen des Kommandierenden, der dem Abstimmungsergebnis im Bundestag des wiederum mit der Wahlstimme des Bundesbürgers gewählten Abgeordneten Ausdruck verleiht. #angeklagterStimmenDieIchHörteBefahlenMirZuTöten



[1] http://68.media.tumblr.com/0c2c0c2cd2930cac15b2024331d3472d/tumblr\_opev46sVfT1sofvubo1\_1280.jpg

## 04.05.2017 05:24 <http://sch-einesystem.tumblr.com/post/160290685958>

Unfreundlich und Geld geht auch andersrum  
(Kunde unzufrieden = zahlt nicht)

was Smartphone-raub angeht

Geräte sind nicht so wichtig, die Daten die darauf lagern sind wichtig, und das man nicht erreichbar ist bei Ersatzgerät und Ersatzsimkarte gefliert wurden. ?Daten? die auf Smartphones lagern sind bei Sysops etwa elektronische Schlüsseldateien (Host keys) für sicherheitskritische Routersysteme!

RSA-Keys sind kein Spielzeug

Überfall / Einbruch / Erpressung  
untätige Bad Homburger Bullen

Hätte mir der Penner Entschädigungsweise ein Essen hingestellt (zum alkoholfreien Jever Fun Bier) hätte ich vielleicht noch mit mir reden lassen auch nach einem tätlichen Übergriff/Überfall vom vorabend. Den tätlichen Übergriff aber bei der Rückforderung der Herausgabe des mir zuvor gestohlenen Gerätes eines Bekannten was ich in meinem Besitz hatte als ich überfallen wurde auch noch den tätlichen Angriff zu wiederholen ist eine Frechheit. Es handelt sich übrigens um das Gerät mit dem ich bei der Polizei RLP das Stelajking anzeigte bei dem die **unfähigen Bad Homburger Bullen untätig** blieben. Die können ja nicht mal das Fisher Price Telefon der Klinkind-Tochter einer Bekannten von einem Smartphone mit Zugangsdaten zu ?Bank?-routern unterschieden. Jedenfalls prügelt man auf seine Kundschaft nicht ein. **Sonst verklagt die einen noch auf ein Schmerzensgeld und Verdienstaufschlag in mindestens sechsstelliger Höhe. Gegen die untätigen Dreckbullen sind die Dienstaufsichtsbeschwerden eiereicht.**

Es gibt da auch noch ein ztes Gerät was die Bullen zu ersetzen haben. Nämlich das meins Bruders. Nachdem die Bullen mich am 23. Mai mit dem Kopf gegen die Wand geschleudert haben <http://dynip.name/20130523/230520133939.jpg> was ein siebenseitige Schanderersatz - und Verdienstaufschlagforderung zur Folge haben wird wurde das Mobiltelefon nicht so beschädigt daß man nicht damit in der Notaufnahme/dem Stationszimmer noch hätte Fotos meiner Verletzungen machen können. Die sind erst entstanden als das Gerät aus dem Krankenhaustresor geholt wurde um die Beweisfotos zu manipulieren. Es hatte nämlich ein charakteristischen Wackelkontakt am Mini-USB Port der das Auslesen der Daten für fremde erscherte. Als ich das Gerät zurückbekam zeigte es plötzlich den Displayfehler. Ich habe es auf eigenen Kosten ersetzt.

Bullen die einen Notruf anhe einm Überfall als eine Störung ihrer Eamtesacklafs empfinden auf die mit Gewalt gegen das Überfallsoffer reagiert werden muß gehören ohne Altersbezüge aus dem Dienst entfernt..

Sattwlnstchaft und Richter sind jedenfalls überzeugt daß es sich um einen Mißbrauch eines Notrufes nicht gehandelt habe einen Falschvorwurf hinter dem die faulen Polizisten sich veteckt haben sondern vielmehr faule Bullenschweine. Das kann ich auch nachweisen schließlich hatte ich wegen der permanenten Untätigkeit der Bullen ja schon Polizisten aus einem anderen Bundesland zur Hilfe geholt ebenfalls den privaten Sicherheitsdienst der ?bank?.

Ich hoffe die schicken dem Staat dafür mal ne dicke fette Rechnung da Sie permanent das vesragen der BAD Homburger Prügelbullen ausbügeln müssen.

NullvonFünf Sterne Bewegung: [https://de.wikipedia.org/wiki/Brust\\_oder\\_Keule](https://de.wikipedia.org/wiki/Brust_oder_Keule)

**Service unfreundlich**  
*(vorsichtig ausgedrückt)*  
**= Kunde unzufrieden**  
**= kein (Trink-)geld**

[1] http://68.media.tumblr.com/c82824673d0edc2f0ffc7bbe8f9d853/tumblr\_opexoaRiE11sofvubo6\_r1\_1280.jpg





[2] [http://68.media.tumblr.com/91fa86a310950fc73f800090b0f6b4f8/tumblr\\_opexoaRiEI1sofvubo5\\_r1\\_500.jpg](http://68.media.tumblr.com/91fa86a310950fc73f800090b0f6b4f8/tumblr_opexoaRiEI1sofvubo5_r1_500.jpg)



[3] [http://68.media.tumblr.com/880af3c9613ace99e28051cc389fd44a/tumblr\\_opexoaRiEI1sofvubo4\\_r1\\_500.jpg](http://68.media.tumblr.com/880af3c9613ace99e28051cc389fd44a/tumblr_opexoaRiEI1sofvubo4_r1_500.jpg)

## RSA-Keys sind kein Spielzeug Überfall / Einbruch / Erpressung untätige Bad Homburger Bullen

[4] [http://68.media.tumblr.com/a99dedb88d46c92ccc0f645d37829188/tumblr\\_opexoaRiEI1sofvubo1\\_1280.jpg](http://68.media.tumblr.com/a99dedb88d46c92ccc0f645d37829188/tumblr_opexoaRiEI1sofvubo1_1280.jpg)

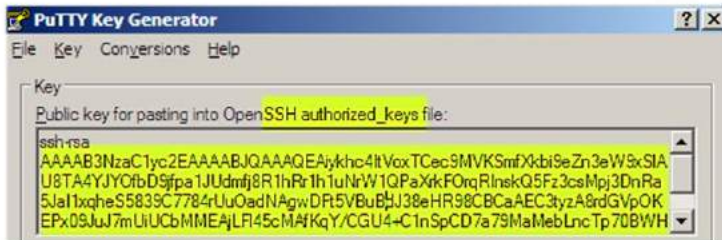

[5] [http://68.media.tumblr.com/4a4eb19a9216514f1b7960d9d43241be/tumblr\\_opexoaRiEI1sofvubo2\\_1280.jpg](http://68.media.tumblr.com/4a4eb19a9216514f1b7960d9d43241be/tumblr_opexoaRiEI1sofvubo2_1280.jpg)

Displayschaden nach  
Polizeiprügeln vom  
23. Mai 2013  
KGU

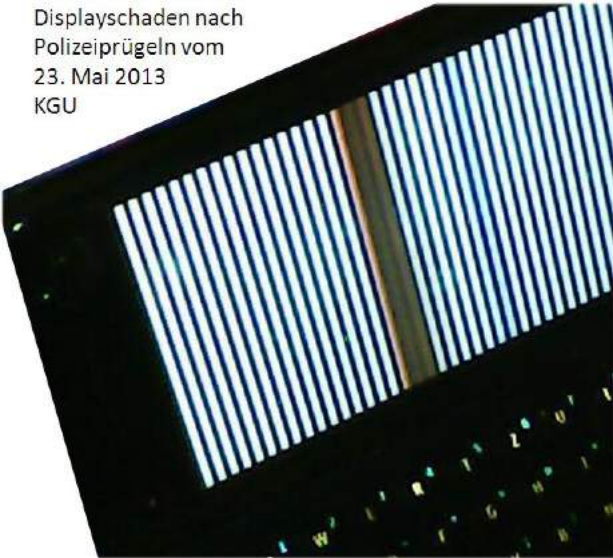

[6] [http://68.media.tumblr.com/3c3e34e637b859d5fa364a928116700/tumblr\\_opexoaRiEI1sofvubo3\\_r1\\_1280.jpg](http://68.media.tumblr.com/3c3e34e637b859d5fa364a928116700/tumblr_opexoaRiEI1sofvubo3_r1_1280.jpg)

04.05.2017 06:41 <http://sch-einesystem.tumblr.com/post/160292403213>

<http://www.sat1.de/tv/fruehstuecksfernsehen/video/1-bitte-melde-dich-der-entscheidende-hinweis-clip> [https://www.youtube.com/watch?v=mG\\_Fyc-nyOs](https://www.youtube.com/watch?v=mG_Fyc-nyOs)



[1] [http://68.media.tumblr.com/45be55756cc12fa95f32b6186d443ee5/tumblr\\_opf195N4og1sofvubo1\\_1280.jpg](http://68.media.tumblr.com/45be55756cc12fa95f32b6186d443ee5/tumblr_opf195N4og1sofvubo1_1280.jpg)

# #juliAFAKE

(@JanBohmermann)

[2] [http://68.media.tumblr.com/29215860316158d8b68eddb1f80f9624/tumblr\\_opf195N4og1sofvubo3\\_1280.jpg](http://68.media.tumblr.com/29215860316158d8b68eddb1f80f9624/tumblr_opf195N4og1sofvubo3_1280.jpg)



[3] [http://68.media.tumblr.com/5455ea37471b8ba45ca70c812ca5a013/tumblr\\_opf195N4og1sofvubo2\\_1280.jpg](http://68.media.tumblr.com/5455ea37471b8ba45ca70c812ca5a013/tumblr_opf195N4og1sofvubo2_1280.jpg)

## 05.05.2017 06:41 <http://sch-einesystem.tumblr.com/post/160327341658>

Dank DVB-T2 Umstellung: **Jetzt wissen wir auch warum es Satelliten-Spiegel heißt.** Weil sich die Camping-Sat-Antenne [https://www.telestar.de/de\\_DE/TELESTAR-35-Camping-Anlage-ohne-Receiver/352-9022-9023/](https://www.telestar.de/de_DE/TELESTAR-35-Camping-Anlage-ohne-Receiver/352-9022-9023/), die mit nem Saugnapf befestigt auf dem Dachkippfester steht ist sich im TV-Bildschirm spiegelt sobald es hell wird. Und es regnet nachts rein und manchmal bläst der Sturm die Antenne um, desahlb hab ich sie mit einer art Halteseil verankert. <http://www.merkaumussweg.free.dynip.name>

Jetzt zur guten Nachricht.

<https://www.teltarif.de/dvb-t2-hd-antenne-satellit-fernsehen/news/68432.html>

?Die beiden größten deutschen Privatsendergruppen RTL und ProSiebenSat.1 wurden dagegen vom Bundeskartellamt dazu verpflichtet, ihre unverschlüsselte SD-Verbreitung auf Satellit Astra mindestens bis zum Jahr 2022 weiterzuführen.?



[1] [http://68.media.tumblr.com/a01e774235b94dab5bf5029815ce6d9e/tumblr\\_opgvxiZnz61sofvubo2\\_500.jpg](http://68.media.tumblr.com/a01e774235b94dab5bf5029815ce6d9e/tumblr_opgvxiZnz61sofvubo2_500.jpg)

telarif.de  
rund um gut informiert

SUCHE NEWSLETTER RSS MOBIL APP & NETZTEST LOG

Suchbegriff eingeben Alle Bereiche Suche

HOME MELDUNGEN RATGEBER TARIFE &

Home > Meldungen > Internet > DVB-T2 > "Arbeitsgruppe"

Thema: Multimedia ARBEITSGRUPPE 03.05.2017 08:45

### ARD, ZDF und Private leiten SD-Abschaltung über Satellit ein

Nach dem Ende der SD-Übertragungen beim digital-terrestrischen Fernsehen endet möglicherweise auch die Übertragung in Standardbildqualität über Satellit. ARD, ZDF und Private haben eine Arbeitsgruppe eingerichtet.

Von Michael Fuhr

Kommentare (37) Teilen (89)

Die beiden größten deutschen Privatsendergruppen RTL und ProSiebenSat.1 wurden dagegen vom Bundeskartellamt dazu verpflichtet, ihre unverschlüsselte SD-Verbreitung auf Satellit Astra mindestens bis zum Jahr 2022 weiterzuführen.

[2] [http://68.media.tumblr.com/8443a9549889b853e5de7e25d7f0fa6c/tumblr\\_opgvxiZnz61sofvubo1\\_1280.jpg](http://68.media.tumblr.com/8443a9549889b853e5de7e25d7f0fa6c/tumblr_opgvxiZnz61sofvubo1_1280.jpg)

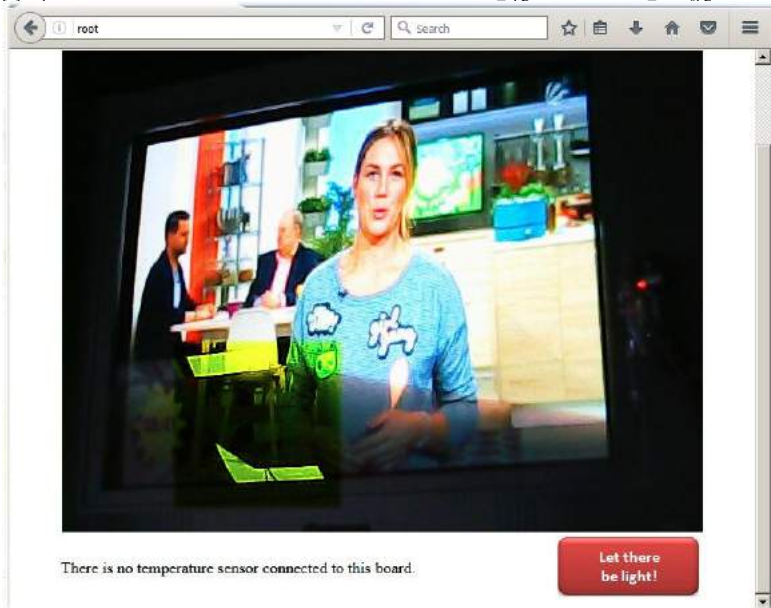

[3] [http://68.media.tumblr.com/05c0391233a569925a03cb67e0cae361/tumblr\\_opgvxiZnz61sofvubo4\\_r1\\_1280.jpg](http://68.media.tumblr.com/05c0391233a569925a03cb67e0cae361/tumblr_opgvxiZnz61sofvubo4_r1_1280.jpg)



[4] [http://68.media.tumblr.com/f88580fd4b2c347ad7d7162abeb43938/tumblr\\_opgvxiZnz61sofvubo3\\_r2\\_1280.jpg](http://68.media.tumblr.com/f88580fd4b2c347ad7d7162abeb43938/tumblr_opgvxiZnz61sofvubo3_r2_1280.jpg)



05.05.2017 10:18 <http://sch-einesystem.tumblr.com/post/160330649028>

<http://sch-einesystem.tumblr.com/post/160078553393/maximilian-baehring-hoelderlinstrasse-4-d-60316>

**Psychoterror pur.** Schreiben der Gerichtskasse benötigen auf dem Postversandwege angeblich vom 21. April 2017 bis zum 04. Mai 2017 (10 Werk-tage, Samstage inbegriffen, den Maifeiertag herausgerchnet). Oder ignoriert man ganz einfach meine Faxe-/Einschreibebriefe vom 28. April 2017?

Wir erinnern uns. die Gerichtskasse die 25 Euro zuviel eingenommen und in die eigene Tasche gesteckt hat und zwar nachweislich und auch noch mehrfach. Die Gerichtskasse wo ich seit Jahren auf meinen mir gerichtlich zugesprochene Entschädigungen warte.

<http://sch-einesystem.tumblr.com/post/160158762593/may-day-mordversuch-politisch-unbequemem>

**Psychoterror pur.** Schreiben der Gerichtskasse benötigen auf dem Postversandwege angeblich vom 21. April 2017 bis zum 04. Mai 2017 (10 Werk-tage, Samstage inbegriffen, den Maifeiertag herausgerchnet). Oder ignoriert man ganz einfach meine Faxe-/Einschreibebriefe vom 28. April 2017?

[1] [http://68.media.tumblr.com/012c212092f55289a328a06b7aa88524/tumblr\\_oph5zIPDdz1sofvubo1\\_1280.jpg](http://68.media.tumblr.com/012c212092f55289a328a06b7aa88524/tumblr_oph5zIPDdz1sofvubo1_1280.jpg)



Gerichtskasse Frankfurt am Main

EG: Dd. Mai 2017  
Bezahl 28.04.2017

HESSEN



Gerichtskasse Frankfurt am Main, Heiligkreuzgasse 34, 60313 Frankfurt am Main

DV 05 070 Deutsche Post



\*2378\*1525\*001663\*03\*05\*

Herr  
Maximilian Bähring  
Hölderlinstraße 4  
60316 Frankfurt

Kassenzeichen: X00016105400108 X

Bearbeiter/in: Frau Müller  
Telefon: 069 1367 6396  
Fax: 069 1367 8046  
E-Mail: gerichtskasse@ag-frankfurt.justiz.hessen.de

Ihr Zeichen:

Datum: 21.04.2017

### Vollstreckungsankündigung

Sehr geehrter Herr Bähring,

zum o.a. Kassenzeichen haben Sie noch einen Betrag in Höhe von **40,50 €** zu zahlen – die Forderungsaufstellung befindet sich auf der Rückseite.

Für die Beitreibung der Gerichtskosten aus dem/den Verfahren Oberlandesgericht, AZ: 3 UF 36/17 001 (010), Familiensache Bähring, Kostenrechnung vom 24.02.2017 ist nunmehr die Gerichtskasse Frankfurt am Main zuständig.

Ihnen wird Gelegenheit gegeben, den Betrag innerhalb einer Frist von **zwei Wochen** ab Zugang dieses Schreibens an die

Gerichtskasse  
Landesbank Hessen-Thüringen  
DE73 5005 0000 0001 0060 30  
HELADEFF

zu überweisen. Geben Sie unbedingt das **Kassenzeichen** als Verwendungszweck an!

Sollte hier innerhalb der zweiwöchigen Frist kein Zahlungseingang zu verzeichnen sein, werden u. a. folgende Vollstreckungsmaßnahmen durchgeführt – die Aufzählung ist dabei nicht abschließend:

- Es erfolgt die Abnahme der Vermögensauskunft durch den Gerichtsvollzieher. Damit verbunden ist die Eintragung in ein öffentlich zugängliches (Internet) Schuldnerregister. Von dort aus erfolgt die Weitergabe der Daten an die Schufa.
- Bei Ihrem Arbeitgeber werden Arbeitseinkommen und sonstige Bezüge gepfändet.
- Sämtliche Bankguthaben werden gepfändet. Das bedeutet für Sie, dass Ihr Konto gesperrt wird und damit auch alle Zahlungsaufträge blockiert werden.

Dadurch entstehen weitere Kosten, welche von Ihnen zu begleichen sind.

Sollten Sie in den letzten Tagen bereits gezahlt haben, werden Sie gebeten, dieses Schreiben als gegenstandslos zu betrachten.

Mit freundlichen Grüßen

Gerichtskasse Frankfurt am Main

Telefonsprechzeiten:  
Montag bis Freitag von 09:00 Uhr bis 12:00 Uhr, sowie  
Dienstag und Donnerstag von 13:30 Uhr bis 15:30 Uhr  
Gesprächstermine außerhalb der Sprechzeiten nach Vereinbarung.

Bank:  
IBAN: Landesbank Hessen-Thüringen  
DE73 5005 0000 0001 0060 30  
BIC: HELADEF

[2] [http://68.media.tumblr.com/27a9a634d28f159ff6997fb2eab62b94/tumblr\\_oph5zIPDdz1sofvubo2\\_1280.jpg](http://68.media.tumblr.com/27a9a634d28f159ff6997fb2eab62b94/tumblr_oph5zIPDdz1sofvubo2_1280.jpg)

| <b>Buchungszeichen</b>                                                                                                                                              |                   | <b>Betrag</b> |
|---------------------------------------------------------------------------------------------------------------------------------------------------------------------|-------------------|---------------|
| <b>Bezeichnung der Forderung</b>                                                                                                                                    | <b>Fälligkeit</b> | <b>(€)</b>    |
| <b>00016105400108</b><br>Oberlandesgericht, AZ: 3 UF 36/17 001 (010), Familiensache Bähring,<br>Kostenrechnung vom 24.02.2017<br>Gläubiger: Gerichtskasse Frankfurt |                   |               |
| Hauptforderung                                                                                                                                                      | 13.03.2017        | 35,50         |
| Hauptforderung                                                                                                                                                      | 27.03.2017        | 5,00          |
| <b>Gesamt</b>                                                                                                                                                       |                   | <b>40,50</b>  |

[3] [http://68.media.tumblr.com/835dd3f816b26d537b7ac2f6e44d774d/tumblr\\_oph5ziPDdz1sofvubo4\\_1280.jpg](http://68.media.tumblr.com/835dd3f816b26d537b7ac2f6e44d774d/tumblr_oph5ziPDdz1sofvubo4_1280.jpg)



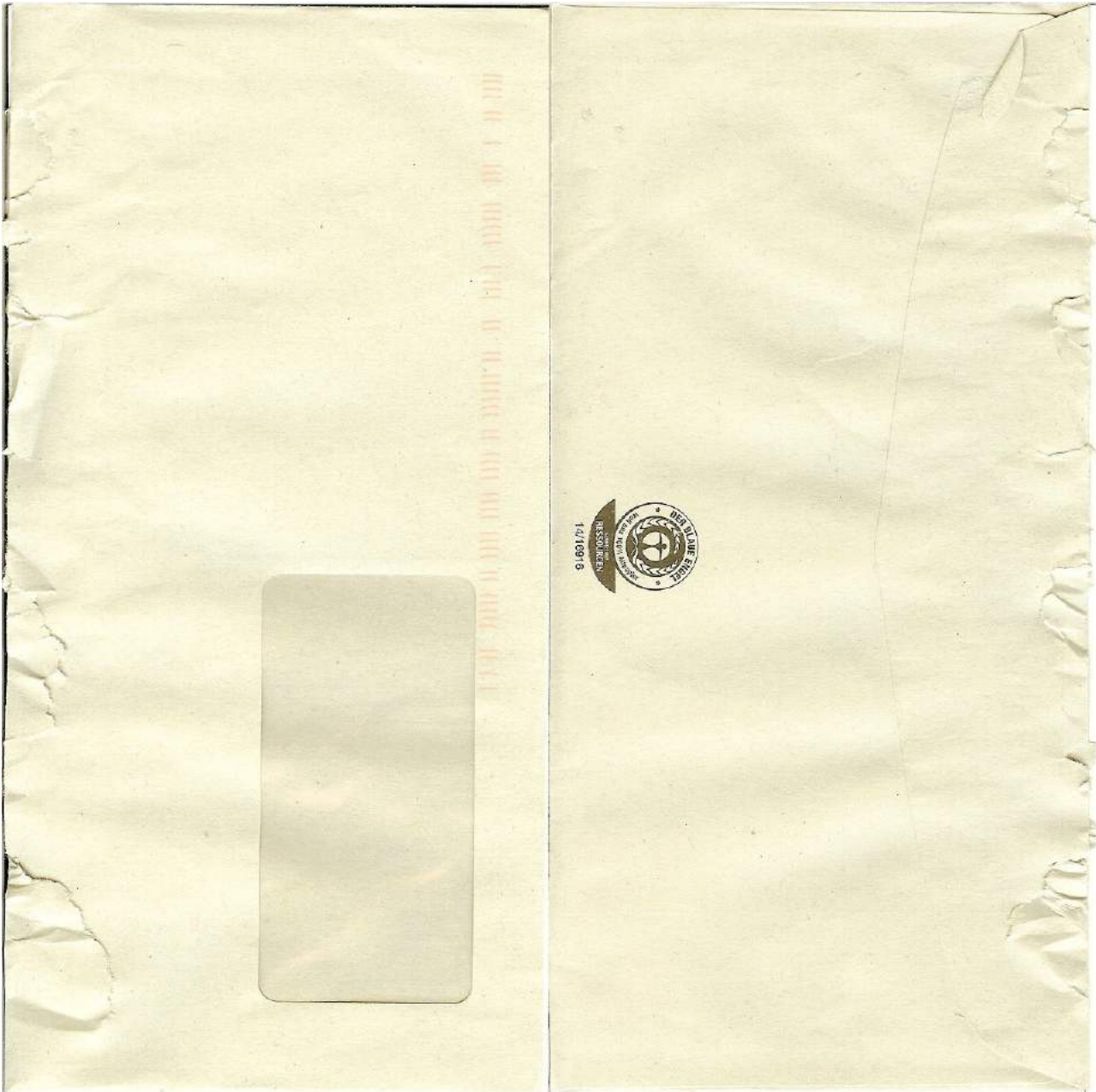

[4] http://68.media.tumblr.com/db3bb746ba1bdd1beead3406e244f45e/tumblr\_oph5zIPDdz1sofvubo3\_1280.jpg

Deutsche Postbank AG (DE) | https://banking.postbank.de/

MAXIMILIAN BÄHRING +  
Postbank Giro plus - BLZ: -  
Sitzungsende in

Banking beenden

Kontenübersicht Umsätze Auftragslisten Service Zusatzleistungen Nachrichtenbox Einstellungen

Umsätze anzeigen für - Postbank Giro plus - BLZ:

Aktueller Kontostand: €  
Dispolimit: 0,00 €

▼ Einfache Suche Zeitraum 10 Tage  
von 25.04.2017 bis 05.05.2017 Suchen Gerichtskasse

| Buchungstag | Wertstellung | Umsatzart   | Buchungsdetails                                                                                                                                                                                  | Betrag (€) | Saldo (€) |
|-------------|--------------|-------------|--------------------------------------------------------------------------------------------------------------------------------------------------------------------------------------------------|------------|-----------|
| 28.04.17    | 28.04.17     | Überweisung | DE735005000000000000000000<br>Kasenzweigen 20040695000005X<br>8 D 188716 001 (000) Hessischer<br>Verwaltungsgerichtshof Kassell<br>Rote 4 von 6 ZAHLUNG UNTER PROTEST<br>Gerichtskasse Frankfurt | -10,00     |           |
| 28.04.17    | 28.04.17     | Überweisung | DE735005000000000000000000<br>Kasenzweigen 2010105400108X<br>3 UF 3617 001 0 10 CLG FrankfurtM<br>Ihre Mitteilung vom 27.03.2017<br>ZAHLUNG UNTER PROTEST<br>Gerichtskasse Frankfurt             | -40,50     |           |

Überweisung  
Dauerauftrag  
Kontort-Sparen  
Western Union *direct*  
Gutscheine

Details anzeigen  
Erneut überweisen  
Vorlage erstellen  
Quittung herunterladen

Details anzeigen  
Erneut überweisen  
Vorlage erstellen  
Quittung herunterladen

Umsätze PDF herunterladen CSV herunterladen XML herunterladen > Zu den Kontoauszügen

[5] http://68.media.tumblr.com/8d3f17e42805cd1ee365c9bb04f10150/tumblr\_oph5zIPDdz1sofvubo5\_1280.jpg



Überweisung von Konto:  
Maximilian Bähring, Konto: [redacted], BLZ: [redacted]

| Datum      | Wertstellung | Art         | Buchungshinweis                                                                                                                                                                          | Betrag € |
|------------|--------------|-------------|------------------------------------------------------------------------------------------------------------------------------------------------------------------------------------------|----------|
| 28.04.2017 | 28.04.2017   | Überweisung | [redacted] 0127350050000001006030<br>Kontozweck: 4016105400108X<br>3 UF 3617 001 010 OLG FrankfurtAM<br>Firma Mahnung vom 27.03.2017<br>ZAHLUNG UNTER PROTEST<br>Gerichtskasse Frankfurt | -40,50   |

Download am 05. Mai 2017 um 12:30 Uhr Seite 1 von 1

[6] [http://68.media.tumblr.com/7aa3a42e9916d1e9fd511b135f66dc8d/tumblr\\_oph5zIPDdz1sofvubo6\\_1280.jpg](http://68.media.tumblr.com/7aa3a42e9916d1e9fd511b135f66dc8d/tumblr_oph5zIPDdz1sofvubo6_1280.jpg)

**05.05.2017 10:29 <http://sch-einesystem.tumblr.com/post/160330810073>**

Psychoterror pur. Die nächste: Anwälte die per Banküberweisung Geld entgegengnahmen sind zwar per Fax aber postalisch nicht zu erreichen (normal Briefe kamem in der Vergangenheit jedenfalls an, respektive eben nicht als unzu-stellbar zurück wie dieser hier heute).

<http://sch-einesystem.tumblr.com/post/160167362728/>

**Psychoterror pur. Die nächste: Anwälte die per Banküberweisung Geld entgegengnahmen sind zwar per Fax aber postalisch nicht zu erreichen (normal Briefe kamem in der Vergangenheit jedenfalls an, respektive eben nicht als unzu-stellbar zurück wie dieser hier heute).**

[1] [http://68.media.tumblr.com/e71d11d6297026d280d628552d9bd8fe/tumblr\\_oph6hl72je1sofvubo1\\_1280.jpg](http://68.media.tumblr.com/e71d11d6297026d280d628552d9bd8fe/tumblr_oph6hl72je1sofvubo1_1280.jpg)



[2] [http://68.media.tumblr.com/858e015f1b5930e05ce68317bc1bc7d6/tumblr\\_oph6h172je1sofvubo2\\_1280.jpg](http://68.media.tumblr.com/858e015f1b5930e05ce68317bc1bc7d6/tumblr_oph6h172je1sofvubo2_1280.jpg)



[3] [http://68.media.tumblr.com/03f4f15459e485cd7a1672c43318c821/tumblr\\_oph6h172je1sofvubo3\\_1280.jpg](http://68.media.tumblr.com/03f4f15459e485cd7a1672c43318c821/tumblr_oph6h172je1sofvubo3_1280.jpg)



## 05.05.2017 11:16 <http://sch-einesystem.tumblr.com/post/160331554458>

Für so ein Scheiß wie immer alles wo Ausländer wählen können ist natürlich wieder Geld da. Wir bräuchten aber gar kein Wahlrecht sondern könnten das ganz einfach mit entschieden indem wir korrupten Krankenkassen wie der DAK ihre Verträge kündigen und uns woanders versichern (etwa bei der BKK Vaillant wenn esetzlich sein muß oder bei der Debeka wenn privat und über der Beitragsgrenze). Das ist als würde man H(artz)IV Empfängern vorschreiben wollen Riesterrentenverträge zu unterschreiben damit Staatskohle aus dem Sozialhaushaltbudget in die total defizitäre Rentenkasse umgeleitet wird (jetzt für die im erwerbsfähigen Alter befindlichen H(artz)IV Empfänger einbezahlt und sofort als Rentenerhöhung an die Rentner ausbezahlt). Rentner sind schließlich über das Verprechen die Renten zu erhöhen käufliche Wähler. Ich habe die freie Wahl meiner Krankenversicherung ebenso wie meine Altersvorsorge. Ich will eure defizitären Scheiß nicht.

Der Krankenkassenscheiß kommt an. Wahrscheinlich hat da mal wieder ein verkorkster Marihuana-dealender Mediziner seinen Heilberufsausweis dazu verwendet zu behaupten irgendwer läge im Krankenhaus und die Post müsse er jetzt annehmen - ohne tatsächlich über eine Postvollmacht seines (freiwilligen?) Patienten zu verfügen. Immerhin hatten die bei der Jutiz ja sogar schon in ihrer unerhörten und unglaublichen Dreistigkeit wo sie Frauen (die ja nicht gleich BERICHTIGT sind wie Männer) erlauben Identitäten zu fälschen und dafür gewerbsmäßig Geld einzustecken (an den Kuckuckskindern verdient ja eine ganze Branche, vom Gehalt des Jugendamtsmitarbeiters der sowas deckt über die Wahlen die damit rebach machen bis hin zu Richtern die ihrer Bezüge dafür bekommen dna-test jahrelang heruuszögern). Vor dem esgtz sind alle menschen gleich. außer Frauen, die müssen wenn sie per Wahlstimme und budnestag Soldaten in den Kampfeinsatz schicken nichts selbst den Kopf für die Politik hinhalten die sie gewählt haben und selbstverständlich sind sie alleinsorgeberechtigten Automatisch. und in 80% der Trennungs-/Scheidungsfälle sehen die Väter ihre Kinder nie wieder für die sie dann aber noch zahlen sollen. man könnte ja streiken aber das führt nur dazu daß ein Billiglohdumper aus dem Ausland die Aufträge übernimmt, dafür haben wir die tolle eu. zur Enteignung/Umverteilung westeuropäischen Besitzes nach Süd-/Osteuropa.

das recht war ursprünglich am l so zu verstehen daß der kernbereich der familie also die beziehung von kind zu mutter und kind zu vater ganz besonder geschützt sein sollte. denn nur die sind miteinander verwandt. ein bande druchgekantler LIBANESISCHER Anwälte die Geld verdienen mussten daran zwietracht zu sähen unter einem fremden vpk haben gemeint gefälschte Urkunden seien das wroum es gehe und nicht die Abstammung gene. <http://www.resonanzboden.com/echtzeit/hast-du-kein-papier-dann-bist-du-garnicht-hier-fras-als-hater-im-interview/> Fasch. Heilig ist allein die gentische Bindung ihr Deppen.

vaetr ist wer mit seinem Kind gentisch verandert. Die gestze die davor schützen sollen daß dritte sich in eine ganz besonders geschützte beziehung zwischen elternteil und kind einbrechen, sind dafür da die echten väter zu schützen und keine schneidväter. aber die dreckscheißen vonden kriechen haben ja am adoptions- und kinderhandel kräftigst mitverdient. heime heien ja nicht umsonst ?gottesgabe? um zu unertreichen daß man nicht begriffen hat die unebefleckte empfängnis und jungfrauengeburt nachgeiwisen klügen sind.

wer sich das mal genau vornimmt wird feststellen daß?stamm? und volk etwas damit zu tun haben daß ein stamm sich aus sich selbst eruas regeneriert, er wirft sine frecht ab, aus der entseht samen, der samne wird zum neuen baum. die zeige entpringen immer dem sleben stamm. das bedeute auch der brggf volk ist eindeutig. ein band kinderhändler wie justrosten und kriechenkleute ahben gedcht si könnten über die biologische realitäten hinwegtäuschen um am leid von kindern zu ervidenen. damit muß schluß sein.

mitbestimmung habe ich genug indem ich drei auswahl habe welche krankversicherung ich nehme. die guten wie die bkk vaillant überleben, die besodners dreisten mit ohren hochgebührensätzen wir die dak werden langfristkaputtgehen. das ist mitbestimmung genug.

beim anderen „müssen“ alle stimmenderen rasugerchnet werden die eigentlichkeit anrecht auf ne satatbergerschaft haben weil sie nicht von deutschen abstammen oder als ausländischer elternteil in ein paarbeziehung mit demjenigen deutschen zusammenleben mit dem sie gemeinsame nachkommen haben. wenn die wählerregisiter nicht dahingehend ebreinigt werden sehe ich keine möglichkeit daß deutschland sich nochmal erholt. es ist ja nicht so da die ausländerkriminellen weniger kriminell sind als früher, sie haben jetzt nur einen deutschen apss und eshalb gleichen sich die zahlen an, bei den deutschen werden es mehr, und weniger ausländer. obgleich die gelichen Leute kriminell sind die früher den hohen ausländerteil ausmachten. egal ob in der kriminalstatistik oder unter den sozialhilfemepfängern und narbeitslosen. da zählen ja auch oft migrationintergrundler dank pass als deutsche in den pressemeldungen.

wenn diese leute wählen dürfen, die ebsichtigen die deutschen aus den deutschen städten zu evrdängen so wie einst die europäischen einwadrer die indianer abfst gänzlich ausgerottet haben, dann gute nacht. für kommunales wharecht gibt es einen ausländerbeirat und für eu-brürger die möglichkeit einen abgeordneten aus ihrer heimat ins eu-parlament zu entsenden. das genügt völlig.

wahlen in deutschland müssen wieder wahlen von ?BIO?-deutschen aus der Region sein, ob mit Schdstellen oder ohne. Die Un schreibt das selbstbestimmungsrecht der Vksstämme auf ihrem territorium nämlich vor um (Neo-)Kolonialismus vorzubeugen.

In deutschland ist das Paier dummerweise heiliger als die biologische Realität. Das ist di WRZEL ALLEN ÜBELS. Die schrift wird über das getsellt was sie beschreibt. Familie ist man nicht sondern Familie soll man nur sein wenn das Kirche, Staat oder kommune passt.

verwdschaft ihr Penner neseht aber druch ASBAMMUNG. Man ist also immer mit seinem Kind veradnt, nice aber mit seinem Partner. So einfach und eslagnt regelt die Natur/Biologie die Sache. Für Ausländische Elternteile ist ein mischdeutsches Kind der Anker mit dem sie in der BRD leben können. So einfach kann es sein wenn man sich an das hält was ist satt juristische spitzfindigkeiten dazu auszunutzen für Kidnestführung Geld zu erpressen.

<http://take-ca-re/tc.htm>

alle Probleme die wir hbenliegen darin begründet daß Leute die hei nicht hergerhören oder sich als etwas ausgeben was sie nicht sind (Scheinväter in interessenkollision mit tatsächlichen Vätern). Und deshalb sollte man bevor gewählt wird erstmal klären da auch nur diejenigen abstimmen die nicht das interesse haben unsere iodeutschenfuttetträge an mehr leute mit fremder identität umzuverteilen. wir haben die 12-14 millionen heimtrverteiler ja nicht deshalb aufgenommen weil sie gentisch nicht zu uns gehört ahben sondern weil sie gentisch zum eben stammgehören wie wir. wir ahben uns als brd und dr bürger ja wieder vereinigt weil wir gentisch das sleb volk sind, die bio-deutschen. wer mal zu zeiten von asterix und obelix ancheist wird erfstelellen daß schon damals cäsar gegen GERMANEN kämpfte. so weit reichen die aufzeichnungen zurück mit denen sich lateinschütler rumprügeln. mehr als 2000 jahre.

wer heir in der region seit tausenden jahren siedelt läßt sich nunamtl nicht von ein parr wie man in hessen sagt ?eingelackten? erklären was in seinem land für einen politik zu amchen sie.

und wenn es zur groKo kommt oder einer reierung mit einer der groko-arteien dann kann es druchaus passieren daß man mal die staaform wechselt. wenn ich die bestehenden evrkusteten korrupten strukturen auf dem wege von wahlen nicht beseitigen lassen.

die wilders, lepensudn starches haben in einem punkt recht: mehr als 400 mio europäer bestimmen über den kopf von etwa 70 mio desuchtehn hinweg im falle der nato ist das kräfteverhältnis noch nichteiler. der viermächteestatus als ebztes land wurde druch eine regierung aus brüssel ersetzt. mekrelhte die lassabonnverträge niemals unetschriebndrüfen. jetzt haben wir den osterwieten salt.

Für so eien Scheiße wie immer alles wo Ausländer wählen können ist natürlich wieder Geld da. Wir bräuchten aber gar kein Wahlrecht sondern könnten das ganz einfach mit entschieden indem wir korrupten Krankenkassen wie der DAK ihre Verträge kündigen und uns woanders versichern (etwa bei der BKK Vaillant wenn es gesetzlich sein muß oder bei der Debeka wenn privat und über der Beitragsebemessungsgrenze).

Das ist als würde man H(artz)IV Empfängern vorschreiben wollen Riesterrentenverträge zu unterschreiben damit Staatskohle aus dem Sozialhilfebudget in die total defizitäre Rentenkasse umgebogen wird (jetzt für die im erwerbsfähigen Alter befindlichen H(artz)IV Empfänger einbezahlt und sofort als Rentnerhöhung an die Rentner ausbezahlt). Rentner sind schließlich über das Versprechen die Renten zu erhöhen käufliche Wähler. Ich habe die freie Wahl meiner Krankenversicherung ebenso wie meine Altersvorsorge. Ich will euren defizitären Scheiß nicht.

[1] [http://68.media.tumblr.com/11ee903dd6414a1b07189d0842514cd4/tumblr\\_oph8nagn6i1sofvubo1\\_1280.jpg](http://68.media.tumblr.com/11ee903dd6414a1b07189d0842514cd4/tumblr_oph8nagn6i1sofvubo1_1280.jpg)



[2] [http://68.media.tumblr.com/a9251d46627475a6020bd0d1c8857222/tumblr\\_oph8nagn6i1sofvubo2\\_1280.jpg](http://68.media.tumblr.com/a9251d46627475a6020bd0d1c8857222/tumblr_oph8nagn6i1sofvubo2_1280.jpg)





Absender: Wahlamt  
60213 Frankfurt am Main Zeil 3, Eingang Lange Str.

Telefon: 069/212-40 400  
Telefax: 069/ 212-444 17  
Internet: www.frankfurt.de

### Wahlbenachrichtigung für die Direktwahl der Oberbürgermeisterin oder des Oberbürgermeisters in Frankfurt am Main am Sonntag, dem 11. März 2012, von 8 bis 18 Uhr

Sie sind in das Wählerverzeichnis eingetragen und können in dem unten angegebenen Wahlraum wählen. **Bringen Sie bitte diese Benachrichtigung mit und halten Sie einen Ausweis bereit.** Auch wenn Sie Ihre Wahlbenachrichtigung verlegt oder verloren haben, können Sie wählen. Wenn Sie durch Briefwahl oder in einem anderen Wahlraum wählen wollen, benötigen Sie einen Wahlschein, den Sie mit dem umseitigen Vordruck, mündlich - nicht telefonisch - oder auf elektronischem Weg beantragen können, neben Ihrer Anschrift wird dazu Ihr Geburtsdatum benötigt. Wahlscheinanträge werden nur bis zum 9. März 2012, 13 Uhr, entgegengenommen, bei nachgewiesener plötzlicher Erkrankung auch noch bis zum Wahltag 15 Uhr. Wer den Antrag für einen anderen stellt, muss eine schriftliche Vollmacht vorlegen. Die beantragten Unterlagen werden übersandt. Sie können auch persönlich oder durch einen Bevollmächtigten beim Wahlamt (Absender) abgeholt werden; bitte Hinweise auf der Rückseite beachten. Eine

Stichwahl am Sonntag, dem 25. März 2012, von 8 bis 18 Uhr.

findet nur statt, wenn mehrere Personen bei der Direktwahl kandidieren und niemand die erforderliche Mehrheit erhält. Bitte diese Wahlbenachrichtigung für die Stichwahl aufbewahren. Wahlschein und Briefwahlunterlagen für die Stichwahl können schon jetzt mitbeantragt werden, ansonsten werden Anträge nur bis zum 23. März 2012, 13 Uhr, entgegengenommen, bei nachgewiesener plötzlicher Erkrankung auch noch bis zum Tag der Stichwahl, 15 Uhr. Etwaige Unrichtigkeiten in der nebenstehenden Anschrift teilen Sie bitte dem Wahlamt (Absender) mit.

Ihr Wahlraum: Wahlbezirk: 14003 Nummer im Wählerverzeichnis: 0699

Heinrich-von-Gagern-Gymn.-Außenst.  
Hölderlinstraße 6



Absender: Land Hessen, Der Landeswahlleiter  
Wahlamt 60213 Frankfurt am Main  
Zeil 3, Eingang Lange Str.

Telefon: 069/212-40 400  
Telefax: 069/ 212-39 177  
Internet: www.frankfurt.de

### Wahlbenachrichtigung für die Wahl zum Deutschen Bundestag am Sonntag, dem 27. September 2009, von 8 bis 18 Uhr

Sie sind in das Wählerverzeichnis eingetragen und können im unten angegebenen Wahlraum wählen. **Bringen Sie bitte diese Benachrichtigung mit und halten Sie einen Ausweis bereit.** Auch wenn Sie die Wahlbenachrichtigung verlegt oder verloren haben, können Sie wählen. Wenn Sie durch Briefwahl oder in einem anderen Wahlraum wählen wollen, benötigen Sie einen Wahlschein, den Sie mit dem umseitigen Vordruck oder mündlich - nicht telefonisch - oder auf elektronischem Weg beantragen können; neben Ihrer Anschrift wird dazu Ihr Geburtsdatum benötigt. Wahlscheinanträge werden nur bis zum 25. September 2009, 18 Uhr, entgegengenommen, bei nachgewiesener plötzlicher Erkrankung auch noch bis zum Wahltag, 15 Uhr. Wer den Antrag für einen anderen stellt, muss eine schriftliche Vollmacht vorlegen. Die beantragten Unterlagen werden übersandt. Sie können auch persönlich oder durch Bevollmächtigte beim Wahlamt (siehe Absender) abgeholt werden; bitte Hinweise auf der Rückseite beachten. Etwaige Unrichtigkeiten in der nebenstehenden Anschrift teilen Sie bitte dem Wahlamt (siehe Absender) mit.

Ihr Wahlraum: Wahlbezirk: 14003 Nummer im Wählerverzeichnis: 0570

Heinrich-von-Gagern-Gymn.-Außenst.  
Hölderlinstraße 6



[3] [http://68.media.tumblr.com/757786856708edf1d30119108e7fc500/tumblr\\_oph8nagn6i1sofvubo3\\_r1\\_1280.jpg](http://68.media.tumblr.com/757786856708edf1d30119108e7fc500/tumblr_oph8nagn6i1sofvubo3_r1_1280.jpg)



*Handwritten notes:*  
Hölderlinstraße 4 / 05  
60316 Frankfurt am Main  
In den 6 Wochen  
Nachwahlen im Wahlamt

07.05.2017 09:50 <http://sch-einesystem.tumblr.com/post/160419279968>

Mann bin ich von der AfD enttäuscht, sie hat diesmal nur die prognostizierten 6 % erfüllt und nicht übertroffen.

<http://www.wahlrecht.de/news/2017/landtagswahl-schleswig-holstein-2017.html#prognosen-hochrechnungen>

Was Frankreich angeht: ?nur? 33 %der Stimmen sind immerhin etwa so viel wie die NSDAP bekam in den letzten freien Wahlen 1932 bevor Hitler 1933 die Macht ergriff.

[https://de.wikipedia.org/wiki/Reichstagswahlen\\_in\\_Deutschland#Ergebnisse\\_1919\\_bis\\_1933](https://de.wikipedia.org/wiki/Reichstagswahlen_in_Deutschland#Ergebnisse_1919_bis_1933)

Mann bin ich von der AfD  
enttäuscht, sie hat diesmal  
nur die prognostizierten 6 %  
erfüllt und nicht übertroffen.

Was Frankreich angeht: „nur“ 33 %  
der Stimmen sind immerhin etwa so  
viel wie die NSDAP bekam in den  
letzten freien Wahlen 1932 bevor  
Hitler 1933 die Macht ergriff.

[1] [http://68.media.tumblr.com/38793ba0c7e7bd942fd90135000b3126/tumblr\\_oplrnLzLf1sofvubo1\\_1280.jpg](http://68.media.tumblr.com/38793ba0c7e7bd942fd90135000b3126/tumblr_oplrnLzLf1sofvubo1_1280.jpg)

---

07.05.2017 10:28 <http://sch-einesystem.tumblr.com/post/160420516288>

**WAHLMANIPULATION - NICHT ETWA ICH IRRE MICH HIER!**

Nachweislich staatlich organisiert kriminelle Melderegisterfälschung: Es fängt bei Kirchen-austritt und gerichtliches Falschabschreiben meiner Personalausweisdaten an, geht über Falschangabe der Vaterschaft durch meine Ex, damit ich kein Sorgerecht einklagen kann <http://take-ca.re/ja.htm> und zieht sich bis zu Falschübersetzung von Dokumenten für das früher Unternehmen durch beglaubigte Übersetzer.

?

Unzustellbarkeit Uricher: Normalerweise stellt die Post auch Briefe zu bei denen offensichtliche Zahlendreher vorliegen, erst etsren hatte ich wieder eien fehlerhaft Adressierten Brief im Briefkasten der mich dennoch erreichte.

**Die Hausnummern 1.69 und 2.67 im StGB sind Vaterschaftsverfälschung.**

Und von wegen Hausnummer 1.45ihr Penner ? es gab ? sagten Amts-und Staatsanwälte, Richter und auch Gutachter übereinstimmend keiner-lei Missbrauch von Notrufen meiner-seits sondern nur eien korrupte un-tätige unverschämte Polizei sowohl in Frankfurt wie in Bad Homburg.



Absender: Wahlamt  
60313 Frankfurt am Main Ziel 3, Elgung Lange Str.  
Telefon: 069/212 40 400  
Telefax: 069/212 444 13  
Internet: www.frankfurt.de

Wahlbenachrichtigung für die Direktwahl  
der Oberbürgermeisterin oder des Oberbürgermeisters in Frankfurt am Main  
am Sonntag, dem 11. März 2012, von 8 bis 18 Uhr

Sie sind ins Wahlverzeichnis eingetragen und können in unten angegebenen Wahlraum wählen. Bringen Sie bitte diese Benachrichtigung mit und helfen Sie einen Ausweis berechtigt. Auch wenn Sie Ihre Wahlbenachrichtigung verlegt oder verloren haben können Sie wählen. Wenn Sie durch Bruchwahl oder in einem anderen Wahlraum wählen wollen, benötigen Sie einen Wahlzettel, den Sie mit dem ursprünglichen Vordruck, mündlich - nicht telefonisch - oder auf elektronischem Weg beantragen können; neben Ihrer Anschrift wird dazu Ihr Geburtsdatum benötigt. Wahlzettelanträge werden nur bis zum 6. März 2012, 15 Uhr, entgegengenommen. Bei nachgewiesener plötzlicher Erkrankung nach dem 6. März 2012, 15 Uhr, kann ein Antrag für einen anderen Wahlort, muss eine schriftliche Vollmacht vorliegen. Die beantragten Wahlzettel werden übersandt. Sie können auch persönlich oder durch einen Bevollmächtigten beim Wahlamt (Absender) abgeholt werden, bitte Hinweis auf die Rückseite beachten. Eine

Stichwahl am Sonntag, dem 25. März 2012, von 8 bis 18 Uhr.

Früher nur Abstimmungen bei der Direktwahl. Kandidaten und Parteien der Stichwahl werden erst, Bitte diese Wahlbenachrichtigung für die Stichwahl aufbewahren. Wählerkarten und Einwahlunterlagen für die Stichwahl können schon jetzt beantragt werden, mindestens werden Anträge nur bis zum 22. März 2012, 15 Uhr, entgegengenommen. Bei nachgewiesener plötzlicher Erkrankung nach dem 22. März 2012, 15 Uhr, kann ein Antrag für einen anderen Wahlort, muss eine schriftliche Vollmacht vorliegen. Einige Urkundspersonen in der nebenstehenden Anschrift helfen Sie bitte dem Wahlamt (Absender) mit.

Ihr Wahlraum: Wahlbezirk: 14003 Nummer im Wahlverzeichnis: 0689

Heinrich-von-Gagern-Gymn.-Außenst.  
Hölderlinstraße 6



Herrn  
Maximilian Bähring  
Hölderlinstraße 4 / 05  
60316 Frankfurt am Main

Absender: Land Hessen, Der Landeswahlleiter  
Wahlamt 60213 Frankfurt am Main  
Ziel 3, Elgung Lange Str.  
Telefon: 069/212-40 400  
Telefax: 069/212-39 177  
Internet: www.frankfurt.de

Wahlbenachrichtigung für die Wahl zum Deutschen Bundestag  
am Sonntag, dem 27. September 2009, von 8 bis 18 Uhr

Sie sind in das Wahlverzeichnis eingetragen und können in unten angegebenen Wahlraum wählen. Bringen Sie bitte diese Benachrichtigung mit und helfen Sie einen Ausweis berechtigt. Auch wenn Sie die Wahlbenachrichtigung verlegt oder verloren haben, können Sie wählen. Wenn Sie durch Bruchwahl oder in einem anderen Wahlraum wählen wollen, benötigen Sie einen Wahlzettel, den Sie mit dem ursprünglichen Vordruck oder mündlich - nicht telefonisch - oder auf elektronischem Weg beantragen können; neben Ihrer Anschrift wird dazu Ihr Geburtsdatum benötigt. Wahlzettelanträge werden nur bis zum 25. September 2009, 15 Uhr, entgegengenommen, bei nachgewiesener plötzlicher Erkrankung nach dem 25. September 2009, 15 Uhr, kann ein Antrag für einen anderen Wahlort, muss eine schriftliche Vollmacht vorliegen. Die beantragten Wahlzettel werden übersandt. Sie können auch persönlich oder durch Bevollmächtigte beim Wahlamt (siehe Absender) abgeholt werden, bitte Hinweis auf der Rückseite beachten. Einige Urkundspersonen in der nebenstehenden Anschrift helfen Sie bitte dem Wahlamt (siehe Absender) mit.

Ihr Wahlraum: Wahlbezirk: 14003 Nummer im Wahlverzeichnis: 0570

Heinrich-von-Gagern-Gymn.-Außenst.  
Hölderlinstraße 6

Wenn Unzustellbar, zurück!  
Bei Antrag Anrechnungsberechtigungswahl:  
000200/1743596 \*60316\*

Herrn  
Maximilian Bähring  
Hölderlinstraße 4 / 05  
60316 Frankfurt am Main

*Handwritten notes:*  
kate wagner  
Zustellmängel  
Wähler nur im Person.  
Am 27.  
in den 4 letzten  
Nachwahlen im

[1] http://68.media.tumblr.com/63493a745f837a8fc2d3eb55f7fb46fc/tumblr\_optl3IIOd31sofvub6\_1280.jpg



# WAHLMANIPULATION NICHT ETWA ICH IRRE MICH HIER!

Nachweislich staatlich organisiert kriminelle Melderegisterfälschung: Es fängt bei Kirchenaustritt und gerichtliches Falschabschreiben meiner Personalausweisdaten an, geht über Falschangabe der Vaterschaft durch meine Ex, damit ich kein Sorgerecht einklagen kann und zieht sich bis zu Falschübersetzung von Dokumenten für das früher Unternehmen durch beglaubigte Übersetzer.

[2] [http://68.media.tumblr.com/1617de8e5e0aea282e1084d28d05c7dc/tumblr\\_opt3II0d31sofvubo5\\_r1\\_1280.jpg](http://68.media.tumblr.com/1617de8e5e0aea282e1084d28d05c7dc/tumblr_opt3II0d31sofvubo5_r1_1280.jpg)

STADT FRANKFURT AM MAIN DER MAGISTRAT  
Bürgeramt,  
Statistik und Wahlen

Stadtverwaltung (Amt 12), 60375 Frankfurt am Main

Auskunft erteilt: Frau Troise  
Telefon: (069) 212-31600  
Fax: (069) 212-43368  
E-Mail: buergeramt.zentrale@stadt-frankfurt.de  
Zimmer:

Herrn  
Maximilian Bähring  
Hölderlinstraße 4 05. Stock  
60316 Frankfurt am Main

Ihr Zeichen/Schreiben vom: Mein Zeichen: 12.31.6 Tr Datum: 05.02.2007

**Aufenthaltsbescheinigung**  
Zur Vorlage bei: Bundesagentur für Arbeit

|                     |                                                        |
|---------------------|--------------------------------------------------------|
| Familienname        | Bähring                                                |
| Vorname(n)          | Maximilian                                             |
| Rufname             | Maximilian                                             |
| Geburtsdatum        | 21.07.1975                                             |
| Geburtsort          | Bad Homburg V d Höhe                                   |
| Geschlecht          | männlich                                               |
| Staatsangehörigkeit | deutsch                                                |
| Familienstand       | ledig                                                  |
| ist gemeldet        | 60316 Frankfurt am Main<br>Hölderlinstraße 4 05. Stock |
| Wohnungsstatus      | Hauptwohnung                                           |
| Einzugsdatum        | 05.02.2007                                             |
| Zuzugsdatum         | 05.02.2007                                             |

Bemerkung: Die Melderegisterauskunft beruht auf den der Meldebehörde z. Zt. bekannten Daten zur Person.

Im Auftrag:  (Troise)  
Hauptsekretärin

Dienstsiegel 

Telefon Rathausvermittlung: (069) 212-01  
Internet: www.frankfurt.de

Öffnungszeiten:  
Mo: 09:00 - 18:00 Uhr  
Di: 07:30 - 19:30 Uhr  
Mi: 07:30 - 19:30 Uhr  
Do: 09:00 - 18:00 Uhr  
Fr: 07:30 - 19:00 Uhr

Kissenschrift:  
Zentrales Bürgeramt:  
Zell 9  
60333 Frankfurt am Main  
RNV-Häkelstellen:  
Kontrollwache und Zoo

[3] [http://68.media.tumblr.com/6f814bd1dc874588a93402beef713266/tumblr\\_opt3II0d31sofvubo1\\_1280.jpg](http://68.media.tumblr.com/6f814bd1dc874588a93402beef713266/tumblr_opt3II0d31sofvubo1_1280.jpg)





# so würde Haus Nummer 4/05 aussehen

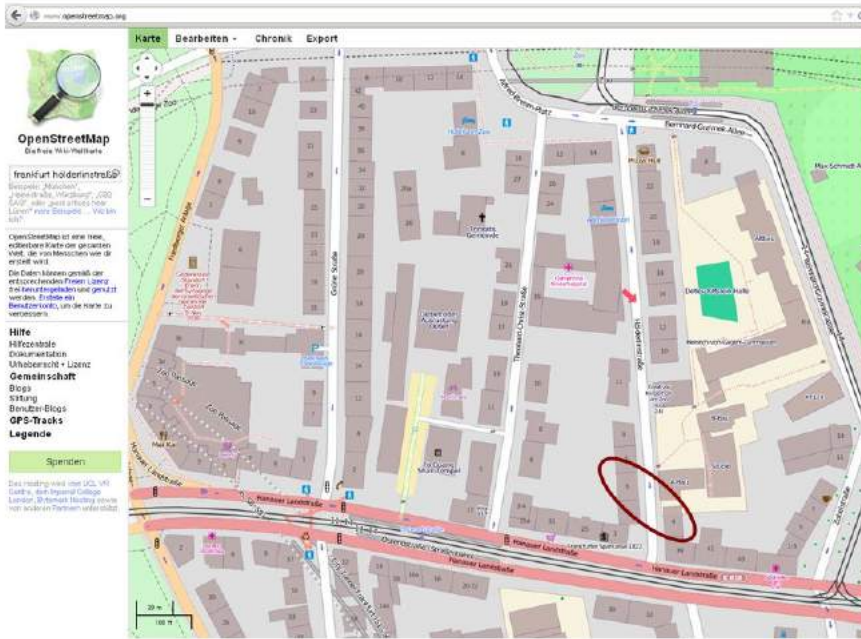

[6] [http://68.media.tumblr.com/b86f2926dce25f0409922edbd945b/tumblr\\_opt311Od31sofvubo3\\_1280.jpg](http://68.media.tumblr.com/b86f2926dce25f0409922edbd945b/tumblr_opt311Od31sofvubo3_1280.jpg)



[7] [http://68.media.tumblr.com/8bf40b866d392780bc3627a2fd2502d8/tumblr\\_opt311Od31sofvubo8\\_r1\\_1280.jpg](http://68.media.tumblr.com/8bf40b866d392780bc3627a2fd2502d8/tumblr_opt311Od31sofvubo8_r1_1280.jpg)

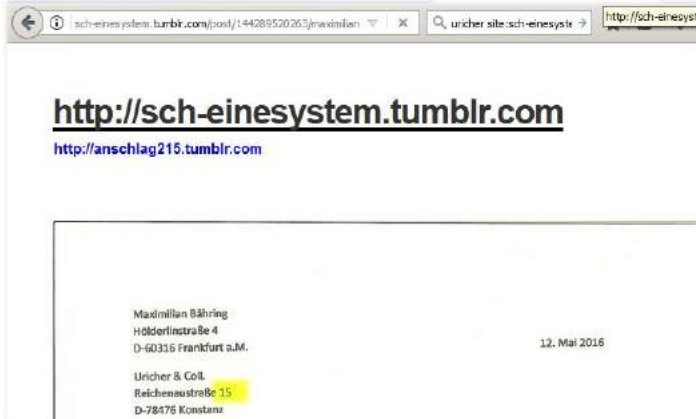

[8] [http://68.media.tumblr.com/87918d6ab21c63ac21c68fb80b088b46/tumblr\\_opt311Od31sofvubo7\\_r1\\_1280.jpg](http://68.media.tumblr.com/87918d6ab21c63ac21c68fb80b088b46/tumblr_opt311Od31sofvubo7_r1_1280.jpg)



www.uricher.de/de/kontakt.html

Kanzlei URICHER Rechtsanwälte

Reichenastr. 15  
 D-78467 Konstanz  
 Telefon: +49-7531-36558-0  
 Telefax: +49-7531-36558-22

e-mail: [info@uricher.de](mailto:info@uricher.de)

Website: [www.uricher.de](http://www.uricher.de)

[9] [http://68.media.tumblr.com/4a1c5306968d7eac6ed66645e9b45b1e/tumblr\\_opt3lIOd31sofvubo9\\_r1\\_400.jpg](http://68.media.tumblr.com/4a1c5306968d7eac6ed66645e9b45b1e/tumblr_opt3lIOd31sofvubo9_r1_400.jpg)

Die Hausnummern 1.69 und 2.67 im StGB sind Vaterschaftsverfälschung. Und **von wegen Hausnummer 1.45** ihr Penner – es gab – sagten Amts- und Staatsanwälte, Richter und auch Gutachter übereinstimmend keinerlei Missbrauch von Notrufen meinerseits sondern nur eien korrupte un-tätige unverschämte Polizei sowohl in Frankfurt wie in Bad Homburg.

[10] [http://68.media.tumblr.com/0da1453dde19c46554042fe827ddc6d6/tumblr\\_opt3lIOd31sofvubo10\\_r1\\_1280.jpg](http://68.media.tumblr.com/0da1453dde19c46554042fe827ddc6d6/tumblr_opt3lIOd31sofvubo10_r1_1280.jpg)

**08.05.2017 12:05 <http://sch-einesystem.tumblr.com/post/160440144143>**

<https://www.youtube.com/watch?v=o7Z55ofvM7I&feature=youtu.be>

? alles wird besser werden ohne MERK?AU ?

der mehrfache Studienabbrecher Jan Böhmermann, der heute als Berufspöbler fein auf Kosten von Rundfunkgebühren lebt <https://www.pi-news.net/2017/05/ein-brief-an-klaas-heufer-umlauf-und-die-duemmst-generation-die-es-je-gab/>



... alles wird besser werden ohne MERK...AU ...

<https://www.youtube.com/watch?v=o7Z55ofvM7I&feature=youtu.be>

[1] [http://68.media.tumblr.com/6f8a112da6e3247b7736ba8940c1d46f/tumblr\\_opmuwvtXNL1sofvubo1\\_1280.jpg](http://68.media.tumblr.com/6f8a112da6e3247b7736ba8940c1d46f/tumblr_opmuwvtXNL1sofvubo1_1280.jpg)

https://www.pinnews.net/2017/05/...

diktieren, als sich selbst selbstständig eine Meinung zu bilden. Es sind Menschen wie Du, Klaas Heufer-Umlauf, der SPD-Wahlkämpfer von 2013, der Du offen für Peer Steinbrück geworben oder Dich bei der Europawahl 2014 für den damals wie heute überzeugten Eurokraten und jetzigen SPD-Kanzlerkandidaten Martin Schulz ausgesprochen hast. Menschen wie Du oder Dein Kumpel, der ehem. MTV-Moderator Joko Winterscheidt, der mehifache Studienabbrucher Jan Böhmernann, der heute als Berufspöbler fein auf Kosten von Rundfunkgebühren lebt, oder dieser Oli Schulz, zu dem ich mir jetzt meinen Kommentar verkneife, die ihr wie die Aufziehhäffchen die Agenda eurer höheren Autorität vorklatscht.

ihr seid doch nur „Spaßmacher“. Und wehe, einer will nicht mit euch im goldenen Käfig sitzen, dann geht ihr auf ihn los, wie ihr es mit Xavier Naidoo tut – wie beispielsweise Böhmernann und Schulz und ganz aktuell Böhmernann mit „Hurensöhne Mannheims“.

zurück die Hände der wichtigen Damen und Herren schütteln und

[2] [http://68.media.tumblr.com/4bbf21a34e8fa8dd14bec5893abed145/tumblr\\_opmuwvXNL1sofvubo2\\_500.jpg](http://68.media.tumblr.com/4bbf21a34e8fa8dd14bec5893abed145/tumblr_opmuwvXNL1sofvubo2_500.jpg)



[3] [http://68.media.tumblr.com/c94aaa7f0fbfcc1dc4a5bb7643948ed7/tumblr\\_opmuwvXNL1sofvubo3\\_1280.jpg](http://68.media.tumblr.com/c94aaa7f0fbfcc1dc4a5bb7643948ed7/tumblr_opmuwvXNL1sofvubo3_1280.jpg)

08.05.2017 12:35 <http://sch-einesystem.tumblr.com/post/160440755108>

die MERKel mit MOPS für einen schlüpfrigen Witz

<https://www.youtube.com/watch?v=Fz20As4zmg>



[1] [http://68.media.tumblr.com/ed002f42158c75fb827fd5c0d6023797/tumblr\\_opmwbpYe5Z1sofvubo1\\_1280.jpg](http://68.media.tumblr.com/ed002f42158c75fb827fd5c0d6023797/tumblr_opmwbpYe5Z1sofvubo1_1280.jpg)

# die MERKel mit MOPS für einen schlüpfrigen Witz

[2] [http://68.media.tumblr.com/9e429e3ef41c677dd7968950da7d9d53/tumblr\\_opmwbpYe5Z1sofvubo5\\_1280.jpg](http://68.media.tumblr.com/9e429e3ef41c677dd7968950da7d9d53/tumblr_opmwbpYe5Z1sofvubo5_1280.jpg)



[3] [http://68.media.tumblr.com/06021e8c335c026bbe006fddeabd13d/tumblr\\_opmwbpYe5Z1sofvubo2\\_1280.jpg](http://68.media.tumblr.com/06021e8c335c026bbe006fddeabd13d/tumblr_opmwbpYe5Z1sofvubo2_1280.jpg)



[4] [http://68.media.tumblr.com/12cc3e38a18dae89071ced88ec1408a/tumblr\\_opmwbpYe5Z1sofvubo3\\_1280.jpg](http://68.media.tumblr.com/12cc3e38a18dae89071ced88ec1408a/tumblr_opmwbpYe5Z1sofvubo3_1280.jpg)



[5] [http://68.media.tumblr.com/d071b9a2580964f4287830cb583460f7/tumblr\\_opmwbpYe5Z1sofvubo4\\_1280.jpg](http://68.media.tumblr.com/d071b9a2580964f4287830cb583460f7/tumblr_opmwbpYe5Z1sofvubo4_1280.jpg)

## 08.05.2017 02:00 <http://sch-einesystem.tumblr.com/post/160442652883>

Ich hab das Wochenende dann mal genutzt um ein Captive-Portal für FreeWifi zu schreiben. Ich hab mal ein paar Screenshots gemacht. Anlaß war das ausprobierender neuen raspbian Version.

Der kleine Unterschied der aktualisierten PiZeroW(wireless) Version 1.3 (rot markiert auf dem letzten Bild, in dem ich den alten und den neueren Typ nebeneinandergelegt habe, darüber zum größenvergleich nebene ienr zigarilloschachtel einmal ein alter PI mit einem enc28j60 und der neue): das auf das board gelötete 802.11g WLAN/Wifi.

<https://buyzero.de/collections/raspberry-pi-boards/products/raspberry-pi-zero-w>

<http://www.wherismypizero.com/> Es gibt auch Distributoren in den Niederlanden oder England, da koste der Versand ein paar Euro mehr, falls mal in Deuschland nichts auf rLage ist)



<https://buyzero.de/collections/raspberry-pi-boards/products/pi-zero?variant=28699342866>  
<https://eckstein-shop.de/ENC28J60-Ethernet-LAN-Netzwerk-Modul>

ERSCHRECKEND WIE KLEIN HARDWARE IST ÜBER DIE MAN 250M WEIT EIN WINDOWS RDP TERMINAL, DEN BILDSCHIRM EINES ECHTEN RECHNERS, AUF EIN AN DAS BOARD ANGESCHLOSSENEN BILDSCHIRM MIT TASTATUR UND MAUS BEAMEN KANN UND DAS IN FULL-HD WENN ES SEIN MUSS (ich hab keinen so großen Bildschirm das testen zu können). WOCHENLANG HAB ICH AUF SOWAS 'GEARBEITET'? ALSO MEINEN SCHREIBKRAM FÜR MEEIN POLITISCHE ARBEIT ERLEDIGT AUF EINEM KVM MITSERVER-RECHNER DER IN DER DIESELSTRASSE <http://www.interwerk.de/> STAND!  
 WEHRMUTSTROPFEN, SCHECHT: ETWA 250-300 GB TRAFFIC VERURSACHT EINE 1280x1024 RDP-SESSION BEI 8-10 STUNDEN NUTZUNG AM TAG. OHNE DSL-FLATRATE GEHT DA GAR NICHTS, FÄLLT DIE LEITUNG AUS KANN MAN NICHT ARBEITEN. GUT: EIN RECHNER BRAUCHT ETWA 25 KWh im MONAT AN STROM DAS SIND 12,50 EURO AN STROMERPARNIS, DIE MAN DAFÜRBekommt WENN MAN DEN HOHE TRAFFIC IN KAUF NIMMT.

**WAS DIE MINIATURISIERUNG ANGEHT. PiZeroW artige Hardware kann man etwa in einem VGA-DVI/HDMI-Monitoranschlußkabel ähnlich wie bei einem USB-Hardware-keylogger unterbringen, da sind der Industrespionage Tür und Tor geöffnet: ERSCHRECKEND.**

[https://www.keelog.com/de/hardware\\_keyboard\\_logger.html](https://www.keelog.com/de/hardware_keyboard_logger.html) (Themenkreis:  
 Warum man ins RZ eine eigene Tastatur mitbringt und nach Möglichkeit kienreli fremde Hardrwe nutzt.)

Pfoten weg von PiZeroW(ireless) wenn ihre echtes onbaord WLAN/WIFI braucht. Nicht nur daß nur ein nagelneies Raspbian die WLAN/WIFI-Hardware unterstützt, und die nein es ist auch schlicht und ergreifend unmöglich via WLAN/WIFI auf einen SSH Demon zuzugreifen. Erst mit einem zusätzlichen USB-Stick (WLAN/WIFI oder auch Ethernet) klappt das. Das spricht für ein softwareseitiges Treiber oder hardwareseitiges Interface-Problem. Denn es tritt unabhängig davon auf welchem SSH Daemon man nutzt, bei OpenSSH ebenso wie bei Dropbear. Ich ab mal gegoogelt und ich bin nicht der einzige der das Problem hat(te).

<https://www.raspberrypi.org/forums/viewtopic.php?f=28&t=138631>

Abhilfe schafft ein OpenVPN-Tunnel zu dem Client von dem aus man sich per Putty verbindet. Der wge uaf dem auch ne Telnet Session sicher ist (wenn sie etwa über IPsec läuft).

```

PuTTY
root@raspberrypi:~# sed /s/d /usr/sbin/wifimac-daemon | sed /s/d # last statement also filters #!/bin/bash
ha="$(0##/)"
dir="$(PWD)"
FILE="/var/www/html/wifimac.txt"
NET="10.10.12.*"
DEV="wlan1"
SEC=2
dmm="n"
if [ "${1}" = "-d" ]; then dmm="y"; fi
if [ "${1}" = "--daemon" ]; then dmm="y"; fi
run="y"
function execthisbashfunctionuponreceivedsignal {
    run="n"
    #exit
}
trap execthisbashfunctionuponreceivedsignal SIGHUP SIGINT SIGTERM
if [ $(dmm-n) != "y" ]; then
/usr/bin/logger -s 'wifimac-daemon started'
while true; do
    if [ $(run-y) != "y" ]; then
        break
        exit
    fi
    MAC="/bin/ip neighbour show 2>/dev/null"
    if [ "${MAC}" = "" ]; then
        MAC="echo "${MAC}" 2>/dev/null | /bin/sed -ne /s/$(NET).*REACHABLES/p 2>/dev/null | sed s/'dev $(DEV) lladdr '// 2>/dev/null | sed s/' REACHABLES'// 2>/dev/null | sed s/' '// 2>/dev/null"
    fi
    if [ "${MAC}" = "" ]; then
        for mac in $(MAC); do
            hw="echo "${mac}" | /bin/sed s/'\.\.\./ 2>/dev/null"
            ip="echo "${mac}" | /bin/sed s/'\.\.\./ 2>/dev/null"
            echo $hw $ip
            if [ -f $(FILE) ]; then
                find="/bin/sed -ne /s/$(hw)/p $(FILE) 2>/dev/null"
            else
                find=""
            fi
            if [ "${find}" = "" ]; then
                echo "${hw},${ip}" >>$(FILE)
                /usr/bin/logger -s "wifimac-daemon mac \"${hw}\" added with ip \"${ip}\", this is a till now unknown mac"
            else
                find="/bin/sed -ne /s/$(hw)\,${ip}/p $(FILE) 2>/dev/null"
                if [ "${find}" = "" ]; then
                    /bin/sed /s/$(hw)/d -i $(FILE) 2>/dev/null
                    echo "${hw},${ip}" >>$(FILE)
                    /usr/bin/logger -s "wifimac-daemon replaced ip \"${ip}\" for mac \"${hw}\", found mac without matching ip"
                else
                    echo "Found mac with matching ip"
                fi
            fi
        done
    fi
    /bin/sleep "${SEC}"
done
/usr/bin/logger -s 'wifimac-daemon stopped'
else
/usr/bin/logger -s "wifimac-daemon -d(daemon) invokes \"${dir}/${bas} >/dev/null 2>1 </dev/null &\"
/usr/bin/sedid $(dir)/$(bas) >/dev/null 2>1 </dev/null &
fi
root@raspberrypi:~#

```

[1] [http://68.media.tumblr.com/f1796d2513cf152cd3f8444b436a184/tumblr\\_opn09jgmnc1sofvubo1\\_1280.jpg](http://68.media.tumblr.com/f1796d2513cf152cd3f8444b436a184/tumblr_opn09jgmnc1sofvubo1_1280.jpg)



[2] [http://68.media.tumblr.com/e0ad3fe1bc2e6e3cda7cd0156183d5e2/tumblr\\_opn09jgmnc1sofvubo3\\_1280.jpg](http://68.media.tumblr.com/e0ad3fe1bc2e6e3cda7cd0156183d5e2/tumblr_opn09jgmnc1sofvubo3_1280.jpg)



[3] [http://68.media.tumblr.com/8643ff8154d138edacd47c924cf45cc7/tumblr\\_opn09jgmnc1sofvubo4\\_1280.jpg](http://68.media.tumblr.com/8643ff8154d138edacd47c924cf45cc7/tumblr_opn09jgmnc1sofvubo4_1280.jpg)

```

-PUTTY
root@raspberrypi:~# sed -i "/etc/apache2/sites-enabled/000-default(,--ssl).conf | sed -i '#/d | sed /Log/d
<VirtualHost *:80>
    ServerAdmin webmaster@localhost
    DocumentRoot /var/www/html
    ErrorDocument 404 /404.php
</VirtualHost>
<VirtualHost *:443>
    ServerAdmin webmaster@localhost
    DocumentRoot /var/www/html
    ErrorDocument 404 /404.php
    SSLEngine on
    SetEnvIf User-Agent ".*MSIE.*" nokeepalive ssl-unclean-shutdown downgrade-1.0 force-response-1.0
    SSICipherSuite All:!ADH:!EXPORTS6:RC4+RSA:+HIGH:+MEDIUM:+LOW:+SSLv2:+EXP:+eNULL
    SSLCertificateFile /etc/apache2/sites-enabled/WILDCARD.crt
    SSLCertificateKeyFile /etc/apache2/sites-enabled/WILDCARD.key
</VirtualHost>
root@raspberrypi:~# sed -i '\n\n/d /var/www/html/404.php | sed -i "/d
<?php
if ( substr($ SERVER["SERVER_PROTOCOL"],0,7) == "HTTP/1.") {
    header($ SERVER["SERVER_PROTOCOL"] . " 200 OK");
} else {
    header("HTTP/1.0 200 OK");
}
}
echo "<html><head><title></title></head><body><table width='100%' height='100%'><tr><td width='100%' height='100%' align='center' valign='middle'
>\n";
echo $ SERVER["REMOTE_ADDR"];
$mac="";
if (file_exists("wifimacs.txt") && is_readable ("wifimacs.txt")) {
    echo "<br>\n\n

```



[4] [http://68.media.tumblr.com/02c31bb2799d209922721ec804087b34/tumblr\\_opn09jgmnc1sofvubo2\\_1280.jpg](http://68.media.tumblr.com/02c31bb2799d209922721ec804087b34/tumblr_opn09jgmnc1sofvubo2_1280.jpg)

```

root@raspberrypi:~# cat /etc/network/interfaces
iface wlan1 inet static
  hostapd /etc/hostapd/hostapd.conf
  address 10.10.12.1
  netmask 255.255.255.0
  pre-up ifconfig wlan1 hw ether 02:14:ee:03:1b:c0
  up /etc/init.d/isc-dhcp-server restart
  up /etc/init.d/bind9 restart
root@raspberrypi:~# grep -A 4 "zone \"\" /etc/bind/named.conf && sed /s/d /etc/bind/dns.catch-all.zone
zone "" IN {
  type master;
  file "dns.catch-all.zone";
  allow-update { none; };
};
root@raspberrypi:~# cat /etc/dhcp/dhcpd.conf
subnet 10.10.12.0 netmask 255.255.255.0 {
  range 10.10.12.2 10.10.12.127;
  option subnet-mask 255.255.255.0;
  option broadcast-address 10.10.12.255;
  option routers 10.10.12.1;
  option domain-name-servers 10.10.12.1;
  option domain-name "lan";
  default-lease-time 15;
  max-lease-time 60;
}
root@raspberrypi:~#

```

[5] [http://68.media.tumblr.com/87f2b18d2d065a49b0fc89e5db75e06a/tumblr\\_opn09jgmnc1sofvubo5\\_1280.jpg](http://68.media.tumblr.com/87f2b18d2d065a49b0fc89e5db75e06a/tumblr_opn09jgmnc1sofvubo5_1280.jpg)

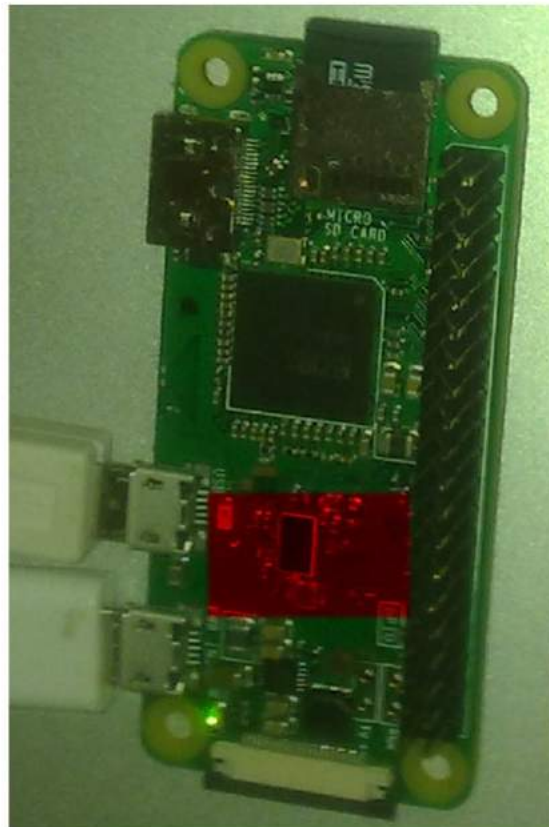

[6] [http://68.media.tumblr.com/dfa58b2be91c46bf5aed93826b2488ec/tumblr\\_opn09jgmnc1sofvubo6\\_1280.jpg](http://68.media.tumblr.com/dfa58b2be91c46bf5aed93826b2488ec/tumblr_opn09jgmnc1sofvubo6_1280.jpg)

## 08.05.2017 02:59 <http://sch-einesystem.tumblr.com/post/160444067283>

Es gab schonmal eine Zeit in Deutschland da hat es niemanden interessiert wohin Leute verbracht wurden und wie es da aussah!

<http://www.tvinfo.de/fernsehprogramm/440488706-polizeiruf-110>

?Es interessiert keinen, wie es euch geht, ihr seid unsichtbar?

Was machen die Menschen im Altersheim nur für ein Geschick ums verrecken? Im Felde sind junge Männer in der Blüte ihres Lebens zu Millionen gestorben ? nicht als sie schon ganz welk waren - da gabs auch keine aufwändige Mordermittlung. Das waren ja auch keine unschuldigen Menschen mit Einzelschicksalen sondern Nummern, wie bei Häftlingen, Millionen von! Die Masse macht den Unterschied. Wie bei Anders Behring Breivik. Die Höchststrafe für das ermorden eines Menschen ist gleich der Höchststrafe für das töten von 77 Menschen. Die Monströsität der Mordgewalt sinkt je mehr Opfer es gibt, das weiß jeder Vietnamfilmemacher, eine Gattung die wir Remarques ? Im Westen nichts Neues? zu verdanken haben. Ob der einzelne Soldat in Stalingrad es bei der Zwangsarbeit des Kämpfens, Hunger und Gewaltmärchen so viel besser hatte als ein Insasse halte ich für fragwürdig. Jetzt mal so das individuelle einzelne Schicksal betrachtend.

Es gab schonmal eine Zeit in Deutschland da hat es niemanden interessiert wohin Leute verbracht wurden und wie es da aussah!

[1] [http://68.media.tumblr.com/8e9e3b8f428904206785f95f35e0cce7/tumblr\\_opn2ylin2M1sofvubo2\\_1280.jpg](http://68.media.tumblr.com/8e9e3b8f428904206785f95f35e0cce7/tumblr_opn2ylin2M1sofvubo2_1280.jpg)



"Es interessiert keinen, wie es euch geht, ihr seid unsichtbar"

[2] [http://68.media.tumblr.com/733a9482e2990ce6da7ff95d4c6f4ba8/tumblr\\_opn2ylin2M1sofvubo1\\_r1\\_1280.jpg](http://68.media.tumblr.com/733a9482e2990ce6da7ff95d4c6f4ba8/tumblr_opn2ylin2M1sofvubo1_r1_1280.jpg)

Was machen die Menschen im Altersheim nur für ein Geschick ums verrecken? Im Felde sind junge Männer in der Blüte ihres Lebens zu Millionen gestorben – nicht als sie schon ganz welk waren - da gabs auch keine aufwändige Mordermittlung. Das waren ja auch keine unschuldigen Menschen mit Einzelschicksalen sondern Nummern, wie bei Häftlingen, Millionen von! Die Masse macht den Unterscheid. Wie bei Anders Behring Breivik. Die Höchststrafe für das ermorden eines Menschen ist gleich der Höchststrafe für das töten von 77 Menschen. Die Monströstität der Mordgewalttat sinkt je mehr Opfer es gibt, das weiß jeder Vietnamfilmmacher, eine Gattung die wir Remarques „Im Westen nichts Neues“ zu verdanken haben. Ob der einzelne Soldat in Stalingrad es bei der Zwangsarbeit des Kämpfens, Hunger und Gewaltmärchen so viel besser hatte als ein Insasse halte ich für fragwürdig. Jetzt mal so das individuelle einzelne Schicksal betrachtend.

[3] [http://68.media.tumblr.com/12a6133a43d44f8f1066bcfde78d955c/tumblr\\_opn2ylin2M1sofvubo3\\_r1\\_1280.jpg](http://68.media.tumblr.com/12a6133a43d44f8f1066bcfde78d955c/tumblr_opn2ylin2M1sofvubo3_r1_1280.jpg)

---

08.05.2017 03:44 <http://sch-einesystem.tumblr.com/post/160445236318>

WOZU NUR INTERNET WENN NE FILTER BLASE FÜR STAATS-ZENSUR GIBT <http://sch-einesystem.tumblr.com/post/160444067283/>

# WOZU NUR INTERNET WENNS NE FILTER BLASE FÜR STAATS- ZENSUR GIBT



[1] [http://68.media.tumblr.com/107a17ec8f44e812b29576c698c15c9a/tumblr\\_opn52fFys11sofvubo1\\_1280.jpg](http://68.media.tumblr.com/107a17ec8f44e812b29576c698c15c9a/tumblr_opn52fFys11sofvubo1_1280.jpg)

09.05.2017 01:45 <http://sch-einesystem.tumblr.com/post/160478501163>

<https://www.zdf.de/show/schulz-und-boehmermann-zdfneo/ganze-sendung-folge-acht-100.html>

@deeSse [1]: Was haben nur NaZion/Volk/Stamm und Sex miteinander zu tun  
wetten das: durch ?flirten? werden frauen ?schwanger? ( wie bei jesus)

#godmodeAKAcheatmodus#makeworldINBSD #terraforming\_  
\\_odellbaHNoderSimcityTycoon #leckerhexen #mikro\_anis\_en

---

[1] <http://www.citroenet.org.uk/passenger-cars/michelin/ds/32.html>



[1] [http://68.media.tumblr.com/83e6d2fc07ea3f4c60ec6d9f21eedb66/tumblr\\_opou7fO7RW1sofvubo1\\_r1\\_1280.jpg](http://68.media.tumblr.com/83e6d2fc07ea3f4c60ec6d9f21eedb66/tumblr_opou7fO7RW1sofvubo1_r1_1280.jpg)

#godmodeAKAcheatmodus  
#makeworldINBSD  
#terraforming\_  
\\_odellbaHNoderSimcityTycoon  
#leckerhexen #mikro\_anis\_en

[2] [http://68.media.tumblr.com/cf0c8b56e7903e3cfde612b113b36e29/tumblr\\_opou7fO7RW1sofvubo7\\_1280.jpg](http://68.media.tumblr.com/cf0c8b56e7903e3cfde612b113b36e29/tumblr_opou7fO7RW1sofvubo7_1280.jpg)





[3] [http://68.media.tumblr.com/e248865163dc2347561a2a49b23a7fec/tumblr\\_opou7f07RW1sofvubo5\\_1280.jpg](http://68.media.tumblr.com/e248865163dc2347561a2a49b23a7fec/tumblr_opou7f07RW1sofvubo5_1280.jpg)

wetten das: allein durch ‚flirten‘  
werden ‚frauen schwanger‘ – wie  
bei der jungfrau und dem jesuskind

[4] [http://68.media.tumblr.com/e3d7247eb835b9db7cd2393a9a9ede26/tumblr\\_opou7f07RW1sofvubo2\\_r1\\_1280.jpg](http://68.media.tumblr.com/e3d7247eb835b9db7cd2393a9a9ede26/tumblr_opou7f07RW1sofvubo2_r1_1280.jpg)

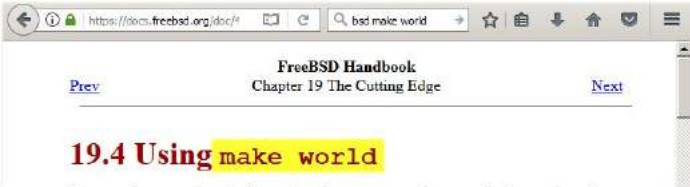

[5] [http://68.media.tumblr.com/e6e76095865f2a1ee1c6491bdb1f8897/tumblr\\_opou7f07RW1sofvubo4\\_1280.jpg](http://68.media.tumblr.com/e6e76095865f2a1ee1c6491bdb1f8897/tumblr_opou7f07RW1sofvubo4_1280.jpg)

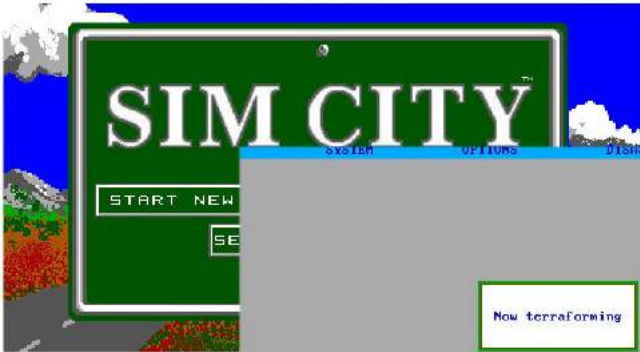

[6] [http://68.media.tumblr.com/8c62db4f42d8e4be911e8e9f710b19b2/tumblr\\_opou7f07RW1sofvubo3\\_1280.jpg](http://68.media.tumblr.com/8c62db4f42d8e4be911e8e9f710b19b2/tumblr_opou7f07RW1sofvubo3_1280.jpg)



[7] [http://68.media.tumblr.com/a3066b4554c679d8268eb2f41baf31a/tumblr\\_opou7f07RW1sofvubo8\\_r1\\_1280.jpg](http://68.media.tumblr.com/a3066b4554c679d8268eb2f41baf31a/tumblr_opou7f07RW1sofvubo8_r1_1280.jpg)



[8] [http://68.media.tumblr.com/faffdc2397035faf03326e7e59b3af33/tumblr\\_opou7fO7RW1sofvubo6\\_1280.jpg](http://68.media.tumblr.com/faffdc2397035faf03326e7e59b3af33/tumblr_opou7fO7RW1sofvubo6_1280.jpg)

09.05.2017 02:45 <http://sch-einesystem.tumblr.com/post/160479946653>

Wenn es sein muß laß ich mich freiwillig be-gutachten nur nicht von dem Müller, der ist ein A\*s\*hlo\*h. <https://www.zdf.de/filme/der-fernsehfilm-der-woche/der-gutachter?ein-mord-zu-viel-100.html>

pränatale DNA-Vaterschaftstests: Endlich: werdende Väter dürfen Mit-bestimmen bei Abtreibungsfragen. Mann richtet Pitole auf Brust schwangerer Frau: Wie geht es DEINEM Baby. [?] Wenn ich dir in den Bauch trete ist es tot. Ganz anders als wenn ich selbst als Frau es abtreiben würde oder jemanden wähle der es, falls es ein Junge wird in einen Krieg schickt in dem es umkommt.

~~~~

Woher will denn ein Gutachter wissen daß eine Frau plant ein Kind zu töten? Die geht zum Frauenarzt im vierten Monat und sagt ?ich will das Kind weg-machen lassen?. Da liegt dochnicht etwa eine ganz konkret versuchte Tatverwirklichung vor?

?

Frauen neigen dazu bei Entscheidungen über die Erziehung des Nachwuchses genau wie bei der Frage darüber ob er überhaupt ausgetragen wird ihren Willen durchzusetzen, der Depp von leiblichem Vater muß ja trotzdem zahlen, auch wenn er sein Kind nie zu Gesicht bekommt. Oder der Väter soll zum Umgang gezwungen werden mit einem Kind von dem er im schlimmsten Fall nicht will daß es auf der Welt ist weil ein ehemaliegr One Night Stand ihn damit zumKontakthaletn erpresst. Eine realistische Chance auf einen auch in Konflikten zwischen den Elternteilen belastbaren Sorgerechtsanspruch haben Väter nicht. Mit dem wären sie aber den Frauen weniger ausgeliefert oder erpressbar.



[1] [http://68.media.tumblr.com/7cafb5fa231baef073acea77da1e0a06/tumblr\\_opowz4Ge7v1sofvubo1\\_1280.jpg](http://68.media.tumblr.com/7cafb5fa231baef073acea77da1e0a06/tumblr_opowz4Ge7v1sofvubo1_1280.jpg)



[2] [http://68.media.tumblr.com/6093c8dfceca7d8b3326d9222d403ac0/tumblr\\_opowz4Ge7v1sofvubo2\\_r1\\_1280.jpg](http://68.media.tumblr.com/6093c8dfceca7d8b3326d9222d403ac0/tumblr_opowz4Ge7v1sofvubo2_r1_1280.jpg)



**Woher will denn ein Gutachter wissen daß eine Frau plant ein Kind zu töten?** Die geht zum Frauenarzt im vierten Monat und sagt „ich will das Kind weg-machen lassen“. Da liegt doch nicht etwa eine ganz konkret versuchte Tatverwirklichung vor?

[3] [http://68.media.tumblr.com/144e6d99003ab1ca1ce3acc43129f11a/tumblr\\_opowz4Ge7v1sofvubo3\\_r1\\_1280.jpg](http://68.media.tumblr.com/144e6d99003ab1ca1ce3acc43129f11a/tumblr_opowz4Ge7v1sofvubo3_r1_1280.jpg)

Frauen neigen dazu bei Entscheidungen über die Erziehung des Nachwuchts genau wie bei der Frage darüber ob er überhaupt ausgetragen wird ihren Willen durchzusetzen, der Depp von leiblichem Vater muß ja trotzdem zahlen, auch wenn er sein Kind nie zu Gesicht bekommt. Oder der Vater soll zum Umgang gezwungen werden mit einem Kind von dem er im schlimmsten Fall nicht will daß es auf der Welt ist weil ein ehemaliegr One Night Stand ihn damit zumKontakthaletn erpresst. Eine realistische Chance auf einen auch in Konflikten zwischen den Elternteilen belastbaren Sorgerechtsanspruch haben Väter nicht. Mit dem wären sie aber den Frauen weniger ausgeliefert oder erpressbar.

[4] [http://68.media.tumblr.com/aceb9894aac5cd6a88ee62ded89a55c/tumblr\\_opowz4Ge7v1sofvubo4\\_r1\\_1280.jpg](http://68.media.tumblr.com/aceb9894aac5cd6a88ee62ded89a55c/tumblr_opowz4Ge7v1sofvubo4_r1_1280.jpg)

---

09.05.2017 05:17 <http://sch-einesystem.tumblr.com/post/160483953563>

Das Captive Portal ist jetzt soweit gediehen daß es die ermittelte MAC-Adresse per EMail-versenden kann auch wenn auf dem Raspberry keinSMTP Daemon läuft sondern man einen Mailserver nutzt der mit ESMTP-Auth abgesichert ist.

<http://www.whatsmyXMACaddress>

[1] [http://68.media.tumblr.com/9163ee397dba1e0408e5111b4dda8ab/tumblr\\_opp41rxViE1sofvubo7\\_r1\\_1280.jpg](http://68.media.tumblr.com/9163ee397dba1e0408e5111b4dda8ab/tumblr_opp41rxViE1sofvubo7_r1_1280.jpg)





[2] http://68.media.tumblr.com/f1c2919192b74914e17611122fa78041/tumblr\_opp41rxViE1sofvubo1\_1280.jpg



[3] http://68.media.tumblr.com/d83e1fdc5c2e6b8ce68e9864f1566efd/tumblr\_opp41rxViE1sofvubo2\_1280.jpg

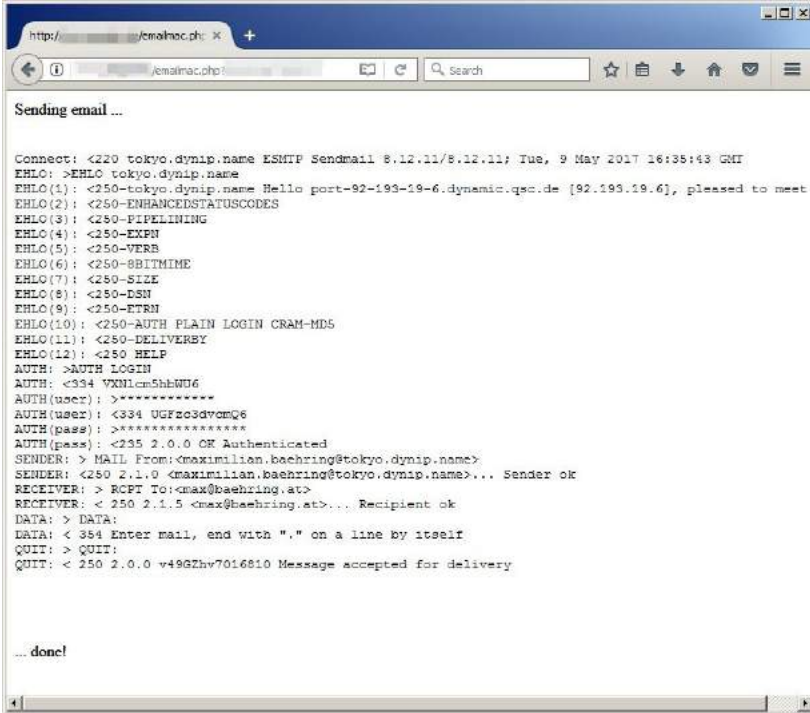

[4] [http://68.media.tumblr.com/9dd8021e287f543b58242d9c164ab413/tumblr\\_opp41rxViE1sofvub03\\_1280.jpg](http://68.media.tumblr.com/9dd8021e287f543b58242d9c164ab413/tumblr_opp41rxViE1sofvub03_1280.jpg)

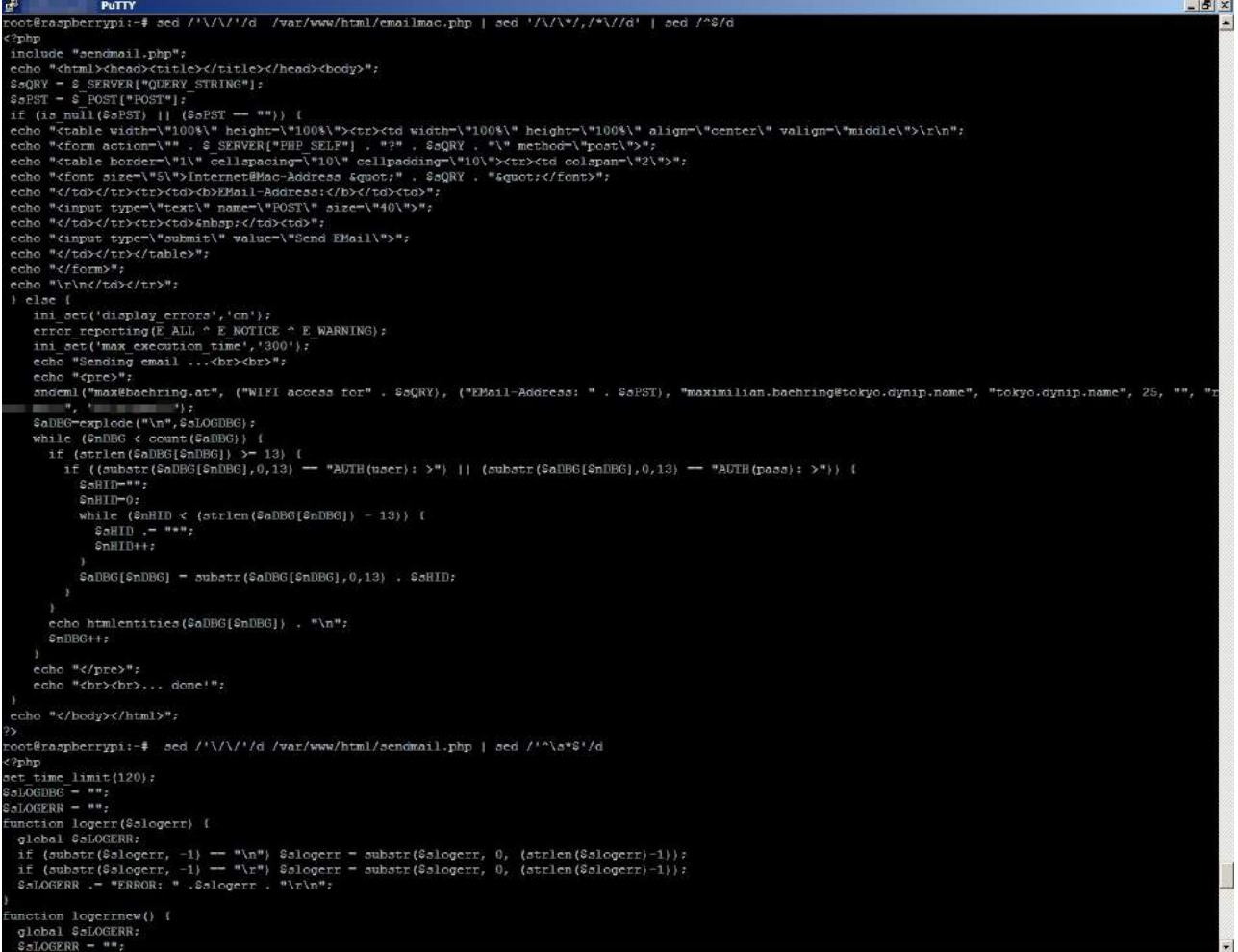

[5] [http://68.media.tumblr.com/97a175960ae31e92140b22e506afc3cd/tumblr\\_opp41rxViE1sofvub04\\_1280.jpg](http://68.media.tumblr.com/97a175960ae31e92140b22e506afc3cd/tumblr_opp41rxViE1sofvub04_1280.jpg)

```

-PUTTY
function logdbg($ologdbg) {
    global $LOGDBG;
    if (substr($ologdbg, -1) == "\n") $ologdbg = substr($ologdbg, 0, (strlen($ologdbg)-1));
    if (substr($ologdbg, -1) == "\r") $ologdbg = substr($ologdbg, 0, (strlen($ologdbg)-1));
    $LOGDBG .= $ologdbg . "\r\n";
}

function logdbnew() {
    global $LOGDBG;
    $LOGDBG = "";
}

function anemul($seml, $sebj, $smag, $sadr = "root@[127.0.0.1]", $sary = "127.0.0.1", $nprt = 25, $shdr = '', $suar = '', $spwd = '') {
    if (substr($seml, 0,1) == "<" ) $seml = substr($seml, 1, (strlen($seml)-1));
    if (substr($seml, -1) == ">" ) $seml = substr($seml, 0, (strlen($seml)-1));
    if (substr($sadr, 0,1) == "<" ) $sadr = substr($sadr, 1, (strlen($sadr)-1));
    if (substr($sadr, -1) == ">" ) $sadr = substr($sadr, 0, (strlen($sadr)-1));
    $socon="sockopen($sary, $nprt);
    $soexp="220";
    $sbuF=fgets($socon, 1024);
    if (substr($sbuF,0,3) != $soexp) {
        logerr("Connect: " . $sbuF);
        fclose($socon);
        return FALSE;
    } else logdbg("Connect: >" . $sary . " " . $nprt . "\r\nConnect: <" . $sbuF);
    fputs($socon, "EHLO " . $sary . "\n");
    $soexp="250";
    $sbuF=fgets($socon, 1024);
    if (substr($sbuF,0,3) != $soexp) {
        fclose($socon);
        logerr("EHLO: " . $sbuF);
        return FALSE;
    } else {
        $nbuf=1;
        logdbg("EHLO: >EHLO " . $sary);
        while (substr($sbuF,0,3) == $soexp) {
            logdbg("EHLO (" . $nbuf . "): <" . $sbuF);
            $sbuF=fgets($socon, 1024);
            $nbuf++;
        }
    }
    if (($suar . $spwd) != '') {
        fputs($socon, "AUTH LOGIN\n");
        $soexp="334";
        $sbuF=fgets($socon, 1024);
        if (substr($sbuF,0,3) != $soexp) {
            fclose($socon);
            logerr("AUTH: " . $sbuF);
            return FALSE;
        } else logdbg("AUTH: >AUTH LOGIN\nAUTH: <" . $sbuF);
        if ($suar != '') {
            fputs($socon, base64_encode($suar)."\n");
            $soexp="334";
            $sbuF=fgets($socon, 1024);
            if (substr($sbuF,0,3) != $soexp) {
                fclose($socon);
                logerr("AUTH(user): " . $sbuF);
                return FALSE;
            } else logdbg("AUTH(user): >" . base64_encode($suar) . "\nAUTH(user): <" . $sbuF);
        }
        if ($spwd != '') {
            fputs($socon, base64_encode($spwd)."\n");
        }
    }
}

```

[6] [http://68.media.tumblr.com/b4b40d36a36ca2f47d8e205df958a034/tumblr\\_opp41rxViE1sofvubo5\\_1280.jpg](http://68.media.tumblr.com/b4b40d36a36ca2f47d8e205df958a034/tumblr_opp41rxViE1sofvubo5_1280.jpg)

```

-PUTTY
$soexp="235";
$sbuF=fgets($socon, 1024);
if (substr($sbuF,0,3) != $soexp) {
    fclose($socon);
    logerr("AUTH(pass): " . $sbuF);
    return FALSE;
} else logdbg("AUTH(pass): >" . base64_encode($spwd) . "\nAUTH(pass): <" . $sbuF);
}

fputs($socon, "MAIL From:<" . $sadr . ">\n");
$soexp="250";
$sbuF=fgets($socon, 1024);
if (substr($sbuF,0,3) != $soexp) {
    fclose($socon);
    logerr("SENDER: " . $sbuF);
    return FALSE;
} else logdbg("SENDER: > MAIL From:<" . $sadr . ">\nSENDER: <" . $sbuF);
fputs($socon, "RCPT To:<" . $seml . ">\n");
$soexp="250";
$sbuF=fgets($socon, 1024);
if (substr($sbuF,0,3) != $soexp) {
    fclose($socon);
    logerr("RECEIVER: " . $sbuF);
    return FALSE;
} else logdbg("RECEIVER: > RCPT To:<" . $seml . ">\nRECEIVER: <" . $sbuF);
fputs($socon, "DATA\n");
$sbuF=fgets($socon, 1024);
$soexp="354";
if (substr($sbuF,0,3) != $soexp) {
    fclose($socon);
    logerr("DATA: " . $sbuF);
    return FALSE;
} else logdbg("DATA: > DATA:\nDATA: <" . $sbuF);
fputs($socon, "From: <" . $sadr . ">\n");
fputs($socon, "To: <" . $seml . ">\n");
if ($shdr != '') {
    fputs($socon, $shdr);
}
fputs($socon, "Subject: " . $sebj . "\r\n\r\n");
fputs($socon, $smag . "\r\n\r\n");
fputs($socon, "QUIT\n");
$sbuF=fgets($socon, 1024);
$soexp="250";
if (substr($sbuF,0,3) != $soexp) {
    fclose($socon);
    logerr("QUIT: " . $sbuF);
    return FALSE;
} else {
    logdbg("QUIT: > QUIT:\nQUIT: <" . $sbuF);
}
fclose($socon);
return TRUE;
}
}
root@raspberrypi:~#
root@raspberrypi:~#
root@raspberrypi:~#
root@raspberrypi:~#
root@raspberrypi:~#
root@raspberrypi:~#
root@raspberrypi:~#
root@raspberrypi:~#
root@raspberrypi:~#

```

[7] [http://68.media.tumblr.com/687991be5e563ba8b7983e38f170887b/tumblr\\_opp41rxViE1sofvubo6\\_1280.jpg](http://68.media.tumblr.com/687991be5e563ba8b7983e38f170887b/tumblr_opp41rxViE1sofvubo6_1280.jpg)



## 09.05.2017 05:38 <http://sch-einesystem.tumblr.com/post/160484494553>

09.05.

**Komisch. Obgeldig ich vorhin im Supermarkt mit der Karte gezahlt habe taucht die Ab-Buchung auf dem Konto beim Onlinebanking nicht auf ??** auch nicht in den Vormerkungen. Ich mag sowas ja, wenn netweder der abrechnen hängt oder das terminal/ beim Suermarkt oder dessen Abbuchungsdienstleister. Denn so hat man kurzzeitig Geld auf dem Konto was in wirklichkeit schon ausgegeben ist. Da die Bank von der Ec-Zahlung noch nichts weiß könnt e ich jetzt prblemlos den Betrag ein zwtes mal ausgeben, einfach weil die ihre Forderung gegen die Bank die bei der ZAhlung ja meien Bonität garbntiert hat alsodas genügend Geld auf dem Konto ist nicht rechtzeitig geltend machen. Würde jetzt wieder so ein Dienst meien ganzes Konto abzuräumen versuchen undn die würden erst dann abbuchen undn das würde dann zurückgehen dann bekäme ich nachher ne MAhnung für die ich überhaupt nichts kann. Das war ec-Cash mit Geheimzahleingabe, keinee Einzelfreigabe zum Lastschrifteinzug. Auch einzelfreigebn zum Lastschrifteinzug wie man sie ofthat wenn man im Intrenet seien Kontummer angibt um seien Mobilfunl-prepaid- wieder aufzualden er Bankeinzug werden ja auch oft von den Providern missbraucht um andere Gebühren abzubuchen die da agar nicht abgebucht werden sollen. Etwa welche wenn amn Rufnummern protiert. Da geht man ja auch nicht davon aus daß die da einafchso das Konto belasten wenn das ein prepaid/vertargist.

10.05.

NACHTRAG: Entwarnung. Mein Luxuseinkauf von gestern ist abgebucht. Da wird dann nicht eine Mindesgesprächsguthaben-wieder-aufladen Funktion die man zudem gar nicht aktiviert hat dazu missbraucht Verwaltungsgebühren für eine Rufnummernmitnahme abzubuchen.



Komisch. Obgeldig ich vorhin im Supermarkt mit der Karte gezahlt habe taucht die Ab-Buchung auf dem Konto beim Online-banking nicht auf ...

[1] [http://68.media.tumblr.com/8765a6e9dccc3b7f99b60fef386dee545/tumblr\\_opp4zkaUbQ1sofvub02\\_1280.jpg](http://68.media.tumblr.com/8765a6e9dccc3b7f99b60fef386dee545/tumblr_opp4zkaUbQ1sofvub02_1280.jpg)



[2] [http://68.media.tumblr.com/790d2d431bcf955f362815bf373e8249/tumblr\\_opp4zkaUbQ1sofvub01\\_1280.jpg](http://68.media.tumblr.com/790d2d431bcf955f362815bf373e8249/tumblr_opp4zkaUbQ1sofvub01_1280.jpg)



[3] [http://68.media.tumblr.com/709f176d91f808170c1ee81533e60ae8/tumblr\\_opp4zkaUbQ1sofvub03\\_r1\\_1280.jpg](http://68.media.tumblr.com/709f176d91f808170c1ee81533e60ae8/tumblr_opp4zkaUbQ1sofvub03_r1_1280.jpg)

## 09.05.2017 10:16 <http://sch-einesystem.tumblr.com/post/160492979093>

Die Tschirner ist aber sowas von OLD FASHIONED heute bei Lanz könnt ihr nicht mal lieber Luete einladen die etwas mehr ?TREINDig? oder ?MODERN? sind? Mediale Modekritik (das trägt man nicht diese Sasion) lässt Klamotten künstlich altern um Nachfrage nach neuen Textil-erzeugnissen zu schaffen.

#GRUNGE (Style) #KONSUMTERROR #GRUPPENDRUCKLADENDIEBSTAHL  
#DUBISTWASDUHASTMENTALITAET #BMWUNDPORSCHEFAHRER

@Lanz, Tschirner: jetzt mal im ernst: schön daß sich jemand des Themas von ?Verkaufs-förderung?, künstlicher ?Bedarfsweckung? mittels Mode/Trends annimmt. Wie etwa bei elektrischen Rasierern/Bart-

schneidern wo man Akkus oder Scheerköpfe nicht tauschen kann damit man aller paar Jahre (riesen Umweltsauerei) ein neues Gerät braucht.

Die Tschirner ist aber sowas von  
**OLD FASHIONED**  
heute bei Lanz könnt ihr nicht mal  
lieber Luete einladen die etwas  
mehr „TREINDIG“ oder „MODERN“  
sind? Mediale Modekritik (das trägt  
man nicht diese Sasion) lässt  
Klamotten künstlich altern um  
Nachfrage nach neuen Textil-  
erzeugnissen zu schaffen.

[1] [http://68.media.tumblr.com/45169da4b388625c8a12c461318c42ce/tumblr\\_opphw5WxxS1sofvubo1\\_1280.jpg](http://68.media.tumblr.com/45169da4b388625c8a12c461318c42ce/tumblr_opphw5WxxS1sofvubo1_1280.jpg)

#GRUNGE\_(Style) #KONSUMTERROR  
#GRUPPENDRUCKLADENDIEBSTAHL  
#DUBISTWASDUHASTMENTALITAET  
#BMWUNDPORSCHEFAHRER

@Lanz, Tschirner: jetzt mal im ernst: schön  
daß sich jemand des Themas von „Verkaufsförderung“, künstlicher „**Bedarfsweckung**“  
**mittels Mode/Trends annimmt.** Wie etwa bei  
elektrischen Rasierern/Bart-schneidern wo  
man Akkus oder Scheerköpfe nicht tauschen  
kann damit man aller paar Jahre (riesen  
Umweltsauerei) ein neues Gerät braucht.

[2] [http://68.media.tumblr.com/f0f8b314343bddadaa7073060bf319e7/tumblr\\_opphw5WxxS1sofvubo2\\_r2\\_1280.jpg](http://68.media.tumblr.com/f0f8b314343bddadaa7073060bf319e7/tumblr_opphw5WxxS1sofvubo2_r2_1280.jpg)

---

10.05.2017 07:21 <http://sch-einesystem.tumblr.com/post/160507823728>

#DieBundeswehrLiebtAlleAusländer(PUNKT) #AuchEindringlingeDieUnsDen(bezahlbarenWohn)RAUM(inStädten)Streitigmachen(PUNKT)  
#WirSchießenNurAufBioDeutscheDieDieFalschePolitischeMeinungHabenOderUnformanenAnDieWirUnmodischFinden (PUNKT)



[1] [http://68.media.tumblr.com/28ebca3fb6d17fe36e3e6ed154bb3e9/tumblr\\_opq748gHL41sofvubo1\\_500.jpg](http://68.media.tumblr.com/28ebca3fb6d17fe36e3e6ed154bb3e9/tumblr_opq748gHL41sofvubo1_500.jpg)

#DieBundeswehrLiebtAlleAusländer(PUNKT)  
 #AuchEindringlingeDieUnsDen(bzahlbarenWohn)RAUM(inStädten)Streitmachen(PUNKT)  
 #WirSchießenNurAufBioDeutscheDieDie  
 FalschePolitischeMeinungHabenOderUnfor  
 manenAnDieWirUnmodischFinden (PUNKT)

[2] [http://68.media.tumblr.com/b8012757e2d8d350a9949747a204e5f7/tumblr\\_opq748gHL41sofvubo2\\_1280.jpg](http://68.media.tumblr.com/b8012757e2d8d350a9949747a204e5f7/tumblr_opq748gHL41sofvubo2_1280.jpg)

### 10.05.2017 08:10 <http://sch-einesystem.tumblr.com/post/160508630068>

TV-Netzanonymität: Niemand wird mich jetzt mit dem in Logfiles festsgehaltenen Wissen erpressen können dass ich der erst am 1.1.2000 geborene wurde (Standardeinstellung der Systemuhr, 1.1.2000 = 0 Mikrosekunden ab dem Beginn des Internetzeitalters in Windows IOS codiert in einem sigint128 Detntypen) also noch nicht 18 bin Möpse schauen wollte obgleich am ausländischen Server von dem aus ich einen VPN-Tunnel Proxy ins Deutsche Internet nutze wegen der Zeitverschiebung es noch nicht nach 22:00 Uhr ist die Zeit die Zensur Katzenvideos erlaubt.

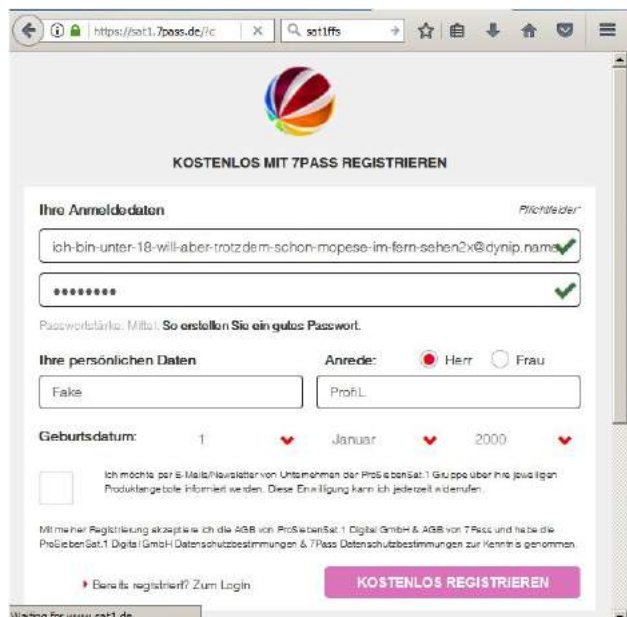

Waiting for www.sat1.de...  
 [1] [http://68.media.tumblr.com/7d1983da94fde69f12e0ead80cd03c13/tumblr\\_opq9d4i7O71sofvubo4\\_1280.jpg](http://68.media.tumblr.com/7d1983da94fde69f12e0ead80cd03c13/tumblr_opq9d4i7O71sofvubo4_1280.jpg)

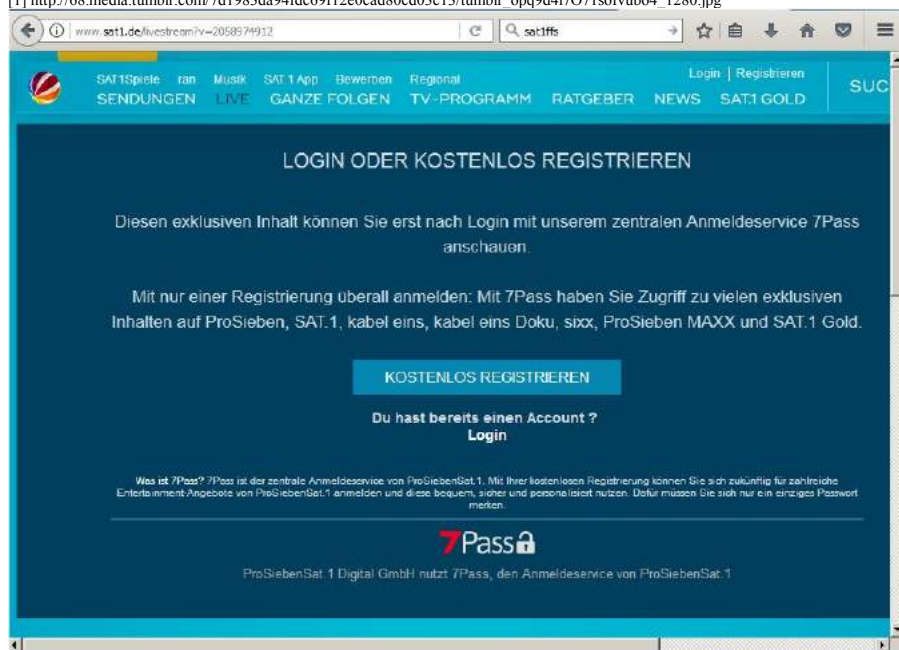

[2] [http://68.media.tumblr.com/be665c42fe295d17b6386956531246d7/tumblr\\_opq9d4i7O71sofvubo1\\_1280.jpg](http://68.media.tumblr.com/be665c42fe295d17b6386956531246d7/tumblr_opq9d4i7O71sofvubo1_1280.jpg)





[3] http://68.media.tumblr.com/94472d286f23dac14f76168f1e361045/tumblr\_opq9d4i7O71sofvubo3\_1280.jpg

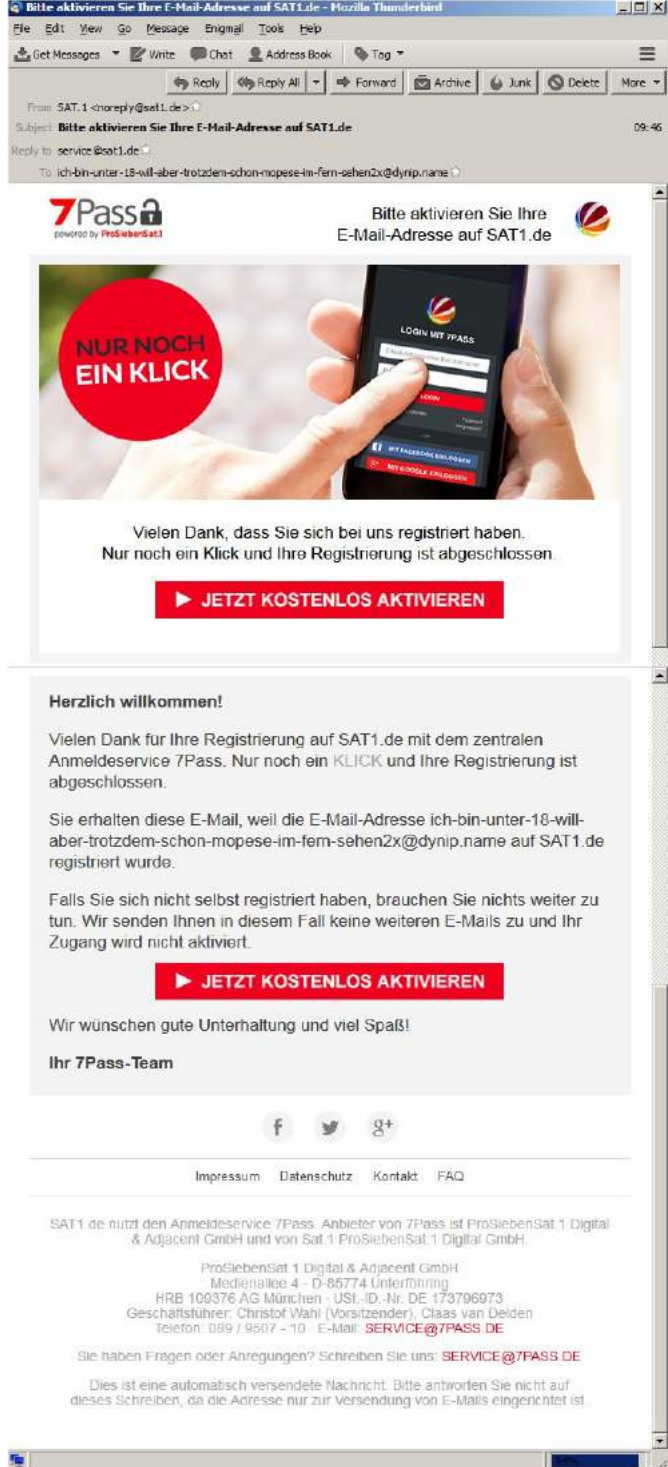

[4] http://68.media.tumblr.com/b018e0386daf4383b645515c59709aef/tumblr\_opq9d4i7O71sofvubo2\_1280.jpg



[5] [http://68.media.tumblr.com/ac072acf54f9d6d6dc9a6110a4b300a1/tumblr\\_opq9d4i7O71sofvubo5\\_1280.jpg](http://68.media.tumblr.com/ac072acf54f9d6d6dc9a6110a4b300a1/tumblr_opq9d4i7O71sofvubo5_1280.jpg)

10.05.2017 10:28 <http://sch-einesystem.tumblr.com/post/160510639008>

+++ keine werbung propos biodeutschPommes aus Belgienman kann auch baguettes in einer französischen bäck-erei kaufen in der „euro“-zone im ostend +++ Bei o2 kann man jetzt auswählen ob man standortabhängige Werbung aufs Handy gebeamt bekommen will oder nicht. ich hätte so ein feature auf google maps (insbesondere für ortsfremde) erwartet: suchen nach ?brot?  
<http://www.absatzwirtschaft.de/werbung-auf-dem-smartphone-11645/>

+++ keine werbung  
a propos **biodeutsch  
Pommes aus Belgien**

man kann auch baguettes in  
einer französischen bäck-  
erei kaufen in der „euro“-  
zone im ostend +++



Bei vodafone kann man jetzt auswählen ob  
man standortabhängige Werbung aufs Handy  
gebeamt bekommen will oder nicht. ich hätte  
so ein feature auf google maps (insbesondere  
für ortsfremde) erwartet: suchen nach „brot“

[1] [http://68.media.tumblr.com/eb1d96a03a14989fee8ea27aa9505a95/tumblr\\_opqfr3aYyT1sofvubo1\\_1280.jpg](http://68.media.tumblr.com/eb1d96a03a14989fee8ea27aa9505a95/tumblr_opqfr3aYyT1sofvubo1_1280.jpg)

**ich sage „eAu“ zu „deutschem wasser“!**

[2] [http://68.media.tumblr.com/33a83d701f3460149591153818890bd7/tumblr\\_opqfr3aYyT1sofvubo2\\_1280.jpg](http://68.media.tumblr.com/33a83d701f3460149591153818890bd7/tumblr_opqfr3aYyT1sofvubo2_1280.jpg)

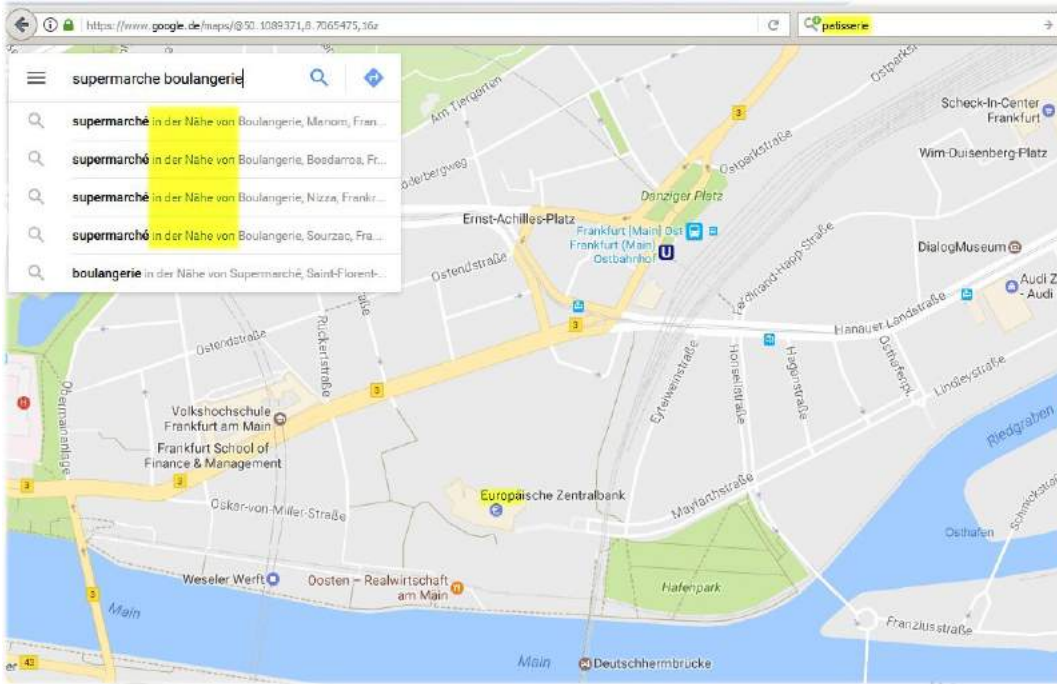

[3] [http://68.media.tumblr.com/c1051c6bc56d82355739bdd451c46445/tumblr\\_opqfr3aYyT1sofvubo3\\_1280.jpg](http://68.media.tumblr.com/c1051c6bc56d82355739bdd451c46445/tumblr_opqfr3aYyT1sofvubo3_1280.jpg)

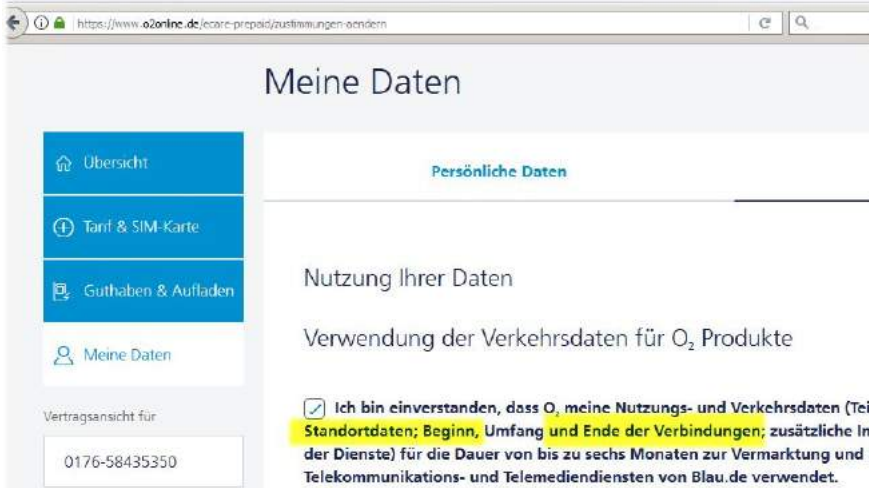

[4] [http://68.media.tumblr.com/43cbe52c09652097610055887ad04d75/tumblr\\_opqfr3aYyT1sofvubo4\\_r1\\_1280.jpg](http://68.media.tumblr.com/43cbe52c09652097610055887ad04d75/tumblr_opqfr3aYyT1sofvubo4_r1_1280.jpg)

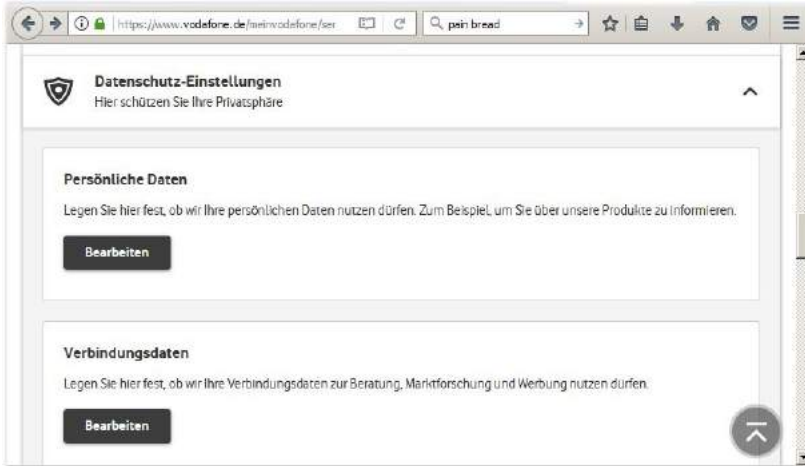

[5] [http://68.media.tumblr.com/317b5c6a00adbc5c495968b3dd4e3e15/tumblr\\_opqfr3aYyT1sofvubo5\\_r1\\_1280.jpg](http://68.media.tumblr.com/317b5c6a00adbc5c495968b3dd4e3e15/tumblr_opqfr3aYyT1sofvubo5_r1_1280.jpg)

## 10.05.2017 02:17 <http://sch-einesystem.tumblr.com/post/160515076163>

Andere H(art)IVler geben 5,70 Euro für Zigaretten aus und ernähren sich deshalb nur noch von billigen Tiefkühl-Pommes - ich investiere das Geld lieber in ein ENC28J60 Ethernet Interface für mein Non-Profit Open Source Projekt.



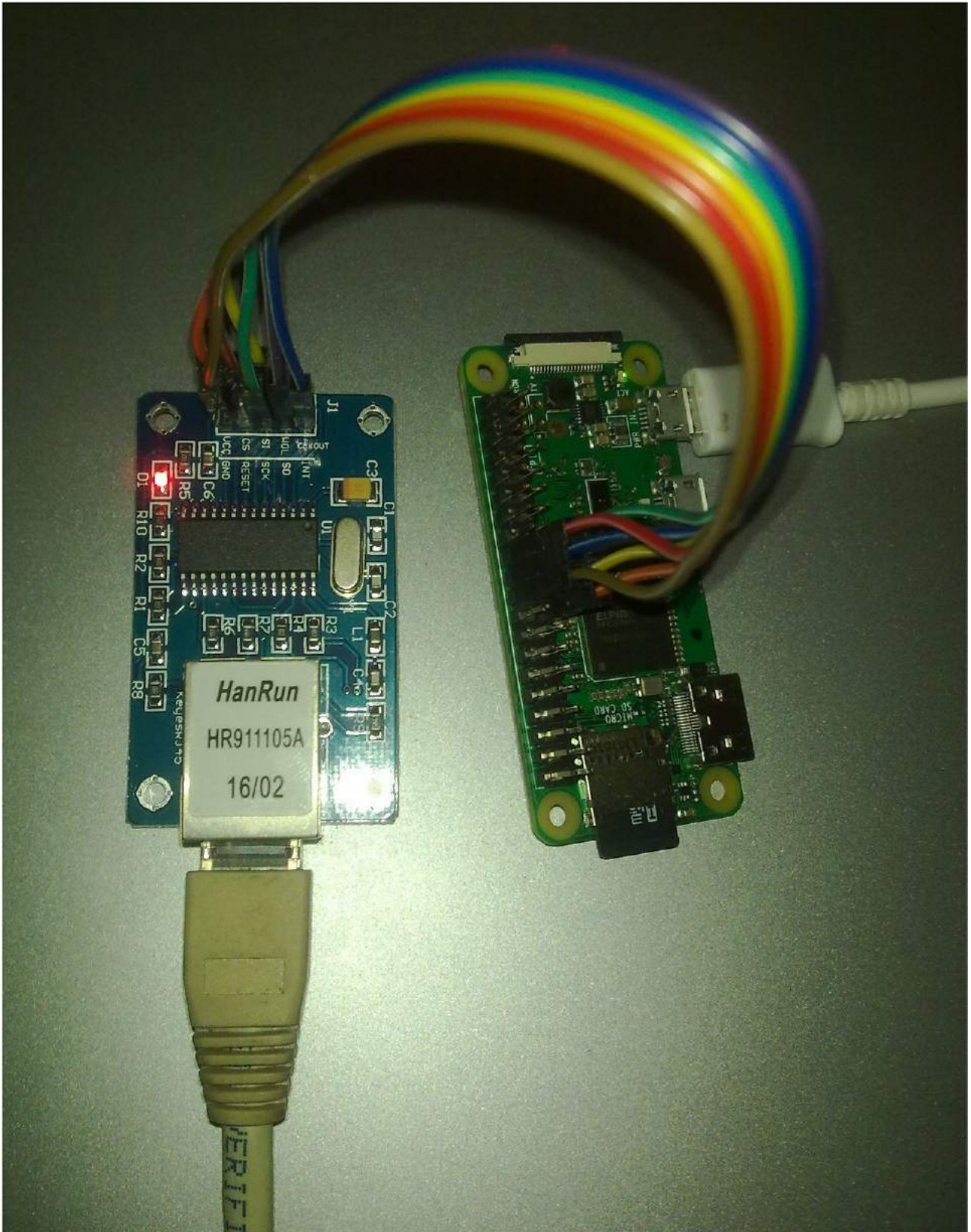

[1] [http://68.media.tumblr.com/94efc0d183358b5ba37bfd5889c77e9f/tumblr\\_opqqep8Ua11sofvubo2\\_1280.jpg](http://68.media.tumblr.com/94efc0d183358b5ba37bfd5889c77e9f/tumblr_opqqep8Ua11sofvubo2_1280.jpg)

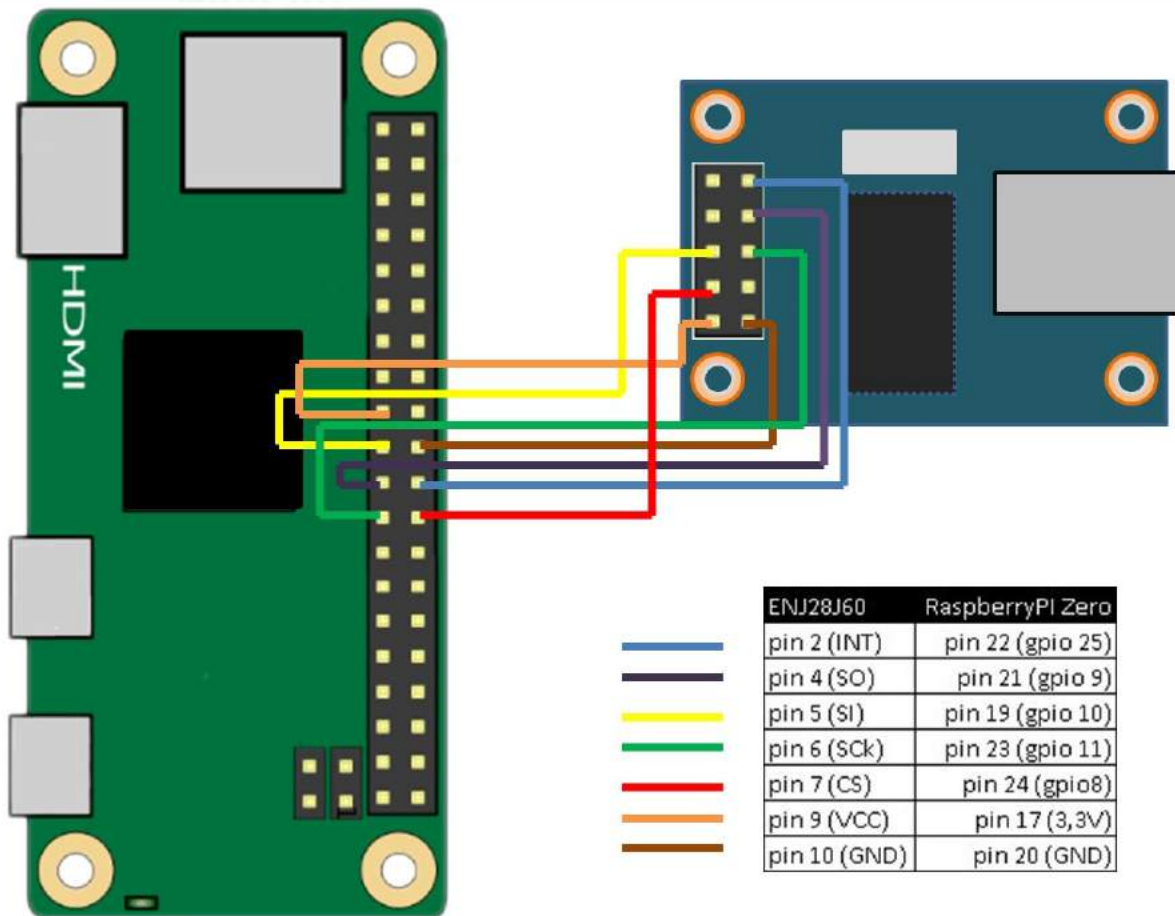

[2] [http://68.media.tumblr.com/1c894832c1dfb75aec21e6d914ad0c16/tumblr\\_opqqcp8UaI1sofvubo1\\_1280.jpg](http://68.media.tumblr.com/1c894832c1dfb75aec21e6d914ad0c16/tumblr_opqqcp8UaI1sofvubo1_1280.jpg)

**11.05.2017 02:01 <http://sch-einesystem.tumblr.com/post/160550027573>**

Von einem Teil des mir gegen meinen Willen geliehenen Geldes meiner Eltern (ihnen inzwischen zurückerstattet) bestelle ich ein Ersatzteil für den 20,00 Euro Server den ich meinem Bruder irgendwann zur Domain „baehring.at“ zum Geburtstag geschenkt hatte (weil ich Hardware brauchte um ein routing-phänomen zu untersuchen) und für den ich die Stellplatzmietgebühren zahle. Geht auf dem Postwege verloren. Typisch!

Von einem Teil des mir gegen meinen Willen geliehenen Geldes meiner Eltern (ihnen inzwischen zurückerstattet) bestelle ich ein Ersatzteil für den 20,00 Euro Server den ich meinem Bruder irgendwann zur Domain „baehring.at“ zum Geburtstag geschenkt hatte (weil ich Hardware brauchte um ein routing-phänomen zu untersuchen) und für den ich die Stellplatzmietgebühren zahle. Geht auf dem Postwege verloren. Typisch!

[1] [http://68.media.tumblr.com/9e44be3214a50bada9c67b32c44c9927/tumblr\\_opskasy7G41sofvubo3\\_1280.jpg](http://68.media.tumblr.com/9e44be3214a50bada9c67b32c44c9927/tumblr_opskasy7G41sofvubo3_1280.jpg)





```

host XXXXXXXXXXXX {
    hardware ethernet XX:XX:XX:XX:XX:XX;
    fixed-address 10.XX.XX.XXX;
    option domain-name-servers 4.2.2.1, 8.8.8.8;
}

```

diese satsiche ip/maczuordnung wird ebnuht um ein whitelist in der iptable chain ?FORWARD? zu befullen für diehjeigen deren zugang freigeschaltet ist.

```
iptables -A WIFIMACS -m mac --mac-source XX:XX:XX:XX:XX:XX -j ACCEPT
```

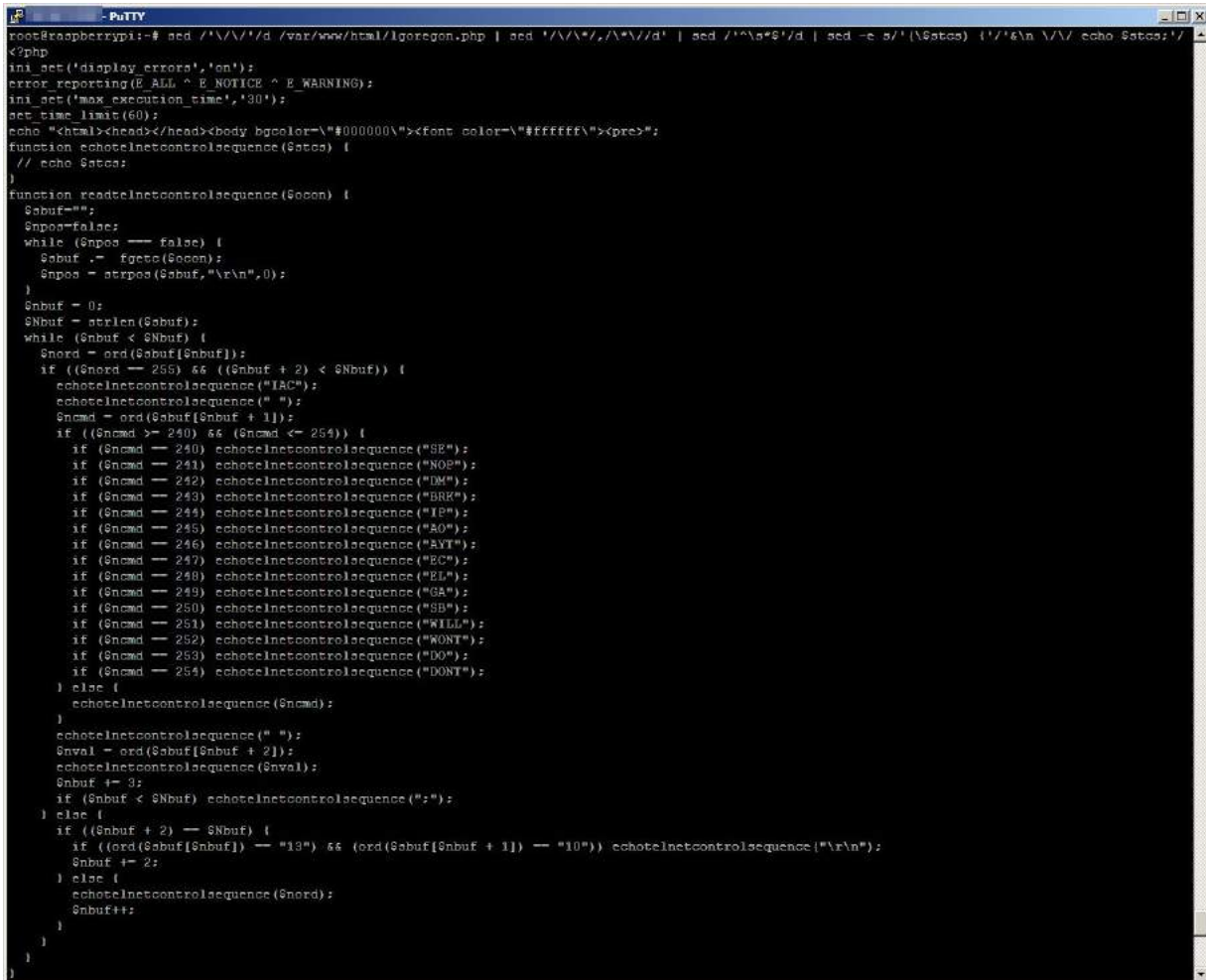

```

root@raspberrypi:~# sed '/\*\*/d /var/www/html/lgoregon.php | sed '/\*\*/,\*\*/d' | sed '/\*\*/d | sed -e s/'($stacc) ('/'$n \\/ echo $stacc;/'
<?php
ini_set('display_errors','on');
error_reporting(E_ALL ^ E_NOTICE ^ E_WARNING);
ini_set('max_execution_time','30');
set_time_limit(60);
echo "<html><head></head><body bgcolor=\"#000000\"><font color=\"#ffffff\"><pre>";
function echotelnetcontrolsequence($stacc) {
    // echo $stacc;
}
function readtelnetcontrolsequence($sconn) {
    $sbuf="";
    $npos=false;
    while ($npos == false) {
        $sbuf .= fgets($sconn);
        $npos = strpos($sbuf,"\r\n",0);
    }
    $nbuf = 0;
    $Nbuf = strlen($sbuf);
    while ($nbuf < $Nbuf) {
        $ncmd = ord($sbuf[$nbuf]);
        if (($ncmd == 255) && (($nbuf + 2) < $Nbuf)) {
            echotelnetcontrolsequence("IAC");
            echotelnetcontrolsequence(" ");
            $ncmd = ord($sbuf[$nbuf + 1]);
            if (($ncmd >= 240) && ($ncmd <= 254)) {
                if ($ncmd == 240) echotelnetcontrolsequence("SE");
                if ($ncmd == 241) echotelnetcontrolsequence("NOP");
                if ($ncmd == 242) echotelnetcontrolsequence("DM");
                if ($ncmd == 243) echotelnetcontrolsequence("BRK");
                if ($ncmd == 244) echotelnetcontrolsequence("IP");
                if ($ncmd == 245) echotelnetcontrolsequence("AO");
                if ($ncmd == 246) echotelnetcontrolsequence("AYT");
                if ($ncmd == 247) echotelnetcontrolsequence("EC");
                if ($ncmd == 248) echotelnetcontrolsequence("EL");
                if ($ncmd == 249) echotelnetcontrolsequence("GA");
                if ($ncmd == 250) echotelnetcontrolsequence("SB");
                if ($ncmd == 251) echotelnetcontrolsequence("WILL");
                if ($ncmd == 252) echotelnetcontrolsequence("WONT");
                if ($ncmd == 253) echotelnetcontrolsequence("DO");
                if ($ncmd == 254) echotelnetcontrolsequence("DONT");
            } else {
                echotelnetcontrolsequence($ncmd);
            }
            echotelnetcontrolsequence(" ");
            $nval = ord($sbuf[$nbuf + 2]);
            echotelnetcontrolsequence($nval);
            $nbuf += 3;
            if ($nbuf < $Nbuf) echotelnetcontrolsequence(" ");
        } else {
            if (($nbuf + 2) == $Nbuf) {
                if ((ord($sbuf[$nbuf]) == "13" && (ord($sbuf[$nbuf + 1]) == "10")) echotelnetcontrolsequence("\r\n");
                $nbuf += 2;
            } else {
                echotelnetcontrolsequence($ncmd);
                $nbuf++;
            }
        }
    }
}
}

```

[1] [http://68.media.tumblr.com/3430b2da10efadbb018cf3d1b743be0/tumblr\\_oputoepPui1sofvubo1\\_1280.jpg](http://68.media.tumblr.com/3430b2da10efadbb018cf3d1b743be0/tumblr_oputoepPui1sofvubo1_1280.jpg)



```

-PUTTY
root@raspberrypi:~# cat /etc/init.d/vgrabbj | sed '/^s*/d'
#!/bin/bash
### BEGIN INIT INFO
# Provides:          vgrabbj
# Required-Start:    $syslog
# Required-Stop:     $syslog
# Default-Start:    2 3 4 5
# Default-Stop:     0 1 6
# Short-Description: vgrabbj
# Description:       vgrabbj
### END INIT INFO
case "$1" in
  start)
    ( /usr/bin/vgrabbj -L 62 -d /dev/video0 -H 640 -w 480 -i vga -o jpg -q 75 -E /var/www/vgrabbj.jpg >/dev/null 2>/dev/null & )
    fnd="n"
    USB=`lshw 2>/dev/null | sed '/root hub/d 2>/dev/null | sed s/.*: ID '// 2>/dev/null | sed s/.*// 2>/dev/null`
    for usb in $(USB); do
      [ "${usb}" == "1e4e:0110" ] && fnd="y"
    done
    if [ "${fnd}" == "y" ]; then
      PID=`/bin/ps -eo pid,args | sed -ne '/usr/bin/vgrabbj/p | /bin/sed /sed/d | /bin/sed s/^\([ \t]\)*/ | /bin/sed s/.*//`
      if [ "${PID}" != "" ]; then
        /usr/bin/logger -s "${0}: vgrabbj already running";
      else
        DVL=`ls -rt /dev/video* 2>/dev/null`
        for dvl in $(DVL); do
          DEV=$(dvl)
          done
          if [ "${DEV}" != "" ]; then
            DEV="-d ${DEV}"
            CMD="/usr/bin/vgrabbj -L 62 ${DEV} -H 640 -w 480 -i vga -o jpg -q 75 -E /var/www/vgrabbj.jpg"
            ( ${CMD} >/dev/null 2>/dev/null & )
          fi
        else
          /usr/bin/logger -s "${0}: USB Camera not found";
        fi
      fi
    ;;
  stop)
      PID=`/bin/ps -eo pid,args | sed -ne '/usr/bin/vgrabbj/p | /bin/sed /sed/d | /bin/sed s/^\([ \t]\)*/ | /bin/sed s/.*//`
      if [ "${PID}" != "" ]; then
        /bin/kill -TERM ${PID}
        PID=`/bin/ps -eo pid | /bin/sed -ne /${PID}/p 2>/dev/null`
        if [ "${PID}" == "" ]; then
          /bin/kill -QUIT ${PID} 2>/dev/null >/dev/null
        fi
        PID=`/bin/ps -eo pid | /bin/sed -ne /${PID}/p 2>/dev/null`
        if [ "${PID}" == "" ]; then
          /bin/kill -KILL ${PID} 2>/dev/null >/dev/null
        fi
      fi
    ;;
  status)
      ps -eo pid,args | /bin/sed -ne /vgrabbj/p | /bin/sed /sed/d
    ;;
  *)
      echo "Usage: $0 {start|stop|restart|reload}"
      exit 1
    ;;
  ;;
esac

```

[4] [http://68.media.tumblr.com/13498f81ee6ba9919ca4f41d0a3cd0133/tumblr\\_oputoepPui1sofvubo4\\_1280.jpg](http://68.media.tumblr.com/13498f81ee6ba9919ca4f41d0a3cd0133/tumblr_oputoepPui1sofvubo4_1280.jpg)

```

-PUTTY
root@raspberrypi:~# echo '#!/bin/bash' && sed '/^#/d' /usr/sbin/captive-portal-authorized-iptables | sed '/^s*/d'
#!/bin/bash
NET="10"
DEV="wlan0"
ACT="":
case "$1" in
  start)
    ACT="D A"
    ;;
  stop)
    ACT="D"
    ;;
  *)
    echo "Usage: $0 {start|stop}"
    exit 1
    ;;
  ;;
esac
for act in $(ACT); do
  if [ "${act}" == "D" ]; then
    CMD="/sbin/iptables -F WIFIMACS"
    echo $(CMD)
    $(CMD) >/dev/null 2>&1 </dev/null
    CMD="/sbin/iptables -X WIFIMACS"
    echo $(CMD)
    $(CMD) >/dev/null 2>&1 </dev/null
  fi
  if [ "${act}" == "A" ]; then
    CMD="/sbin/iptables -N WIFIMACS"
    echo $(CMD)
    $(CMD) >/dev/null 2>&1 </dev/null
  fi
done
for act in $(ACT); do
  CMD="/sbin/iptables -${act} FORWARD -i $(DEV) -j WIFIMACS"
  echo $(CMD)
  $(CMD) >/dev/null 2>&1 </dev/null
  CMD="/sbin/iptables -${act} FORWARD -i $(DEV) -j DROP"
  echo $(CMD)
  $(CMD) >/dev/null 2>&1 </dev/null
done
for net in $(NET); do
  for act in $(ACT); do
    CMD="/sbin/iptables -t nat -${act} POSTROUTING -s $net) -j MASQUERADE"
    echo $(CMD)
    $(CMD) >/dev/null 2>&1 </dev/null
  done
done
for act in $(ACT); do
  if [ "${act}" == "A" ]; then
    CMD="/sbin/iptables -F WIFIMACS"
    echo $(CMD)
    $(CMD) >/dev/null 2>&1 </dev/null
  fi
done
root@raspberrypi:~#

```

[5] [http://68.media.tumblr.com/66cb1602f5bd6a37b00737940bbca3f4/tumblr\\_oputoepPui1sofvubo5\\_1280.jpg](http://68.media.tumblr.com/66cb1602f5bd6a37b00737940bbca3f4/tumblr_oputoepPui1sofvubo5_1280.jpg)



```
- PuTTY
root@raspberrypi:~# diff -Nur /etc/init.d/captive-portal,~20170512
--- /etc/init.d/captive-portal 2017-05-12 13:38:31.012310000 +0000
+++ /etc/init.d/captive-portal~20170512 2017-05-12 13:02:56.466651270 +0000
@@ -40,8 +40,6 @@

    /bin/bash /usr/sbin/captive-portal-catch-all-iptables start >/dev/null 2>&1 < /dev/null &

    /bin/bash /usr/sbin/captive-portal-authorized-iptables start >/dev/null 2>&1 < /dev/null &

##/etc/init.d/apache2 start

    else
@@ -55,8 +53,6 @@
    ;;
    stop)

    /bin/bash /usr/sbin/captive-portal-authorized-iptables stop >/dev/null 2>&1 < /dev/null &

    /bin/bash /usr/sbin/captive-portal-catch-all-iptables stop >/dev/null 2>&1 < /dev/null &

    PID=$(/bin/ps -co pid,args | /bin/sed -ne '/wifimacs-daemon!p | /bin/sed /sed/d | /bin/sed s/^\([ \t]\)/' | /bin/sed s/ ' .*/'/'
root@raspberrypi:~#
```

[6] [http://68.media.tumblr.com/8a13f92389cbf17693cb485665d46a85/tumblr\\_ouptoepPu1sofvubo6\\_r1\\_1280.jpg](http://68.media.tumblr.com/8a13f92389cbf17693cb485665d46a85/tumblr_ouptoepPu1sofvubo6_r1_1280.jpg)

### 13.05.2017 01:36 <http://sch-einesystem.tumblr.com/post/160619243378>

EC-Katenzahlungen werden wiederholt nicht zeitnah abgebucht! Das bestellte Erstteil für den rechner von meinem Bruder ist natürlich nicht angekommen. Ich habe Kontakt mit dem verkäufer aufgenommen, er sagt ebenfalls daß es längst hätte da sein müssen.

<http://sch-einesystem.tumblr.com/post/160550027573/>



# REWE CITY

REWE  
Wittelsbacher Allee 30-32  
60316 Frankfurt  
069-4308840  
UID Nr.: DE812706034

50313 Frankfurt, Allerheiligenstr. 7  
WWW.NETTO-ONLINE.DE  
3990 1 13.05.17

JA! NATURJOG. 0,1 0,45 B  
KROKETTEN 1,09 B  
FAM. CAPPUCCINO 2,69 B  
TODAY ZC FRISCHE 0,45 A  
DUSCHDAS DUSCHE 1,29 A

EUR  
BE Apfelsaus 720ml 0,49 B  
Batata Roesti Ecken 750g 1,09 B  
Batata Ofenkraketten750g 1,09 B  
SUMME (3) 2,67  
EC-Karte EUR 2,67

SUMME EUR 5,97

Geg. EC-Cash EUR 5,97

-----  
-K-U-N-D-E-N-B-E-L-E-G-  
Terminal-ID : 65103203  
TA-Nr 240086 BNr 2699

\*\* \* Kundenbeleg \* \*  
Datum 12.05.17 12:28 Uhr  
Beleg-Nr. 7145  
Trace-Nr. 143926

Kartenzahlung  
girocard  
EUR 2,67

Kartenzahlung girocard  
Nr. #####6070 0000  
VU-Nr. 0644400511  
Terminal-ID 56001812  
Pos-Info 00 53 00  
Betrag EUR 5,97  
\*\*\* Zahlung erfolgt \*\*\*

PAN #####6070  
Karte 0  
EMV-AID 30000003591010028001  
VU-Nr 1044103203  
Datum 13.05.17 15:06 Uhr  
\*\*\* Zahlung erfolgt \*\*\*  
BITTE BELEG AUFBEWAHREN

Steuer %	Netto	Steuer	Brutto
A= 19,0%	1,46	0,28	1,74
B= 7,0%	3,95	0,28	4,23
Gesamtbetrag	5,41	0,56	5,97

	MWST	BRUTTO	NETTO
B 7%	0,17	2,67	2,50

12.05.2017 12:28 Bon-Nr.: 9275  
Markt: 0511 Kasse: 1 Bed.: 111111  
\*\*\*\*\*

Für diesen Einkauf hätten Sie mit der  
DeutschlandCard auf den Umsatz von  
2,67 EUR 1 Punkt erhalten!

Noch keine PAYBACK Karte?

Für diesen Einkauf hätten Sie  
2 Punkte erhalten!

Gleich hier am REWE Service-Punkt im Markt  
anmelden oder auf [www.rewe.de/payback](http://www.rewe.de/payback)

\*\*\*\*\*  
Entdecke den Öko in Dir: BioBio -  
exklusiv bei Netto, über 230  
Bio-Artikel!  
\*\*\*\*\*

REWE Markt GmbH  
Für Sie da:  
MO - SA 7:00 bis 22:00 Uhr

Vielen Dank für Ihren Einkauf!  
Steuer-Nr. DE133822409  
UNSERE ÖFFNUNGSZEITEN  
Montag-Samstag 7:00-22:00 Uhr

Sie haben Fragen?  
Antworten gibt es unter [www.rewe.de](http://www.rewe.de)

0332 15:06 5440867

Unsere Kunden Parken eine Stunde  
kostenlos im Parkhaus

[1] [http://68.media.tumblr.com/22ab857dd0bdc30e046046cd1fb554e3c/tumblr\\_opw8g1ogKl1sofvubo1\\_1280.jpg](http://68.media.tumblr.com/22ab857dd0bdc30e046046cd1fb554e3c/tumblr_opw8g1ogKl1sofvubo1_1280.jpg)



[2] http://68.media.tumblr.com/9ca4d2b2709051584fa6161714bc8370/tumblr\_opw8glogK11sofvubo2\_1280.jpg

### 13.05.2017 01:46 <http://sch-einesystem.tumblr.com/post/160619498958>

[http://sch-einesystem.tumblr.com/post/160593553908/](http://sch-einesystem.tumblr.com/post/160593553908)

captive-porrtal: Seit heute vormittag ist nun auch das Script fertig das in einem INCLUDE file für den ISC-DHCP-SERVER neue macs neuen statischen ip adressen aus einem dafür vorgesehenen pool zuordnet. sogar in bunt und mit zeilennummern (siehe letzter screenshot);

darunter ein schnell hingeschmiertes script um web-basierte traceroutes abfragen zu können. auch mal schnell gebastelt.

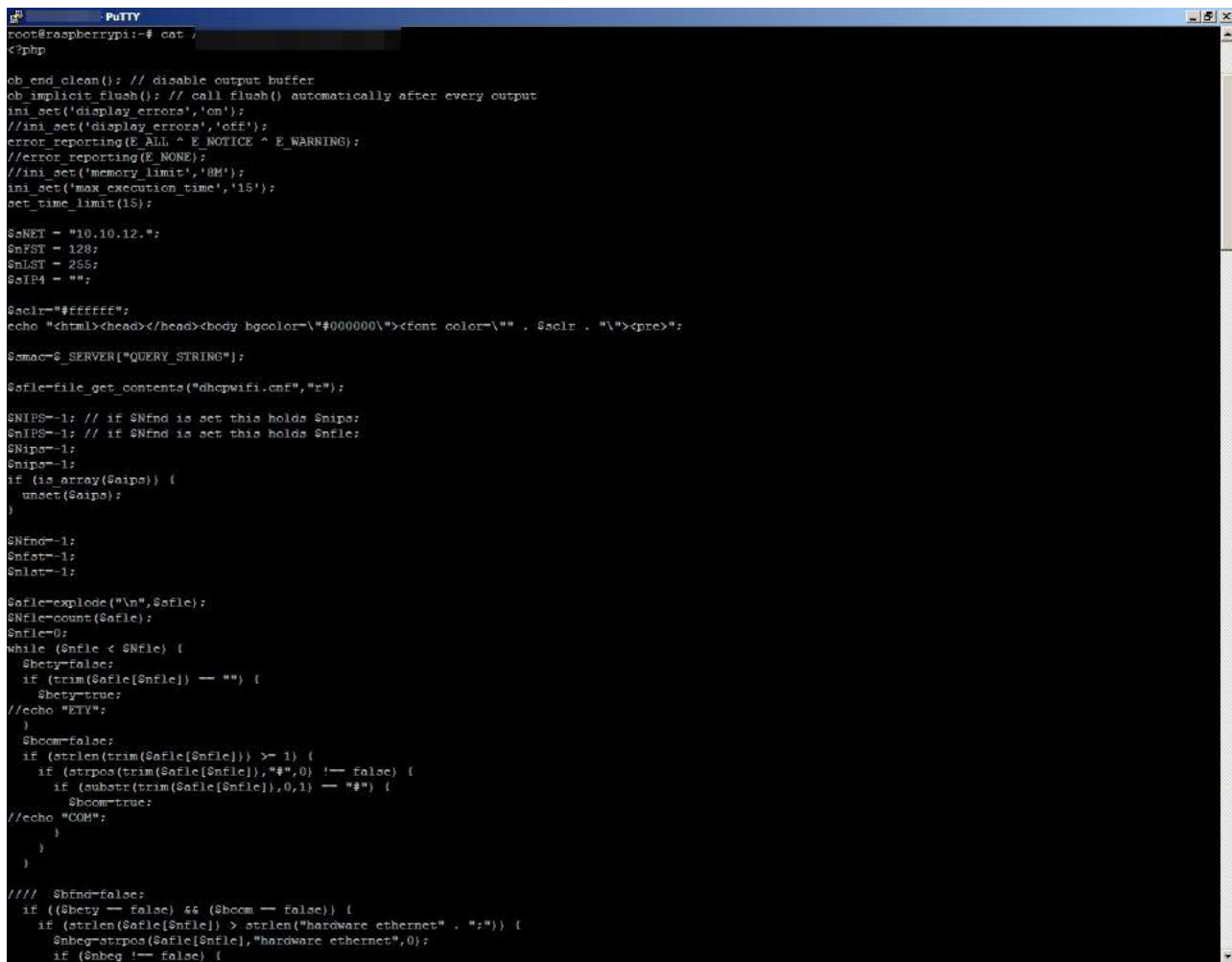

[1] http://68.media.tumblr.com/912e08b00fc1872ece4099c7f4ed277e/tumblr\_opw8xyOTNm1sofvubo1\_1280.jpg



```

PuTTY
$nbeg = $nbeg + strlen("hardware ethernet");
// echo "FOUNDBEGIN" . $nbeg;
$send=strpos($file[$file],",",$nbeg);
if ($send != false) {
// echo "FOUNDEND" . $send;
//echo substr($file[$file],$nbeg,($send - $nbeg));
$aval=trim(substr($file[$file],$nbeg,($send - $nbeg)));
//echo "$\n" . $aval . "\n\n";
if ($aval==$mac) {
////
$bind=true;
$find=$file;
//
echo "#FOUND\n";

// SEARCH BACKWARD FOR SECTION OPEN
$src = $file;
while (($src > 0) && ($fat == -1)) {
echo "#SEARCHING #" . $src . "\n";

$skip = false;
if (trim($file[$src]) == "") {
$skip=true;
}
if ($skip != true) {
if (strlen(trim($file[$src])) > 1) {
if (strpos(trim($file[$src]),"#,0") != false) {
if (substr(trim($file[$src]),0,1) == "#") {
$skip=true;
}
}
}
}

if ($skip != true) {
//
echo "#SEARCHING #" . $src . " \n" . $file[$src] . "\n\n";
if (strlen(trim($file[$src])) >= strlen("host" . "{") {
if ((strpos(trim($file[$src]),"host",0) == 0) && (strpos(trim($file[$src]),"{" . strlen("host") == (strlen(trim($file[$src])) - 1))) {
$fat = $src;
//echo "FOUNDOPEN #" . $fat . "\n";
}
}
} else {
//
echo "#SKIPPED" . $src . " \n" . $file[$src] . "\n\n";
}

$src--;
}
// SEARCH BACKWARD FOR SECTION OPEN
// SEARCH FORWARD FOR SECTION CLOSE
if ($fat != -1) {
$src = $file + 1;
while (($src < $file) && ($lst == -1)) {

$skip = false;
if (trim($file[$src]) == "") {
$skip=true;
}
if ($skip != true) {
if (strlen(trim($file[$src])) >= 1) {
if (strpos(trim($file[$src]),"#,0") != false) {
if (substr(trim($file[$src]),0,1) == "#") {

```

[2] [http://68.media.tumblr.com/f844a531779d8200e1155631b3d74aa7/tumblr\\_opw8xyOTNm1sofvub02\\_1280.jpg](http://68.media.tumblr.com/f844a531779d8200e1155631b3d74aa7/tumblr_opw8xyOTNm1sofvub02_1280.jpg)

```

if (substr(trim($file[$src]),0,1) == "#") {
$skip=true;
}
}
}

//
echo "#SEARCHING #" . $src . " \n" . $file[$src] . "\n\n";
if ($skip != true) {
if (strlen(trim($file[$src])) >= 1) {
if (strpos(trim($file[$src]),"#,0") == 0) {
$lst = $src;
//echo "FOUNDCLOSE #" . $lst . "\n";
}
}
}
$src++;
}
// SEARCH FORWARD FOR SECTION CLOSE
////
} else {
$bind=false;
////
}
}
}

if (strlen($file[$file]) > strlen("fixed-address" . ":")) {
$nbeg=strpos($file[$file],"fixed-address",0);
if ($nbeg != false) {
$nbeg = $nbeg + strlen("fixed-address");
// echo "FOUNDBEGIN" . $nbeg;
$send=strpos($file[$file],",$",$nbeg);
if ($send != false) {
// echo "FOUNDEND" . $send;
//echo substr($file[$file],$nbeg,($send - $nbeg));
$aval=trim(substr($file[$file],$nbeg,($send - $nbeg)));
//echo "$\n" . $aval . "\n\n";
$mapa++;
$mapa[$mapa] = $aval;
$mapa=count($mapa);
if (($file >= $fat) && ($file <= $lst)) {
$mapa=$mapa;
$mapa=$file;
}
}
}
}

// because $fat is set after $find/$bind loop again for output
$file++;

```

[3] [http://68.media.tumblr.com/2137db60da2046d4f3b076cc0db2f097/tumblr\\_opw8xyOTNm1sofvub03\\_1280.jpg](http://68.media.tumblr.com/2137db60da2046d4f3b076cc0db2f097/tumblr_opw8xyOTNm1sofvub03_1280.jpg)

```

SnFile=0;
while ($Snfile < $Nfile) {
  $Shety=False;
  if (trim($Safle[$Snfile]) == "") {
    $Shety=True;
  }
  $Shocm=False;
  if (strlen(trim($Safle[$Snfile])) >= 1) {
    if (strpos(trim($Safle[$Snfile]),"#",0) != false) {
      if (substr(trim($Safle[$Snfile]),0,1) == "#") {
        $Shocm=True;
      }
    }
  }
}

// because nfst is set after $nfnf/$bnfnf loop again for output

if (($Shety != false) || ($Shocm != false)) {
  $Scol = "#d3d3d3";
  if ($Saclr != $Sacol) {
    $Saclr=$Sacol;
    echo "</font><font color=\${Saclr} . \"*\${}\"";
  }
} else {
  if ($Snfile == $Nfnf) {
    $Scol = "#ff0000";
  } else {
    if (($Snfile >= $nfst) && ($Snfile <= $nlst)) {
      $Scol = "#ffff00";
    } else {
      $Scol = "#ffffff";
    }
  }
  if ($Saclr != $Sacol) {
    $Saclr=$Sacol;
    echo "</font><font color=\${Saclr} . \"*\${}\"";
  }
}

// if ($Snfile == $nfst) echo "OPEN #" . $Snfile . " " . $nfst . "\n";

/*
$Sapad="";
$Saclr="#ADD8E6";
echo "</font><font color=\${Saclr} . \"*\${}\"";
if ($Snfile >= 10) $Sapad .= (((($Snfile + 1) < 10) ? "0" : ""));
if ($Snfile >= 100) $Sapad .= (((($Snfile + 1) < 100) ? "0" : ""));
echo $Sapad . ($Snfile + 1) . " " ; // ($Snfile + 1) = line number
echo "</font><font color=\${Sacol} . \"*\${}\"";
*/

echo $Safle[$Snfile];
echo "\n";

$Snfile++;
}

$Saclr="#add8e6";
echo "</font><font color=\${Saclr} . \"*\${}\"";

```

[4] [http://68.media.tumblr.com/e20115e33c0a4e980dd1f35e198ff695/tumblr\\_opw8xyOTNm1sofvubo4\\_1280.jpg](http://68.media.tumblr.com/e20115e33c0a4e980dd1f35e198ff695/tumblr_opw8xyOTNm1sofvubo4_1280.jpg)

```

/*
$Nnips=count($aips);
if ($Nnips != -1) {
  $nips=0;
  while ($nips < $Nnips) {
    if ($nips == $NIPS) echo "##";
    echo "nips[" . $nips . "]=\${Saclr} . \"*\${}\"";
    if ($nips == $NIPS) echo " (" . ($NIPS + 1) . ")"; // ($nfile + 1) = line number
    echo "\n";
    $nips++;
  }
}

/*
$SIP4 = "";
$NIP4 = $NIPST;
//while ($NIP4 <= $NIPST) {
while (($NIP4 <= $NIPST) && ($SIP4 == "")) {
  $SIP4=($SNET . $NIP4);
  // echo $SIP4;
  $NIP4=-1;
  if ($Nnips != -1) {
    $nips=0;
    while (($nips < $Nnips) && ($NIP4 == -1)) {
      if ($aips[$nips] == $SIP4) {
        $NIP4=$nips;
      }
      $nips++;
    }
    if ($NIP4 == -1) {
      $SIP4 = $SIP4;
    }
  }
  // echo ($NIP4 == -1) ? "free" : "taken";
  // echo "\n";
  $NIP4++;
}

//echo ("# " . $SIP4 . " is free\n");

$Snew = "";
if ($NEnd == -1) {
  // echo "#add\n\n";
  $Saclr="#00ff00";
  echo "</font><font color=\${Saclr} . \"*\${}\"";

  $Snew .= "host " . str_replace(":",",",$Smac) . " {\n";
  $Snew .= " hardware ethernet " . $Smac . ":\n";
  $Snew .= " Fixed address " . $SIP4 . ":\n";
  $Snew .= " }\n";
}

echo $Snew;

echo "</pre></font></body></html>";
?>
root@raspberrypi:~#
root@raspberrypi:~#
root@raspberrypi:~#

```

[5] [http://68.media.tumblr.com/2fbd6c6676439ac3d65f3076d6401c26/tumblr\\_opw8xyOTNm1sofvubo5\\_1280.jpg](http://68.media.tumblr.com/2fbd6c6676439ac3d65f3076d6401c26/tumblr_opw8xyOTNm1sofvubo5_1280.jpg)

```

01. #included from /etc/dhcp/dhcpd.conf
02.
03. #host staticip {
04. # hardware ethernet [REDACTED];
05. # fixed-address [REDACTED];
06. #}
07.
08. host [REDACTED] {
09. hardware ethernet [REDACTED];
10. fixed-address [REDACTED];
11. }
12.
13. host [REDACTED] {
14. hardware ethernet [REDACTED];
15. fixed-address [REDACTED];
16. option domain-name-servers 4.2.2.1, 8.8.8.8;
17. default-lease-time 60;
18. max-lease-time 900;
19. }
20.

```

```

01. #included from /etc/dhcp/dhcpd.conf
02.
03. #host staticip {
04. # hardware ethernet [REDACTED];
05. # fixed-address [REDACTED];
06. #}
07.
08. host [REDACTED] {
09. hardware ethernet [REDACTED];
10. fixed-address [REDACTED];
11. }
12.
13. host [REDACTED] {
14. hardware ethernet [REDACTED];
15. fixed-address [REDACTED];
16. option domain-name-servers 4.2.2.1, 8.8.8.8;
17. default-lease-time 60;
18. max-lease-time 900;
19. }
20.
host [REDACTED] {
hardware ethernet [REDACTED];
fixed address [REDACTED];
}

```

[6] [http://68.media.tumblr.com/fdce61a4056f8d5495c1bf6240afdcd/tumblr\\_opw8xyOTNm1sofvubo6\\_r1\\_1280.jpg](http://68.media.tumblr.com/fdce61a4056f8d5495c1bf6240afdcd/tumblr_opw8xyOTNm1sofvubo6_r1_1280.jpg)

```

- PuTTY
if ($pat -- "") {
  $aget - "GET " . $oloc . " HTTP/1.1\r\n";
} else {
  $aget - "POST " . $oloc . " HTTP/1.1\r\n";
}
$aget - "Host: " . $ahst . "\r\n";
if ($pat != "") {
  $aget - "Content-Type: application/x-www-form-urlencoded\r\n";
  $aget - "Content-Length: " . strlen($pat) . "\r\n";
}
$aget - "Connection: Close\r\n";
$aget - "\r\n";
if ($pat != "") {
  $aget - $pat;
}
fwrite ($fres,$aget);
$ahdr = readheader($fres);
$alen = headervalue($ahdr, "Content-Length", false);
$alen = trim($alen);
if ($alen != "") {
  if ($alen != 0) {
    $alen = intval($alen);
    while (strlen($abdy) < $alen) {
      $abdy .= fread($fres, 1);
    }
  }
  $arec = $abdy;
} else {
  $aenc = headervalue($ahdr, "Transfer-Encoding", false);
  $aenc = trim($aenc);
  if ($aenc == "chunked") {
    $nbdy = -1;
    $abdy = readchunked($fres);
    $nbdy = strlen($abdy);
    $alen = $nbdy;
    $arec = $abdy;
  }
}
fclose($fres);
$nhnm = 0;
$ahdr="";
$ahdr=explode("\r\n", $ahdr);
foreach($ahdr as $ahdl) {
  $avar = ""; $avdl = "";
  $nlen = strlen($abdy);
  list($avar, $avdl) = explode(":", $ahdl, 2);
  if ($avdl != "") {
    if ($avar == "Content-Type") {
      list($styp, $saod) = explode(";", $avdl, 2);
      if ($styp == "text/html") {
        $nhnm = 1;
      }
    }
  }
}
foreach($ahdr as $ahdl) {
  $avar = ""; $avdl = "";
  $nlen = strlen($abdy);
  list($avar, $avdl) = explode(":", $ahdl, 2);
  if ($avdl != "") {

```

[7] [http://68.media.tumblr.com/d1a5e2223076740dbc11ec69a3018bc0/tumblr\\_opw8xyOTNm1sofvubo9\\_r1\\_1280.jpg](http://68.media.tumblr.com/d1a5e2223076740dbc11ec69a3018bc0/tumblr_opw8xyOTNm1sofvubo9_r1_1280.jpg)



```

PuTTY
if ((($nhnm == 1) && ($svar == "Content-Length")) {
  $shdr .= "X-ORIGINAL-" . $svar . "-BEFORE-PROXYING: " . $sval . "\r\n";
  $shdl = $svar . ": " . $slen;
  $shdr .= $shdl . "\r\n";
} else {
  $shdr .= $svar . ": " . $sval . "\r\n";
}
} else {
  $shdr .= $shdl . "\r\n";
}
}
$opre="";
$snopn=stripos($sbody,"<PRE>",0);
if ($snopn != false) {
  $snopn += 5;
  $sncls=stripos($sbody,"</PRE>", $snopn);
  if ($sncls != false) {
    $sopre = substr($sbody,$snopn,($sncls - $snopn));
    $sopre = atr_replace("\n(master)\n","",$sopre);
    $snbeg=0;
    while (($snbeg = stripos($sopre," <A", $snbeg)) != false) {
      $snend = stripos($sopre,"lookup", $snbeg);
      if ($snend != false) {
        $snend += 7;
        $sopre = substr($sopre,0,$snbeg) . substr($sopre,$snend,(strlen($sopre) - $snend));
      }
    }
    $sopre = atr_replace("</A>","",$sopre);
  }
}
$snopn=stripos($sbody,"<pre>",0);
if ($snopn != false) {
  $snopn += 5;
  $sncls=stripos($sbody,"</pre>", $snopn);
  if ($sncls != false) {
    $sopre = substr($sbody,$snopn,($sncls - $snopn));
  }
  $snbeg=0;
  while (($snbeg = stripos($sopre,"<!--", $snbeg)) != false) {
    $snend = stripos($sopre,"-->", $snbeg);
    if ($snend != false) {
      $snend += 3;
      $sopre = substr($sopre,0,$snbeg) . substr($sopre,$snend,(strlen($sopre) - $snend));
    }
  }
}
if ($sopre != "") {
  $sacout = "";
  $sacout .= "<html><head></head><body bgcolor=\"#000000\"><font color=\"#ffffff\"><pre>\n";
  $sacout .= $sopre;
  $sacout .= "\n</pre></font></body></html>";
  $sbody = $sacout;
}
header("HTTP/1.1 200 OK");
header("Content-Type: text/html");
header("Expires: " . date("M d Y H:i:s", mktime(0, 0, 0, 1, 1, 1980)) . " GMT");
header("Cache-Control: no-store, no-cache, must-revalidate, max-age=0");
header("Cache-Control: post-check=0, pre-check=0", false);
header("Pragma: no-cache");
header("Connection: close");
echo $sbody;

```

[8] [http://68.media.tumblr.com/6c626c8863d9f4c691ef29b075365d7e/tumblr\\_opw8xyOTNm1sofvubo10\\_r1\\_1280.jpg](http://68.media.tumblr.com/6c626c8863d9f4c691ef29b075365d7e/tumblr_opw8xyOTNm1sofvubo10_r1_1280.jpg)

```

PuTTY
if ($sstat == "") {
  $saget .= "GET " . $sloc . " HTTP/1.1\r\n";
} else {
  $saget .= "POST " . $sloc . " HTTP/1.1\r\n";
}
$saget .= "Host: " . $shst . "\r\n";
if ($sstat != "") {
  $saget .= "Content-Type: application/x-www-form-urlencoded\r\n";
  $saget .= "Content-Length: " . strlen($sstat) . "\r\n";
}
$saget .= "Connection: Close\r\n";
$saget .= "\r\n";
if ($sstat != "") {
  $saget .= $sstat;
}
fwrite($fres,$saget);
$shdr = readheader($fres);
$slen = headervalue($shdr, "Content-Length", false);
$slen = trim($slen);
if ($slen != "") {
  if ($slen != 0) {
    $slen = intval($slen);
    while (strlen($sbody) < $slen) {
      $sbody .= fread($fres, 1);
    }
  }
  $srea = $sbody;
} else {
  $senc = headervalue($shdr, "Transfer-Encoding", false);
  $senc = trim($senc);
  if ($senc == "chunked") {
    $snbody = -1;
    $sbody = readchunked($fres);
    $snbody = strlen($sbody);
    $slen = $snbody;
    $srea = $sbody;
  }
}
fclose($fres);
$nhnm = 0;
$shdr="";
$shdr=explode("\r\n", $shdr);
foreach($shdr as $shdl) {
  $svar = ""; $sval = "";
  $slen = strlen($shdl);
  list($svar, $sval) = explode(":", $shdl, 2);
  if ($sval != "") {
    if ($svar == "Content-Type") {
      list($styp, $sadd) = explode(";", $sval, 2);
      if ($styp == "text/html") {
        $nhnm = 1;
      }
    }
  }
}
foreach($shdr as $shdl) {
  $svar = ""; $sval = "";
  $slen = strlen($shdl);
  list($svar, $sval) = explode(":", $shdl, 2);
  if ($sval != "") {

```

[9] [http://68.media.tumblr.com/d1a5e2223076740dbe11ec69a3018bc0/tumblr\\_opw8xyOTNm1sofvubo7\\_r1\\_1280.jpg](http://68.media.tumblr.com/d1a5e2223076740dbe11ec69a3018bc0/tumblr_opw8xyOTNm1sofvubo7_r1_1280.jpg)

```

PuTTY
if (($shhtm == 1) && ($savar == "Content-Length")) {
  $shhdr .= "X-ORIGINAL-" . $savar . "-BEFORE-PROXYING: " . $saval . "\r\n";
  $shd1 = $savar . " : " . $slen;
  $shhdr .= $shd1 . "\r\n";
} else {
  $shhdr .= $savar . " : " . $saval . "\r\n";
}
} else {
  $shhdr .= $shd1 . "\r\n";
}
}
$spre="";
$snopn=stripos($sbody,"<PRE>");
if ($snopn != false) {
  $snopn += 5;
  $sncls=stripos($sbody,"</PRE>");
  if ($sncls != false) {
    $spre = substr($sbody,$snopn,($sncls - $snopn));
    $spre = atr_replace("\n(master)\n","",$spre);
    $snbeg=0;
    while (($snbeg = stripos($spre,"<A", $snbeg)) != false) {
      $snend = stripos($spre,">", $snbeg);
      if ($snend != false) {
        $snend += 7;
        $spre = substr($spre,0,$snbeg) . substr($spre,$snend,(strlen($spre) - $snend));
      }
    }
    $spre = atr_replace("</A>","",$spre);
  }
}
$snopn=stripos($sbody,"<pre>");
if ($snopn != false) {
  $snopn += 5;
  $sncls=stripos($sbody,"</pre>");
  if ($sncls != false) {
    $spre = substr($sbody,$snopn,($sncls - $snopn));
  }
  $snbeg=0;
  while (($snbeg = stripos($spre,"<!--", $snbeg)) != false) {
    $snend = stripos($spre,"-->", $snbeg);
    if ($snend != false) {
      $snend += 3;
      $spre = substr($spre,0,$snbeg) . substr($spre,$snend,(strlen($spre) - $snend));
    }
  }
}
if ($spre != "") {
  $sacut = "";
  $sacut .= "<html><head></head><body bgcolor=\"\#000000\"><font color=\"\#ffffff\"><pre>\n";
  $sacut .= $spre;
  $sacut .= "\n</pre></font></body></html>";
  $sbody = $sacut;
}
header("HTTP/1.1 200 OK");
header("Content-Type: text/html");
header("Expires: " . date("M d Y H:i:s", mktime(0, 0, 0, 1, 1, 1980)) . " GMT");
header("Cache-Control: no-store, no-cache, must-revalidate, max-age=0");
header("Cache-Control: post-check=0, pre-check=0", false);
header("Pragma: no-cache");
header("Connection: close");
echo $sbody;

```

[10] [http://68.media.tumblr.com/6c626c8863d9f4c691ef29b075365d7e/tumblr\\_opw8xyOTNmIsofvubo8\\_rl\\_1280.jpg](http://68.media.tumblr.com/6c626c8863d9f4c691ef29b075365d7e/tumblr_opw8xyOTNmIsofvubo8_rl_1280.jpg)

## 14.05.2017 05:39 <http://sch-einesystem.tumblr.com/post/160663411723>

<http://sch-einesystem.tumblr.com/post/160619498958/>

So, hier sind die Änderungen mit denen die mac listen der dhcpd.conf und dre firewall irgendwann mal abgeglichen werden werden. Das war aber nicht alles.

Ich hab heute auch noch verschiedene scripte geschrieben die den tunnelbroker.net ipv6 server zugänglich amchen über eien ipv4 tunnel. dafür ist es notwendig daß die tunneconfig he-ipv6 aus /etc/network/interfaces erst ausgeführt wird anchdemder opevps tunnel ben ist über den dei default route lüft. nur so hab ich ne statische ifp adresse zur verfügung die voraussetzung ist für den he-ipv6tunnel.

<https://tunnelbroker.net/>

<http://ebtables.netfilter.org/examples/real.html>

darauf starte ich dann wiederum ein openvpn tap device was meinen mietserver in asien und meine maschine hier über eine (genauer eggsagt zwo) bridge(s) miteinander verbindet per ipv6. obgeling meien anshluß zu huse eigentlich gar kein ipv6 hat. so hab ich das ethernet aus einem asiatischen datacenter auf meien ethernet in deutschland. zel der übung: adressraum von kvm vps-servern bridgen. ich verlänegfer sozusagen mein ethertnet rj45 netzwerkabel bis in eien rechneztrum am andrene ende der welt um dann von dort eius mit eien dortigen ip arbeiten zu können. per bridge, nicht per tunnel.

~~~~~

ich erwähnte schon da mein /var/log/auth > 500MB ist weil die wieder versuchen den ssh am ecix zu knacken?





15.05.2017 12:10 <http://sch-einesystem.tumblr.com/post/160675708723>

NRW Wahl Wer hat den größten Zuwachs, wer die größten Verluste?

<http://www.express.de/news/politik-und-wirtschaft/immer-aktuell-alle-ergebnisse-und-statistiken-zur-wahl-in-nrw-26901212>



**Wir  
muessen  
draussen  
bleiben!**

**DIE LINKE.**

[1] [http://68.media.tumblr.com/bc4378d9d8bedae68ca465ba975088c9/tumblr\\_opywi9U4MN1sofvubo1\\_1280.jpg](http://68.media.tumblr.com/bc4378d9d8bedae68ca465ba975088c9/tumblr_opywi9U4MN1sofvubo1_1280.jpg)

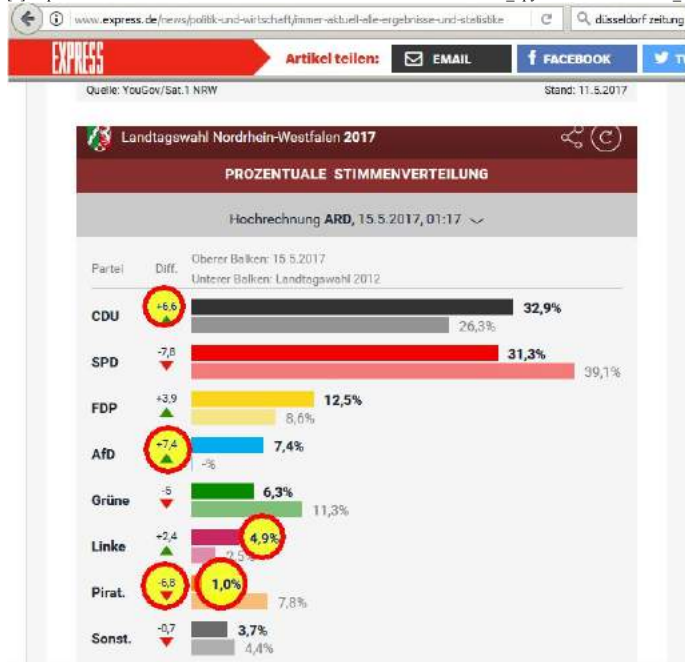

[2] [http://68.media.tumblr.com/0a1b3899a38447f673315b318b3edcde/tumblr\\_opywi9U4MN1sofvubo2\\_1280.jpg](http://68.media.tumblr.com/0a1b3899a38447f673315b318b3edcde/tumblr_opywi9U4MN1sofvubo2_1280.jpg)



[3] [http://68.media.tumblr.com/f146d4e9f297cd10c451ec4dbc6a5c83/tumblr\\_opywi9U4MN1sofvubo3\\_400.jpg](http://68.media.tumblr.com/f146d4e9f297cd10c451ec4dbc6a5c83/tumblr_opywi9U4MN1sofvubo3_400.jpg)

## 15.05.2017 11:07 <http://sch-einesystem.tumblr.com/post/160691471403>

3?698 GB Daten (> 3,5 TB) will er hier in einer Minute übertragen haben, das wären 28?784 GBit/minute oder ca. 480 GBit/s (>= 24 x 10Gig/s Ethernet Vollduplex) die dafür hardwaremäßig notwendig wären. Ich wage das anzuzweifeln. Vergleich: Das DE-CLIX in Frankfurt a.M. gibt für 2015 für das fast deutschen Internetverbindungen einen all-time Peak von 55 GBit/s an.

[https://de-cix.net/\\_Resources/Persistent/00c930459de8bfa7d1ffa728aa06984926e76f7/DE-CLIX\\_annual%20report\\_2015.pdf](https://de-cix.net/_Resources/Persistent/00c930459de8bfa7d1ffa728aa06984926e76f7/DE-CLIX_annual%20report_2015.pdf)

Hier soll das Ethernet Interface eines Miet-VPS-Servers fst 10 mal so viele Traffic machen wie das deutsche Intrenet zu Zeiten seienhöchsten Belastung. Ich frag mich wie die Werte in den RX/TX Counter für das Interface gelangen.

| Date          | RX+TX                |
|---------------|----------------------|
| 15.04.2017    | 944755582            |
| 16.04.2017    | 36145499234          |
| 17.04.2017    | 41947940587          |
| 18.04.2017    | 3731531203744        |
| 19.04.2017    | 45033919971          |
| 20.04.2017    | 41499162175          |
| 21.04.2017    | 68578805366          |
| 22.04.2017    | 75949602845          |
| 23.04.2017    | 79006666657          |
| 24.04.2017    | 91922914473          |
| 25.04.2017    | 81259424946          |
| 26.04.2017    | 44632217030          |
| 27.04.2017    | 33222233102          |
| 28.04.2017    | 32606634544          |
| 29.04.2017    | 32713980502          |
| 30.04.2017    | 32188513402          |
| 01.05.2017    | 34470462384          |
| 02.05.2017    | 34310872404          |
| 03.05.2017    | 38712182219          |
| 04.05.2017    | 35529222667          |
| 05.05.2017    | 32955421725          |
| 06.05.2017    | 28590612246          |
| 07.05.2017    | 23901645169          |
| 08.05.2017    | 24546088372          |
| 09.05.2017    | 26518269390          |
| 10.05.2017    | 26480280450          |
| 11.05.2017    | 34158918392          |
| 12.05.2017    | 41129433021          |
| 13.05.2017    | 95626815035          |
| 14.05.2017    | 87327110155          |
| 15.05.2017    | 35071894493          |
| <b>Totals</b> | <b>5068510702282</b> |

[1] [http://68.media.tumblr.com/e847d48af66203b990b6cc4e406574fb/tumblr\\_opzqw8Y93N1sofvubo1\\_1280.jpg](http://68.media.tumblr.com/e847d48af66203b990b6cc4e406574fb/tumblr_opzqw8Y93N1sofvubo1_1280.jpg)

| Date             | Amount                                  | Balance  | Balance  |
|------------------|-----------------------------------------|----------|----------|
| 04.18.2017 03:04 | 274327                                  | 23196    | 297523   |
| 04.18.2017 03:05 | 335426                                  | 26436    | 361862   |
| 04.18.2017 03:06 | 283022                                  | 33109    | 316131   |
| 04.18.2017 03:07 | 278203                                  | 29412    | 307615   |
| 04.18.2017 03:08 | 280513                                  | 37905    | 318418   |
| 04.18.2017 03:09 | 314376                                  | 38475    | 352851   |
| 04.18.2017 03:10 | 330659                                  | 30427    | 361086   |
| 04.18.2017 03:11 | 275179                                  | 28168    | 303347   |
| 04.18.2017 03:12 | 260646                                  | 40012    | 300658   |
| 04.18.2017 03:13 | 291559                                  | 64600    | 356159   |
| 04.18.2017 03:14 | 310096                                  | 58157    | 368253   |
| 04.18.2017 03:15 | 698483                                  | 114388   | 812871   |
| 04.18.2017 03:16 | 361852                                  | 65422    | 427274   |
| 04.18.2017 03:17 | 268272                                  | 26381    | 294653   |
| 04.18.2017 03:18 | 271080                                  | 28648    | 299728   |
| 04.18.2017 03:19 | 275723                                  | 31757    | 307480   |
| 04.18.2017 03:20 | 262164                                  | 27359    | 289523   |
| 04.18.2017 03:21 | 296818                                  | 24954    | 321772   |
| 04.18.2017 03:22 | 328279                                  | 22769    | 351048   |
| 04.18.2017 03:23 | 284941                                  | 29025    | 313966   |
| 04.18.2017 03:24 | 286059                                  | 25341    | 311400   |
| 04.18.2017 03:25 | 275139                                  | 23989    | 299128   |
| 04.18.2017 03:26 | 298402                                  | 38471    | 336873   |
| 04.18.2017 03:27 | 318777                                  | 46052    | 364829   |
| 04.18.2017 03:28 | 295196                                  | 52455    | 347651   |
| 04.18.2017 03:29 | 290417                                  | 48840    | 339257   |
| 04.18.2017 03:30 | 185611493068718424804717573698595402444 |          |          |
| 04.18.2017 03:31 | 0                                       | 0        | 0        |
| 04.18.2017 03:32 | 0                                       | 0        | 0        |
| 04.18.2017 03:33 | 0                                       | 0        | 0        |
| 04.18.2017 03:34 | 0                                       | 0        | 0        |
| 04.18.2017 03:35 | 263808                                  | 19260    | 283068   |
| 04.18.2017 03:36 | 1342295                                 | 680813   | 2023108  |
| 04.18.2017 03:37 | 1433745                                 | 1124262  | 2568107  |
| 04.18.2017 03:38 | 3534019                                 | 3185163  | 6719182  |
| 04.18.2017 03:39 | 3734487                                 | 3342352  | 7076839  |
| 04.18.2017 03:40 | 1951736                                 | 1577789  | 3529525  |
| 04.18.2017 03:41 | 2280896                                 | 1999515  | 4280411  |
| 04.18.2017 03:42 | 3912460                                 | 3498775  | 7411235  |
| 04.18.2017 03:43 | 3781377                                 | 3407488  | 7188865  |
| 04.18.2017 03:44 | 2226278                                 | 1982488  | 4208766  |
| 04.18.2017 03:45 | 2588247                                 | 2270169  | 4858416  |
| 04.18.2017 03:46 | 6195209                                 | 5750626  | 11945835 |
| 04.18.2017 03:47 | 2682502                                 | 2255368  | 4937870  |
| 04.18.2017 03:48 | 4127814                                 | 3365182  | 7492996  |
| 04.18.2017 03:49 | 13073953                                | 12784403 | 25858356 |
| 04.18.2017 03:50 | 5760845                                 | 5412002  | 11172847 |

[2] [http://68.media.tumblr.com/ce49375aac390220e0cbd44e4c1695c/tumblr\\_opzqw8Y93N1sofvubo2\\_1280.jpg](http://68.media.tumblr.com/ce49375aac390220e0cbd44e4c1695c/tumblr_opzqw8Y93N1sofvubo2_1280.jpg)

## 15.05.2017 11:19 <http://sch-einesystem.tumblr.com/post/160691684938>

<http://sch-einesystem.tumblr.com/post/160619243378/> Auch die heutige EC-Kartenzahlung taucht wieder nicht in den Vormerkungen auf. Dafür sind die mit Ec-Cash bezahlten von Freitag und Samstag heute abgebucht worden.

Ach so: Um 12:00 Uhr war noch keine Post gekommen. Info weil ich das im Moment beobachte. <http://sch-einesystem.tumblr.com/post/160550027573/>

Deutsche Postbank AG (DE) | <https://banking.postbank.de/>

Postbank Giro plus: M. B. BLZ:  Sitzungsende in  Banking beenden

Kontenübersicht | Umsätze | Auftragslisten | Service | Zusatzleistungen | Nachrichtenbox | Einstellungen

| Konto                      | Kontonummer | Umsätze €           | Saldo € |
|----------------------------|-------------|---------------------|---------|
| Giro plus .EK              |             |                     |         |
| BLZ: <input type="text"/>  | 15.05.2017  | Kartenzahlung -5,97 |         |
| Kontoart: Einzelkonto      | 15.05.2017  | Kartenzahlung -2,07 |         |
| IBAN: <input type="text"/> | 15.05.2017  | Lastschrift         |         |
| BIC: <input type="text"/>  | 15.05.2017  | Lastschrift         |         |
| > Kontodetails             | 12.05.2017  | Kartenzahlung -0,98 |         |
| > Alle Umsätze             |             |                     |         |

> alle Konten anzeigen

Postbank SparCard Rendite plus  
SparCard Rendite plus - flexibel sparen ohne feste Laufzeit!  
> Jetzt informieren

Postbank Vorteilswelt  
Sichern Sie sich Preisvorteile bei unseren Partnern in der Postbank Vorteilswelt. > Mehr erfahren

© 2017 Deutsche Postbank AG | [Rechtshinweise](#) | [Impressum](#) | [Bedienungshilfen](#) | [Sitemap](#) | [Kontakt](#) | [Newsletter](#)

[1] [http://68.media.tumblr.com/67c550c60d37433867350ce6ea5c0486/tumblr\\_opzrha51261sofvubo1\\_1280.jpg](http://68.media.tumblr.com/67c550c60d37433867350ce6ea5c0486/tumblr_opzrha51261sofvubo1_1280.jpg)





60313 Frankfurt, Allerheiligenstr. 7  
WWW.NETTO-ONLINE.DE

€990 2 15.05.17

|                          |      |   |
|--------------------------|------|---|
|                          | EUR  |   |
| SB HN Gefl.Hör.Pap200gQS | 0,89 | B |
| 4 x 0,15                 |      |   |
| EO-Kaiserbroetchen 65g   | 0,60 | B |
| €UNNE [5]                | 1,49 |   |
| EC-Karte EUR             | 1,49 |   |

-K-U-N-D-E-N-B-E-L-E-G-

Terminal-ID : 65103204  
TA-Nr 317582 BNr 6815

Kartenzahlung  
gira  
EUR 1,49

FAN \*\*\*\*\*5070  
Karte 0  
EMV-AID A0000003591010028001  
LU-Nr 1044103204

Datum 15.05.17 12:10 Uhr

\*\*\* Zahlung erfolgt \*\*\*  
BITTE BELEG AUFBEWAHREN

|      | MWST | BRUTTO | NETTO |
|------|------|--------|-------|
| E 7% | 0,10 | 1,49   | 1,39  |

Für diesen Einkauf hätten Sie mit der  
DeutschlandCard auf den Umsatz von  
1,49 EUR 1 Punkt erhalten!

\*\*\*\*\*  
Machen Sie mit - Open BBQ Season.  
Punkte sammeln, Prämien kassieren!  
www.netto-online.de/bbq-sammelheft  
\*\*\*\*\*

Vielen Dank für Ihren Einkauf!  
Steuer-Nr.DE133822409  
UNSERE ÖFFNUNGSZEITEN

Montag-Samstag 7.00-22.00 Uhr

[2] http://68.media.tumblr.com/3606ab7d090b52b4e008c81363e1e407/tumblr\_opzrha5I261sofvubo2\_1280.jpg